

# КАТАЛОГ ПРОДУКЦИИ



# 2024



УЧЁТ ЭНЕРГИИ



ПАНЕЛЬНЫЕ  
СИСТЕМЫ



ВОДОСНАБЖЕНИЕ



ГАЗОСНАБЖЕНИЕ



ВОЗОБНОВЛЯЕМЫЕ  
ИСТОЧНИКИ



ВОДОРОДНЫЕ  
СИСТЕМЫ



ПОЖАРНЫЕ  
СИСТЕМЫ



Компоненты систем отопления, оборудование для учета энергопотребления.



Системы напольного и потолочного отопления и охлаждения помещений, автоматика терморегулирования, оборудование для кондиционирования воздуха.



Компоненты систем водоснабжения, сантехническое оборудование.



Продукты для систем газоснабжения.



Компоненты, предназначенные для выработки энергии при помощи возобновляемых источников.



Профессиональная арматура для систем пожаротушения.

---

# ФАБРИКИ И ПРЕДСТАВИТЕЛЬСТВА GIACOMINI

---

**GIACOMINI S.P.A.**

28017 - S. Maurizio d'Opaglio  
NO - ITALY

**NEW PRODUCTION UNIT**

28017 S. Maurizio d'Opaglio  
NO - ITALY

**RENEWABLE ENERGIES CENTRE**

28017 S. Maurizio d'Opaglio  
NO - ITALY

**GIACOMINI S.P.A.**

37014 Castelnuovo del Garda  
VR - ITALY

**GIACOMINI BENELUX S.A**

Route provinciale 273-277  
1301 Bierges (Wavre)  
BELGIUM

**GIACOMINI S.A**

Via Linoleum 14  
6512 Giubiasco (Ticino)  
SWITZERLAND

**GIACOMINI ESPAÑA SL**

Carretera Viladrau, Km 10  
08553 Seva - Barcelona  
SPAIN

**GIACOMINI PORTUGAL  
SISTEMAS SANITÁRIOS E  
CLIMATIZAÇÃO, LDA.**

Rua de Martinhães, 263  
4485-188 Gião - VCD - Vila do Conte  
PORTUGAL

**GIACOMINI LATINOAMERICA SA**

Virgilio Tedin 88 - Benavides - Tigre  
Buenos Aires  
ARGENTINA

**GIACOMINI DO BRASIL  
COMÉRCIO DE TUBOS E  
CONEXÕES LTDA.**

Rua Dr. Jalles Martins Salgueiro, 241  
Módulo A - Mauá - São Paulo  
BRAZIL

**GIACOMINI S.A**

Parc de Pontillault  
Rue de Rome - CS 30176  
77348 Pontault Combault Cedex  
FRANCE

**GIACOMINI GMBH**

Industriestrasse 10  
51545 Waldbroel  
GERMANY

**GIACOMINI UK LTD**

Unit 2, Goodrich Close  
Westerleigh Business Park Yate,  
South Gloucestershire - BS37 5YT  
UNITED KINGDOM

**GIACOMINI ASIA PACIFIC**

Room A801, TYG Centre,  
No. 2 Dong San Huan Bei Lu Bing,  
100027 Chaoyang District, Beijing  
CHINA

**GIACOMINI CONSULTING  
CANADA INC.**

1300-1500 West Georgia St.  
Vancouver,  
BC, V6G 2Z6  
CANADA

**GIACOMINI CZECH, S.R.O.**

Erbenova 15  
46602 Jablonec nad Nisou  
CZECH REPUBLIC

**GIACOMINI SLOVAKIA S.R.O.**

Dolné Rudiny 1 - 01091 Zilina  
SLOVAKIA

**GIACOMINI INDIA**

G-3, Neel Madhav,  
Nr. Navneet Hospital,  
V.P. cross road, Mulund (west),  
Mumbai, Maharastra - 400080  
INDIA

**GIACOMINI MIDDLE EAST**

Khalda, Amer bin Malik Str. 65, FL2  
P.O. Box: 851439 - Amman 11185  
JORDAN

**GIACOMINI UNİVAL TESİSAT  
ARMATÜRLERİ SAN VE TİC. LTD ŞTİ**

İstanbul Anadolu Yakası Organize San.  
Böl. Gazi Bulvarı - 2. Sok No:8 Tuzla  
İstanbul  
TURKEY

**GIACOMINI RUSSIA**

Daev Pereulok, 20  
107045 Moscow  
RUSSIA

**GIACOMINI POLONIA**

Giacomini Sp. z o.o.  
ul. Koniuchy 8 · 87-100 Toruń  
POLAND

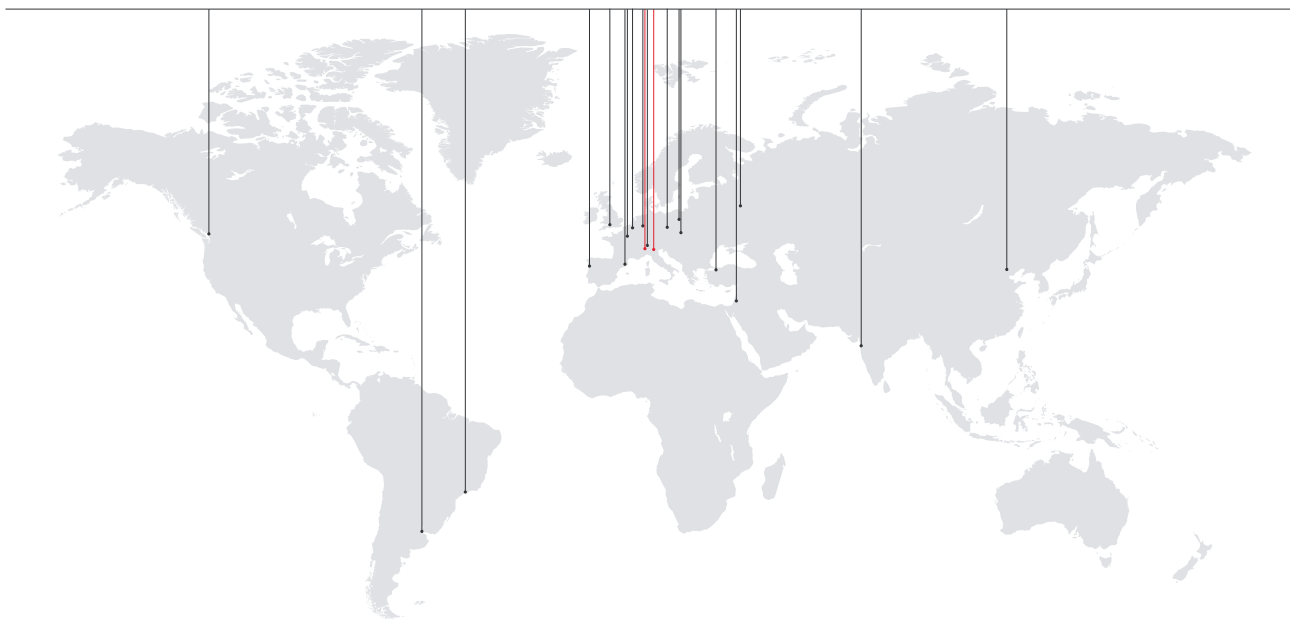

# СЕРТИФИКАТЫ



# РАСПОЛОЖЕНИЕ

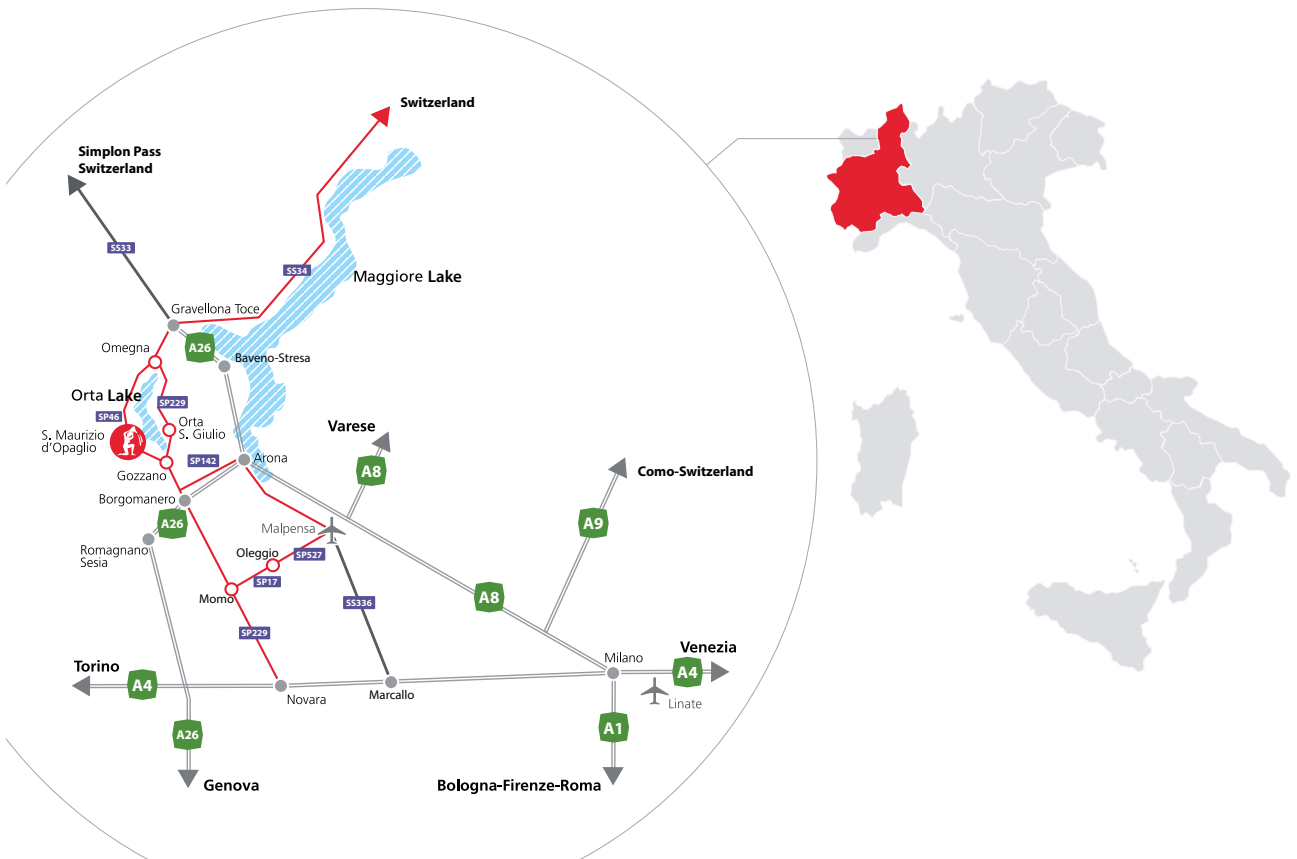

## GIACOMINI SPA

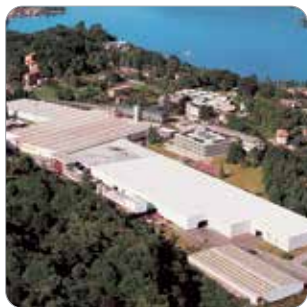

GIACOMINI S.P.A.  
San Maurizio d'Opaglio (NO)



NEW PRODUCTION UNIT  
San Maurizio d'Opaglio (NO)



RENEWABLE ENERGIES CENTRE  
località Sazza  
San Maurizio d'Opaglio (NO)



GIACOMINI ACADEMY  
San Maurizio d'Opaglio (NO)

## АКАДЕМИЯ GIACOMINI



### ACADEMY

A STEP TO THE FUTURE

Мы верим, что обмен знаниями является источником прогресса. Поэтому мы создали Академию Giacomini, для наших клиентов и наших сотрудников, для обогащения их знаний и полного их ознакомления с нашей продукцией.



ЭКСПОЗИЦИЯ  
ПРОДУКЦИИ



ПРАКТИЧЕСКИЕ  
ЗАНЯТИЯ ПО МОНТАЖУ



ТЕОРЕТИЧЕСКИЕ  
ЗАНЯТИЯ В АУДИТОРИЯХ



ПОЛНОЕ ОЗНАКОМЛЕНИЕ  
С ОБРАЗЦАМИ ПРОДУКЦИИ

Мы уделяем большое внимание компетентности и профессионализму наших работников посредством процесса постоянного обучения, который предусматривает курсы повышения квалификации, стажировки, периодические встречи углубленного изучения технических вопросов. Всё это для того, чтобы предоставить нашим клиентам высококвалифицированное обслуживание.

Мы хотим, чтобы Академия Giacomini стала местом обмена информацией между нашей компанией и её партнёрами так, чтобы стать источником взаимного обогащения и стимулом непрерывного улучшения. Для этого мы предоставляем в распоряжение опытных квалифицированных инструкторов, которые могут объединить технические знания с выраженной восприимчивостью к коммерческим аспектам и к требованиям рынка.

На наших семинарах, помимо углубленного рассмотрения вопросов, касающихся наших систем, особое внимание мы уделяем новым тенденциям рынка, более современным технологиям и действующим нормативам и законам.

## ВИДЕО GIACOMINI



Мы предлагаем всем нашим партнёрам простой и эффективный способ обучению монтажу нашей основной продукции, всегда получать информацию о последних новинках, разрешать зачастую встречающиеся проблемы.

Наш канал в сети Интернет: <http://www.youtube.com/giacominivideotutorial>

# СОДЕРЖАНИЕ

---

## 1



### РЕГУЛИРУЮЩАЯ АРМАТУРА ДЛЯ РАДИАТОРОВ

> РУЧНЫЕ КЛАПАНЫ.....	2
> ТЕРМОСТАТИЧЕСКИЕ КЛАПАНЫ.....	2
> КЛАПАНЫ С ПРЕДВАРИТЕЛЬНОЙ РЕГУЛИРОВКОЙ.....	4
> КЛАПАНЫ С ПРЕДНАСТРОЙКОЙ И ДИНАМИЧЕСКИМ РЕГУЛИРОВАНИЕМ РАСХОДА.....	5
> КЛАПАНЫ С УВЕЛИЧЕННЫМ ПРОХОДОМ.....	6
> ОТСЕЧНЫЕ КЛАПАНЫ.....	7
> ТЕРМОСТАТИЧЕСКИЕ ГОЛОВКИ.....	8
> КОМПЛЕКТЫ ДЛЯ ОТОПИТЕЛЬНЫХ ПРИБОРОВ.....	9
> БЕСПРОВОДНАЯ СИСТЕМА KLIMADOMOTIC.....	10
> КЛАПАНЫ ХРОМИРОВАННЫЕ С ГЛЯНЦЕВЫМ ПОКРЫТИЕМ.....	11
> КЛАПАНЫ НИЖНЕГО ПОДКЛЮЧЕНИЯ ДЛЯ ДВУХТРУБНЫХ СИСТЕМ.....	12
> КЛАПАНЫ НИЖНЕГО ПОДКЛЮЧЕНИЯ ДЛЯ ОДНОТРУБНЫХ СИСТЕМ.....	13
> ЗОНДЫ.....	14
> КЛАПАНЫ ДЛЯ СТАЛЬНЫХ ПАНЕЛЬНЫХ РАДИАТОРОВ.....	15
> АКСЕССУАРЫ ДЛЯ РАДИАТОРОВ.....	16
> КОМПЛЕКТУЮЩИЕ ДЛЯ РАДИАТОРНЫХ КЛАПАНОВ.....	19

## 2



### КОЛЛЕКТОРЫ И КОЛЛЕКТОРНЫЕ СБОРКИ

> РАСПРЕДЕЛИТЕЛЬНЫЕ КОЛЛЕКТОРЫ ДЛЯ ОТОПЛЕНИЯ.....	22
> МОДУЛЬНЫЕ КОЛЛЕКТОРЫ ДЛЯ ОТОПЛЕНИЯ.....	25
> КОЛЛЕКТОРНЫЕ УЗЛЫ ДЛЯ ОТОПЛЕНИЯ.....	27
> ЭЛЕКТРОТЕРМИЧЕСКИЕ ГОЛОВКИ И ТЕРМОСТАТИЧЕСКИЕ ГОЛОВКИ С ВЫНОСНЫМИ ДАТЧИКАМИ ТЕМПЕРАТУРЫ.....	32
> ШКАФЫ И КРОНШТЕЙНЫ ДЛЯ КОЛЛЕКТОРОВ.....	33
> КОНЕЧНЫЕ ЭЛЕМЕНТЫ И АКСЕССУАРЫ ДЛЯ КОЛЛЕКТОРОВ.....	34
> КОЛЛЕКТОРЫ ДЛЯ ВОДОСНАБЖЕНИЯ.....	37
> СБОРНЫЕ И МОДУЛЬНЫЕ КОЛЛЕКТОРЫ ДЛЯ ВОДОСНАБЖЕНИЯ.....	38
> ШКАФЫ И КРОНШТЕЙНЫ ДЛЯ КОЛЛЕКТОРОВ.....	39
> ЗАПАСНЫЕ ЧАСТИ КОЛЛЕКТОРОВ.....	40

## 3



### ШАРОВЫЕ КРАНЫ

> ШАРОВЫЕ КРАНЫ ДЛЯ ОТОПЛЕНИЯ И ВОДОСНАБЖЕНИЯ.....	45
> КРАНЫ ДЛЯ ВОДОСНАБЖЕНИЯ.....	52
> ШАРОВЫЕ КРАНЫ ДЛЯ ГАЗА.....	53
> ШАРОВЫЕ КРАНЫ С ФЛАНЦЕВЫМ СОЕДИНЕНИЕМ.....	55
> КРАНЫ С ПРЕСС-СОЕДИНЕНИЕМ.....	55
> ДРЕНАЖНЫЕ КРАНЫ.....	57
> КРАНЫ ХОЗЯЙСТВЕННЫЕ.....	58
> АКСЕССУАРЫ И ЗАПАСНЫЕ ЧАСТИ.....	58

## 4



### ТРУБЫ И ФИТИНГИ

> МЕТАЛЛОПОЛИМЕРНЫЕ И ПОЛИМЕРНЫЕ ТРУБЫ.....	62
> ФИТИНГИ РЕЗЬБОВЫЕ КОМПРЕССИОННЫЕ ДЛЯ МНОГОСЛОЙНЫХ И ПОЛИМЕРНЫХ ТРУБ.....	64
> ПРЕСС-ФИТИНГИ ДЛЯ МНОГОСЛОЙНЫХ И ПОЛИМЕРНЫХ ТРУБ.....	66
> АДАПТЕРЫ ДЛЯ ПОЛИМЕРНЫХ И МЕДНЫХ ТРУБ - ФИТИНГИ ДЛЯ АДАПТЕРОВ.....	70
> ФИТИНГИ ДЛЯ МЕТАЛЛИЧЕСКОЙ ТРУБЫ.....	73
> СГОНЫ, НИППЕЛИ, ПЕРЕХОДНИКИ.....	76
> СИСТЕМА GX.....	78
> СИСТЕМА GIASOQUEST.....	82
> КОМПЛЕКТУЮЩИЕ И ИНСТРУМЕНТЫ.....	85

# СОДЕРЖАНИЕ

---

## 5



- > БАЛАНСИРОВОЧНЫЕ КЛАПАНЫ ..... 88
- > РЕДУКТОРЫ ДАВЛЕНИЯ И СМЕСИТЕЛЬНЫЕ КЛАПАНЫ ДЛЯ ВОДОСНАБЖЕНИЯ ..... 93

АРМАТУРА ГИДРАВЛИЧЕСКОЙ БАЛАНСИРОВКИ

---

## 6



- > ФИЛЬТРЫ И ОБРАТНЫЕ КЛАПАНЫ ..... 96
- > ВОЗДУХООТВОДНЫЕ КЛАПАНЫ ..... 98
- > АРМАТУРА КОТЕЛЬНЫХ И ТЕПЛОВЫХ ПУНКТОВ ..... 98
- > ЗАДВИЖКИ ..... 104
- > ЗАТВОРЫ ПОВОРОТНЫЕ ..... 104
- > КОМПОНЕНТЫ И УЗЛЫ ДЛЯ ОБВЯЗКИ ТЕПЛОВЫХ НАСОСОВ ..... 105
- > АРМАТУРА ДЛЯ ТВЕРДОТОПЛИВНЫХ КОТЛОВ ..... 106
- > ГРУППЫ БЫСТРОГО МОНТАЖА ДЛЯ КОТЕЛЬНЫХ ..... 107
- > КОМПЛЕКТУЮЩИЕ ДЛЯ ГРУПП БЫСТРОГО МОНТАЖА ..... 108
- > СМЕСИТЕЛЬНЫЕ И ЗОНАЛЬНЫЕ КЛАПАНЫ ..... 109
- > АРМАТУРА ДЛЯ ДИЗЕЛЬНОГО ТОПЛИВА ..... 113
- > ОБОРУДОВАНИЕ ДЛЯ СОЛНЕЧНЫХ СИСТЕМ ..... 114
- > узлы ГВС ..... 115
- > КОМПЛЕКТУЮЩИЕ ДЛЯ СОЛНЕЧНЫХ СИСТЕМ ..... 115

ОБОРУДОВАНИЕ ДЛЯ КОТЕЛЬНЫХ И ТЕПЛОВЫХ ПУНКТОВ

---

## 7



- > КОМПОНЕНТЫ СИСТЕМЫ НАПОЛЬНОГО ОТОПЛЕНИЯ ..... 118
- > СИСТЕМА НАПОЛЬНОГО ОТОПЛЕНИЯ БЕЗ БЕТОННОЙ СТЯЖКИ ..... 120
- > ТЕРМОРЕГУЛИРУЮЩАЯ АВТОМАТИКА ПРЯМОГО ДЕЙСТВИЯ ..... 121
- > ТЕРМОРЕГУЛИРУЮЩАЯ АВТОМАТИКА - KLIMADOMOTIC ..... 122
- > ТЕРМОРЕГУЛИРУЮЩАЯ АВТОМАТИКА - KLIMABUS ..... 123
- > ОСУШИТЕЛИ ВОЗДУХА ..... 125

СИСТЕМЫ ПАНЕЛЬНОГО ОТОПЛЕНИЯ И ОХЛАЖДЕНИЯ, АВТОМАТИКА ТЕРМОРЕГУЛЯЦИИ

---

## 8



- > НЕПРЯМОЕ ИЗМЕРЕНИЕ (РАСПРЕДЕЛИТЕЛИ ЗАТРАТ) ..... 128
- > ПРИБОРЫ ПРЯМОГО УЧЁТА ТЕПЛА И ВОДЫ ..... 130
- > УСТРОЙСТВА ДЛЯ УДАЛЕННОЙ ДИСПЕТЧЕРИЗАЦИИ ..... 131
- > КОЛЛЕКТОРНЫЕ УЗЛЫ ДЛЯ ИНДИВИДУАЛЬНОГО УЧЁТА ..... 133
- > узлы ввода ..... 139
- > МАЛЫЕ ТЕПЛОВЫЕ ПУНКТЫ ..... 141
- > БЛОКИ В СБОРЕ ДЛЯ ИНДИВИДУАЛЬНОГО УЧЁТА ..... 145
- > КОМПЛЕКТУЮЩИЕ СИСТЕМ УЧЁТА (ШКАФЫ, ШАБЛОНЫ, ТЕПЛОИЗОЛЯЦИЯ) ..... 147

СИСТЕМЫ УЧЁТА ТЕПЛОЙ ЭНЕРГИИ И ВОДЫ

---

# ИНДЕКС

310	75, 113	GX150	80	K369	117	N6	95
311	75, 113	GX151	80	K373	122	N10	111
312	75, 113	GX152	80	K373I	99	N14	111
315	75, 113	GX153	80	K374	100	N15	111
316	113	GX154	80	K375	117	N16-1	111
317	114	GX158	80	K376	117	N16-2	111
318	75, 114	GX165	80	K380	117	N17	111
349	146	GX179	80	K381	117	N143	98
351	114	GX200	81	K382	117	P10S	40
GE550	143	GX200-M	81	K389	117	P10V	40
GE550-1	143	GX201	81	K389W	117	P12A	19
GE550-2	144	GX202	81	K393	117	P12ADB	19, 40
GE550-3	136	GX203	81	K410W	10, 120	P12HDB	19
GE550-R1	131	GX651	80	K463P	122	P15	19
GE550-R4	135	GZ61	83	K465	120	P15-2	19
GE551	145	GZ102	83	K465P	122	P15E	110
GE551-1	145	GZ103	83	K470H	8	P15F	108
GE551-2	145	GZ107	83	K471	8	P15M	108
GE551-3	146	GZ109	83	K492	119	P15TG	19
GE551-4	146	GZ122	83	K492B	121	P16-1	19
GE552	128	GZ127	83	K492T	119	P16-2	19
GE552-2	128	GZ128	84	K493I	122	P16-3	19
GE552-BUS	129	GZ129	83	K494	119	P18L	20, 59, 107
GE552-M	128	GZ139	83	K495C	121	P19	110
GE552-US	128	GZ150	84	K497	10, 121	P21	108
GE552-W	130	GZ151	84	K500	100	P22B-1	20
GE553-B1	131	GZ152-1	84	K805P	118	P22C	60
GE553-B1(D2)	134	GZ152-2	85	K805P-1	118	P22F	60
GE553-B2	132	GZ152-3	85	K809	118	P22L	60
GE553-B3	133	GZ152-4	85	KA410	10	P23F	60
GE553-B3(D2)	134	GZ153	84	KD201	121	P23M	60
GE553D	134	GZ154	84	KD410	10, 120	P26A	20
GE555	137	GZ158	84	KDP	123	P31FG	59
GE555-3	138	GZ165	84	KDS	123	P31FR	59
GE556	139	GZ179	84	KDV	123	P31LG	59
GE556-2	140	GZ200	84	KE410	10	P31LR	59
GE556-3	141	GZ200C	84	KF201	122	P31LV	59
GE556-4	143	GZ201	84	KPM22	119	P36	111
GE556-5	141	GZ211	84	KPM30	121	P36-1	60
GE700	126	GZ651	84	KPM35	121	P36S	94
GE700-1	126	GZ996	83	KPM36	121	P51RG	86
GS556	113	K270	110	KPM40	120	P51RN	86
GX61	79	K270-1	109	KPM45	120	P56T	18
GX102	79	K272	109	KTD	112	P57G	60, 86
GX103	79	K274	110	KTDP	112	P61R	86
GX107	79	K274-2	110	KTDS	112	P74M	94
GX109	79	K274-3	92	KV	123	P76WHPI	103
GX122	79	K275	110	N1	111	P78M	40
GX127	79	K275-1	110	N1UB	111	P78T	111
GX128	80	K281	92, 109	N2	111	P142	101
GX129	79	K281E	92	N3	111	P143	101
GX139	80	K282K	92	N5	95	P146C	99



# ИНДЕКС

P146M	99	R74A	94	R171F	14	R226	100
P206	91	R74F	94	R171P	14	R227	100
P206A	91	R74M	94	R173	16	R227-1	113, 117
P275	110	R79B	18	R173P	16	R227-2	41
P583	40	R88	96	R173TG	16	R228A	100
P586S	112	R88I	96	R175A	17	R228I	101
PM100R	119	R90	16	R175B	17	R230	102
R5TG	2	R91	16	R175C	17	R248F	57
R6TG	2	R92	16	R176P	16	R248M	57
R14TG	7	R93	35, 77, 114	R176P-1	99	R250D	49
R15TG	7	R99	96	R177	73	R250DS	49
R16C2	7	R99I	96	R178	70	R250W	52
R16D2	7	R99S	96, 113	R178C	71	R250WS	52
R16TG	7	R131	86	R178E	70	R251D	49
R17C2	7	R140	96	R178R	73	R251P	51
R17D2	7	R140C	97, 113	R179	70	R251P-1	48, 51
R17TG	7	R140C-1	97	R179AM	70	R251S	49
R18	76	R140D	96	R179E	70	R251TH	49
R18SP	76	R140M	97	R179SP	70	R251W	52
R19	76	R140PT	97, 104	R180F	73	R251WP	52
R19DL	106	R141	97	R180FR	71	R252	50, 106
R20	76	R141C	97	R180M	73	R252-1	108
R20DL	106	R142DP	101	R180R	71	R253D	49
R20SC	113	R143N	101	R182	113	R253DL	50
R20SP	106	R144ST	104	R182AM	106	R253W	52
R25TG	2	R145XC	98	R187F	64	R253WL	52
R27TG	2	R146C	98	R187M	64	R254D	49
R29TG	7	R146CK	99	R189	76, 114	R254DL	49
R31TG	7	R146D	99	R189D	77	R254P	51
R37	59, 76	R146I	99	R189V	76	R254P-1	48, 51
R37K	106	R146IM	100	R193K	110	R254W	52
R39	106	R146M	99	R194	14	R254WL	52
R53MM	26	R146W	100	R197	106	R258CC	50
R53MT	26	R147N	106	R197HPI	103	R258D	50
R53SM	26	R148HP	103	R197M	106	R259D	50
R53ST	26	R150	101	R197P	108	R259DS	50
R53VM	26	R150B	101	R200	16	R259DST	50
R53VT	26	R150M	101	R206A	88	R259W	53
R54	102	R153C	93	R206A-1	88	R269T	34
R55	102	R153M	93	R206AF	89	R274	107
R55F	102	R153MK	93	R206AM	88	R274C	108
R59FL	102	R153P	93	R206B	89	R274N	108
R59W	102	R156	93	R206B-1	89	R274W	109
R60	95	R156-1	93, 114	R206BF	89	R276	109
R60W	94	R156-2	93	R206C	90	R276B	109
R65D	60	R157A	104	R206CF	90	R277	109
R66A	16	R158	104	R206C-1	90	R278	109
R73C	18	R158A	90	R225	93, 100	R279	109
R73D	99	R160	96	R225E	91	R279B	110
R73P	16	R167C	17	R225I	100	R279D	109
R74	16	R171C	14	R226	93	R280	91

# ИНДЕКС

R280AK	91	R403H	6	R468H	8	R554C	35
R280K	91	R403TG	3	R470	8, 118	R554C-1	35
R280KC	91	R411DB	5	R470A	9	R554D	35
R280W	91	R411PTG	4	R470F	9	R554E	97
R284	107	R411TG	3	R470F-KV	9	R554F	97
R284M	107	R412DB	5	R470H	8	R554I	35
R284R	107	R412PTG	4	R473	32, 91	R554P	97
R285	50, 106	R412TG	3	R473E	92	R555	98
R285F	50	R414D	118	R473HE	92	R555-2	97
R285L	50, 106	R414M	118	R473M	32	R557	29
R287	51, 107	R415DB	5	R478	32	R557A	40
R287M	51, 107	R415H	6	R478M	32	R557B	40
R288	58	R415HDB	6	R483	15	R557D	41
R291	110	R415PTG	4	R500-1	33	R557F	29
R292	110	R415TG	3	R500-2	33	R557I	33
R292E	110	R421TG	2	R500-2E	33	R557K	30
R295	108	R422TG	2	R501	33	R557P	41
R296	108	R431TG	2	R502	33	R557R-2	29
R297	108	R432TG	2	R508K	118	R557RK	31
R298	109	R435TG	3	R508M	118	R557RM-1	31
R298N	109	R436	14	R509-1	33	R557RM-2	31
R314DN	14	R436M-1	14	R510	33	R557W	36
R314N	14	R437	13	R522	37	R558N	41
R356B1	12	R437N	13	R531	36	R559N	30
R356M1	13	R438	13	R532	37	R559N-1	31
R357B1	13	R438MTG	13	R540	36, 100	R559N-2	31
R357M1	13	R438P	4, 14	R540F	37, 59	R559W	36
R358B1	13	R440N	12	R540I	101	R560	74
R358M1	14	R450CV	40	R541N	17	R560AM	64
R383	15	R450TG	20	R542	17	R560R	71
R384	15	R453A	32	R542N	17	R561	74
R385T	15	R453E	92	R543	17	R561AM	64
R386T	15	R453F	92	R544	17	R561R	71
R387	15	R453H	17	R549P	117	R562	74
R387L	15	R454	17	R551	22	R562AM	64
R388	15	R454D	18	R551S	23	R562R	72
R388L	15	R455C	18	R551W	36	R563	74
R400	18	R455C-1	18	R553DK	28	R563AM	64
R400DB	18	R455D	18	R553F	27	R563R	72
R401D	6	R455D-1	18	R553FDB	28	R564	74
R401DB	5	R460	8	R553FK	28	R564AM	65
R401H	6	R460H	8	R553FKDB	28	R564P	77, 114
R401HDB	6	R460PA	9	R553K	31	R564R	72
R401PTG	4	R460PF	9	R553M	25	R565AM	64
R401TG	3	R462	8	R553S	24	R566AM	64
R402D	6	R462L	32	R553V	24	R567	73
R402DB	5	R462L1	32	R553W	36	R568	74
R402H	6	R462L2	32	R553W-2	36	R568AM	65
R402HDB	6	R463	8	R554A	34	R568R	72
R402PTG	4	R465	32	R554B	34	R569	75
R402TG	3	R468	8	R554B-1	35	R569AM	65

# ИНДЕКС

R569R	72	R608	57	R853VWL	56	RM19	69
R570R	72	R608D	57	R854	47	RM102	66
R571R	72	R609	57	R854L	47	RM103	66
R572	75	R610	57	R854VT	56	RM107	67
R572AM	65	R611	57	R854VWL	56	RM109	67
R572R	72	R612	57	R859	47	RM122	67
R573D	17	R613	58	R859K	47	RM127	67
R576	85	R614	58	R859T	47	RM128	69
R577D	17	R619	58	R859VT	56	RM129	67
R578C	81	R620	58	R863	117	RM130SP	67
R580	37	R621	58	R865	85	RM138	68
R580C	38	R622	58	R872D	117	RM139	68
R580M	25, 38	R623	95	R883-1	118	RM144	68
R580T	25, 38	R624	95	R884	118	RM150	68
R582A	23	R625	59	R910	45	RM151	68
R583	39	R690	58	R910S	45	RM153	68
R583M	25	R694	58	R911	45	RM154	68
R583S	25	R700	17	R913	45	RM158	69
R583V	25	R701	101	R913L	45	RM173	69
R584	39	R701F	47	R914	45	RM179	69
R585	37	R705A	2	R914L	45	RM179E	69
R585C	38	R705K	9	R919	46	RM179SP	69
R585CS	38	R706A	2	R919S	46	RP200-1	69
R585M	38	R706K	9	R950	46	RP202	69
R585T	38	R714TG	7	R950G	54	RP203	69
R586HPI	103	R715TG	7	R950W	53	RP205	85
R586HPIW	103	R730G	53	R951	46	RP208	85
R586R	105	R731G	53	R951W	53	RP209	85
R586S	112	R734G	53	R978	62	T15TG	12
R586S-0	112	R734LG	54	R979G	116	T18C	20
R586S-1	106	R734T	101	R979S	116	T22C	20
R586SEP	105	R734TW	101	R979TG	116	T25C	11
R588	33	R740F	55	R981XPS	116	T26C	20
R588D	33	R747	58	R982Q	116	T27C	11
R588F	34	R749F	59	R983	116	T29C	11
R588L	33	R749T	58	R983N	116	T31C	11
R588P	34	R752	51	R983S	117	T175D	12
R588R	34	R780G	54	R984	116	T175D-1	12
R588Z	33	R780P-1	48	R985B	63	T177	12, 73
R590D	35	R781G	54	R985N	63	T178C	12, 71
R591D	35	R781P-1	48	R985R	63	T179M	12, 70
R591F	35	R782G	54	R986	63	T357B	12
R592D	36, 77	R783G	54	R990	85	T357M	11
R593D	35, 77	R789	51	R990M	85	T358B	12
R594	36, 77	R850	46	R993	63	T358M	12
R595	39	R850G	53	R994	63	T386T	11
R595P	39	R850VW	55	R995	63	T431C	11
R595T	39	R850VWS	55	R996-GX	79	T432C	11
R598	39	R851	46	R996-GX-2	79	T439L	11
R598C	39	R851T	46	R996T	62	T450C	20
R598D	39	R851TH	46	R998	85	T470C	11
R598K	39	R851VT	55	R999	62		
R599	39	R851VTS	55	R999I	62		
R602	51	R853VT	56	RM18	69		

# РЕГУЛИРУЮЩАЯ АРМАТУРА ДЛЯ РАДИАТОРОВ

Ручные клапаны .....	2
Термостатические клапаны .....	2
Клапаны с предварительной регулировкой .....	4
Клапаны с преднастройкой и динамическим регулированием расхода .....	5
Клапаны с увеличенным проходом .....	6
Отсечные клапаны .....	7
Термостатические головки .....	8
Комплекты для отопительных приборов .....	9
Беспроводная система klimadomotic .....	10
Клапаны хромированные с глянцевым покрытием .....	11
Клапаны нижнего подключения для двухтрубных систем .....	12
Клапаны нижнего подключения для однетрубных систем .....	13
Зонды .....	14
Клапаны для стальных панельных радиаторов .....	15
Аксессуары для радиаторов .....	16
Комплектующие для радиаторных клапанов .....	19

## Ручные клапаны

### R5TG

КОД	РАЗМЕР	ЦЕНА, €	□	⊞
<b>R5X032</b>	3/8"	9,06	1	50
<b>R5X033</b>	1/2"	9,79	1	50
<b>R5X034</b>	3/4" *	16,52	5	50
<b>R5X035</b>	1" *	30,12	2	20

\*Отвод без герметичной прокладки

Угловой ручной клапан, хромированный, отвод с герметичной прокладкой.



### R6TG

КОД	РАЗМЕР	ЦЕНА, €	□	⊞
<b>R6X032</b>	3/8"	10,41	1	50
<b>R6X033</b>	1/2"	11,31	1	50
<b>R6X034</b>	3/4" *	18,90	5	50
<b>R6X035</b>	1" *	34,66	2	20

\*Отвод без герметичной прокладки

Прямой ручной клапан, хромированный, отвод с герметичной прокладкой.



### R25TG

КОД	РАЗМЕР	ЦЕНА, €	□	⊞
<b>R25X032</b>	3/8" x 16	9,54	1	50
<b>R25X033</b>	1/2" x 16	9,54	1	50
<b>R25X034</b>	1/2" x 18	10,86	1	50

Угловой ручной клапан, хромированный, отвод с герметичной прокладкой, подсоединение с наружной резьбой.

ⓘ INFO

Для подсоединения трубы применять переходники R178, R179 или R179AM



### R27TG

КОД	РАЗМЕР	ЦЕНА, €	□	⊞
<b>R27X032</b>	3/8" x 16	11,00	1	50
<b>R27X033</b>	1/2" x 16	11,00	1	50
<b>R27X034</b>	1/2" x 18	12,49	1	50

Прямой ручной клапан, хромированный, отвод с герметичной прокладкой, подсоединение с наружной резьбой.

ⓘ INFO

Для подсоединения трубы применять переходники R178, R179 или R179AM



### R705A

КОД	РАЗМЕР	ЦЕНА, €	□	⊞
<b>R705X013</b>	1/2"	8,01	10	100
<b>R705X023</b>	1/2" *	6,92	1	50

\*Отвод без герметичной прокладки

Угловой ручной клапан компактной серии, хромированный, отвод с герметичной прокладкой.



### R706A

КОД	РАЗМЕР	ЦЕНА, €	□	⊞
<b>R706X013</b>	1/2"	8,79	5	50

Прямой ручной клапан компактной серии, хромированный, отвод с герметичной прокладкой.



## Термостатические клапаны

### R421TG

КОД	РАЗМЕР	ЦЕНА, €	□	⊞
<b>R421X132</b>	3/8"	11,94	1	50
<b>R421X133</b>	1/2"	11,91	1	50
<b>R421X034</b>	3/4" *	17,38	5	50
<b>R421X035</b>	1" *	29,32	2	50

\*Отвод без герметичной прокладки

Угловой микрометрический термостатический клапан, хромированный, отвод с герметичной прокладкой.



### R422TG

КОД	РАЗМЕР	ЦЕНА, €	□	⊞
<b>R422X132</b>	3/8"	12,30	1	50
<b>R422X133</b>	1/2"	12,30	1	50
<b>R422X034</b>	3/4" *	17,21	5	50
<b>R422X035</b>	1" *	30,40	2	20

\*Отвод без герметичной прокладки

Прямой микрометрический термостатический клапан, хромированный, отвод с герметичной прокладкой.



### R431TG

КОД	РАЗМЕР	ЦЕНА, €	□	⊞
<b>R431X032</b>	3/8" x 16	11,07	1	50
<b>R431X033</b>	1/2" x 16	11,07	1	50
<b>R431X034</b>	1/2" x 18	12,08	1	50
<b>R431EX037</b>	1/2" x 3/4" E	12,79	1	50

Угловой микрометрический термостатический клапан, хромированный, отвод с герметичной прокладкой, подсоединение с наружной резьбой.

ⓘ INFO

Для подсоединения трубы применять переходники R178, R179 или R179AM



### R432TG

КОД	РАЗМЕР	ЦЕНА, €	□	⊞
<b>R432X032</b>	3/8" x 16	11,66	1	50
<b>R432X033</b>	1/2" x 16	11,66	1	50
<b>R432X034</b>	1/2" x 18	12,68	1	50
<b>R432EX037</b>	1/2" x 3/4" E	13,39	1	50

Прямой микрометрический термостатический клапан, хромированный, отвод с герметичной прокладкой, подсоединение с наружной резьбой.

ⓘ INFO

Для подсоединения трубы применять переходники R178, R179 или R179AM



## R401TG

КОД	РАЗМЕР	ЦЕНА, €	□	⊞
<b>R401X132</b>	3/8"	8,84	1	50
<b>R401X133</b>	1/2"	8,81	1	50
<b>R401X034</b>	3/4" *	13,74	5	50
<b>R401X035</b>	1" *	22,78	2	20

\*Отвод без герметичной прокладки

Угловой термостатический клапан, хромированный, отвод с герметичной прокладкой.



## R402TG

КОД	РАЗМЕР	ЦЕНА, €	□	⊞
<b>R402X132</b>	3/8"	9,22	1	50
<b>R402X133</b>	1/2"	9,23	1	50
<b>R402X034</b>	3/4" *	13,60	5	50
<b>R402X035</b>	1" *	23,58	2	20

\*Отвод без герметичной прокладки

Прямой термостатический клапан, хромированный, отвод с герметичной прокладкой.



## R411TG

КОД	РАЗМЕР	ЦЕНА, €	□	⊞
<b>R411X032</b>	3/8" x 16	9,51	1	50
<b>R411X033</b>	1/2" x 16	9,51	1	50
<b>R411X034</b>	1/2" x 18	10,39	1	50

Угловой термостатический клапан, хромированный, отвод с герметичной прокладкой, подсоединение с наружной резьбой.

① INFO

Для подсоединения трубы применять переходники R178, R179 или R179AM



## R412TG

КОД	РАЗМЕР	ЦЕНА, €	□	⊞
<b>R412X032</b>	3/8" x 16	9,84	1	50
<b>R412X033</b>	1/2" x 16	9,84	1	50
<b>R412X034</b>	1/2" x 18	10,72	1	50

Прямой термостатический клапан, хромированный, отвод с герметичной прокладкой, подсоединение с наружной резьбой.

① INFO

Для подсоединения трубы применять переходники R178, R179 или R179AM



## R435TG

КОД	РАЗМЕР	ЦЕНА, €	□	⊞
<b>R435X053</b>	1/2" (вн./нар.)	16,70	1	50
<b>R435X062</b>	1/2" x 16	16,51	1	50
<b>R435X043</b>	1/2" x 18	16,51	1	50

Угловой осевой микрометрический термостатический клапан, хромированный, отвод с герметичной прокладкой

① INFO

R435X062, R435X043: Присоединение трубы с помощью адаптера, следует использовать R178, R179 или R179AM



## R415TG

КОД	РАЗМЕР	ЦЕНА, €	□	⊞
<b>R415X033</b>	1/2" (вн./нар.)	13,10	1	50
<b>R415X042</b>	1/2" x 16	12,11	1	50
<b>R415X043</b>	1/2" x 18	12,52	1	50

Угловой осевой термостатический клапан, хромированный, отвод с герметичной прокладкой, подсоединение с наружной резьбой.

① INFO

R415X042, R415X043: Присоединение трубы с помощью адаптера, следует использовать R178, R179 или R179AM.



## R403TG

**ПРАВЫЙ**

КОД	РАЗМЕР	ЦЕНА, €	□	⊞
<b>R403X034</b>	1/2" x 18 *	16,20	1	50
<b>R403X062</b>	3/8" x 3/8"	17,84	1	50
<b>R403X064</b>	1/2" x 1/2"	16,20	1	50

**ЛЕВЫЙ**

КОД	РАЗМЕР	ЦЕНА, €	□	⊞
<b>R403X024</b>	1/2" x 18 *	16,20	1	50
<b>R403X052</b>	3/8" x 3/8"	17,84	1	50
<b>R403X054</b>	1/2" x 1/2"	16,20	1	50

\*Для подсоединения трубы применять переходники R178, R179 или R179AM

Угловой термостатический клапан двухплоскостной, левый или правый, хромированный, отвод с герметичной прокладкой.



## Клапаны с предварительной регулировкой

Клапаны серии PTG имеют специальный регулировочный винт, который, в зависимости от заданного положения, определяет сечение прохода жидкости, создавая, таким образом, требуемую потерю напора в гидравлическом контуре. Эти клапаны имеют плавное регулирование и могут, таким образом, предварительно настроены с целью обеспечения эффективной балансировки самого контура. Сочетание с термостатическими головками и радиаторными хронотермостатами обеспечивает реальное энергосбережение.



1. Снять красный колпачок с помощью отвертки. Шток (деталь В) находится в положение N = Все открыто.



2. Повернуть шток винта специальным регулировочным ключом. Установить требуемый номер преднастройки, указанный на регулировочном ключе, напротив метки А на корпусе клапана.



3. При снятии ключа шток (деталь В) останется в требуемом положении преднастройки, определяемом по номеру на кольце клапана. Положения настройки: 1, 2, 3, 4, 5, 6, 7, N = Все открыто. Кроме обозначенных настроечных положений, имеющих паспортные тарированные значения, можно установить и промежуточные положения настроек.



Для клапанов серии PTG имеется возможность демонтажа запорного элемента для замены без сброса давления и остановки системы отопления, с помощью специального ключа R400.

### R401PTG

КОД	РАЗМЕР	ЦЕНА, €	□	⊞
R401PX232	3/8"	15,27	-	50
R401PX233	1/2"	15,27	-	50
R401PX234	3/4"	24,09	-	50

Угловой термостатический клапан с предварительной настройкой, хромированный, отвод с герметичной прокладкой.

① INFO

Для настройки использовать ключ R73P.



R73PY010

### R402PTG

КОД	РАЗМЕР	ЦЕНА, €	□	⊞
R402PX232	3/8"	16,61	-	50
R402PX233	1/2"	16,61	-	50
R402PX234	3/4"	25,05	-	50

Прямой термостатический клапан с предварительной настройкой, хромированный, отвод с герметичной прокладкой.

① INFO

Для настройки использовать ключ R73P.



R73PY010

### R411PTG

КОД	РАЗМЕР	ЦЕНА, €	□	⊞
R411PX232	3/8" x 16	14,86	1	10
R411PX233	1/2" x 16	14,92	1	10

Угловой термостатический клапан с предварительной настройкой, хромированный, отвод с герметичной прокладкой, подсоединение с наружной резьбой.

① INFO

Для настройки использовать ключ R73P.



R73PY010

### R412PTG

КОД	РАЗМЕР	ЦЕНА, €	□	⊞
R412PX232	3/8" x 16	15,44	1	10
R412PX233	1/2" x 16	15,53	1	10

Прямой термостатический клапан с предварительной настройкой, хромированный, отвод с герметичной прокладкой, подсоединение с наружной резьбой.

① INFO

Для настройки использовать ключ R73P.



R73PY010

### R415PTG

КОД	РАЗМЕР	ЦЕНА, €	□	⊞
R415PX033	1/2"	21,20	1	50
R415PX242	1/2" x 16	23,48	1	50

Угловой осевой термостатический клапан с предварительной настройкой, хромированный, отвод с герметичной прокладкой.

① INFO

Для настройки использовать ключ R73P.



R73PY010

### R438P

КОД	РАЗМЕР	ЦЕНА, €	□	⊞
R438PX037	1/2" x 3/4"E	43,40	1	-

Группа термостатическая для двухтрубных систем с угловым клапаном с предварительной настройкой.

① INFO

Для настройки использовать ключ R73P. Для подсоединения трубы применять переходники R179E, R178E. Поставляется без хромированной трубки R194.



# Клапаны с преднастройкой и динамическим регулированием расхода

## ПАТЕНТ АВТОМАТИЧЕСКАЯ БАЛАНСИРОВКА РАСХОДА

Встроенный картридж регулирует и ограничивает расход в соответствии с установленным значением, для балансировки каждого радиатора в системе.



- Полный и точный контроль: предварительная настройка, автоматическое регулирование, перекрытие потока.
- Простое и быстрое управление расходом для вертикальных систем отопления.
- Модернизация существующих систем: те же размеры, как у клапанов серий TG и PTG.
- Сбалансированный расход для каждого отопительного прибора для наивысшего уровня комфорта и энергосбережения.

## R401DB

КОД	РАЗМЕР	ЦЕНА, €	□	▢
R401DBX032	3/8"	39,49	1	50
R401DBX033	1/2"	39,49	1	50
R401DBX004	3/4"	46,30	1	30

Угловой термостатический клапан с автоматическим динамическим регулированием расхода, хромированный, отвод с герметичной прокладкой.



NEW

## R402DB

КОД	РАЗМЕР	ЦЕНА, €	□	▢
R402DBX032	3/8"	40,34	1	50
R402DBX033	1/2"	40,34	1	50
R402DBX004	3/4"	47,12	1	50

Прямой термостатический клапан с автоматическим динамическим регулированием расхода, хромированный, отвод с герметичной прокладкой.



NEW

## R411DB

КОД	РАЗМЕР	ЦЕНА, €	□	▢
R411DBX033	1/2" x 16	39,49	1	50

Угловой термостатический клапан с автоматическим динамическим регулированием расхода, отвод с герметичной прокладкой, подсоединение с наружной резьбой.



NEW

## R412DB

КОД	РАЗМЕР	ЦЕНА, €	□	▢
R412DBX033	1/2" x 16	40,34	1	50

Прямой термостатический клапан с автоматическим динамическим регулированием расхода, отвод с герметичной прокладкой, подсоединение с наружной резьбой.



NEW

## R415DB

КОД	РАЗМЕР	ЦЕНА, €	□	▢
R415DBX033	1/2"	44,15	1	50
R415DBX042	1/2" x 16	44,15	1	50

Угловой осевой термостатический клапан с автоматическим динамическим регулированием расхода, хромированный, отвод с герметичной прокладкой.



NEW

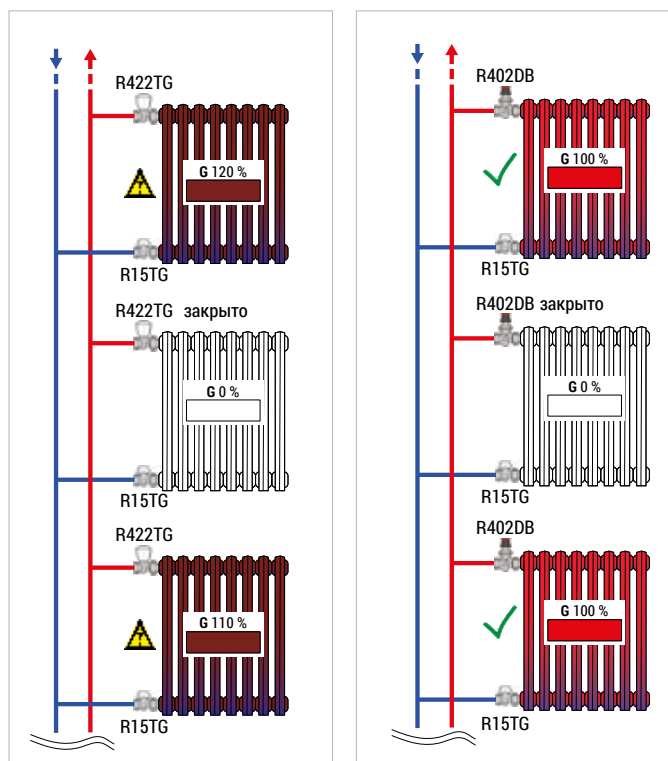

## ГРАФИКИ ПРЕДВАРИТЕЛЬНОЙ НАСТРОЙКИ РАСХОДА

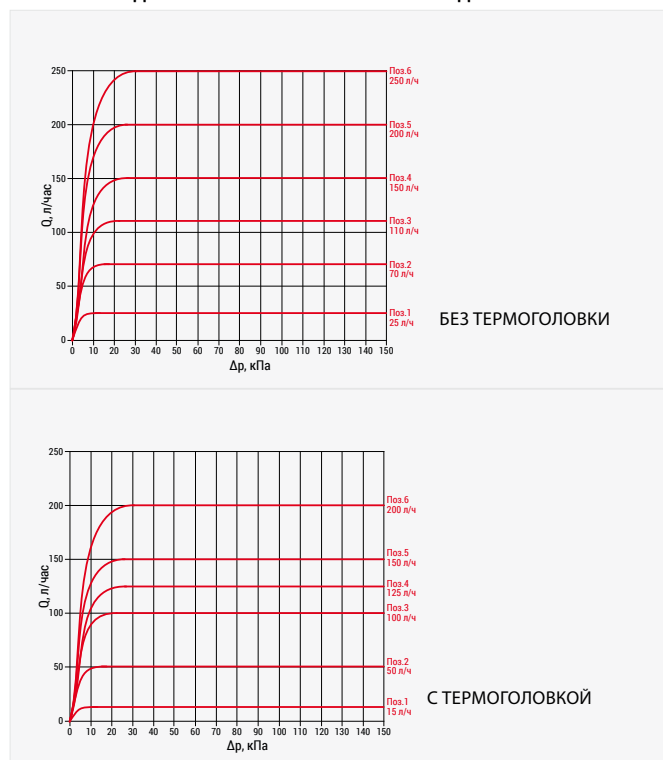

ЗНАЧЕНИЕ ПРЕДНАСТРОЙКИ	1	2	3	4	5	6
РАСХОД БЕЗ ТЕРМОГОЛОВКИ, Л/ЧАС	25	70	110	150	200	250
РАСХОД С ТЕРМОГОЛОВКОЙ, Л/ЧАС	15	50	100	125	150	200
ΔP MIN, кПа	10	15	20	25	25	30
ΔP MAX, кПа				150		



## R401HDB

КОД	РАЗМЕР	ЦЕНА, €	□	⊞
<b>R401HDBX102</b>	3/8"	41,48	1	50
<b>R401HDBX103</b>	1/2"	41,48	1	50
<b>R401HDBX104</b>	3/4"	48,64	1	50

Угловой термостатический клапан с автоматическим динамическим регулированием расхода, хромированный, отвод с герметичной прокладкой. Подключение термостатической головки - резьба 30x1,5мм

ⓘ INFO

Совместим с термоголовками R460H, R468H, K470H, R470H.

NEW

## R402HDB

КОД	РАЗМЕР	ЦЕНА, €	□	⊞
<b>R402HDBX102</b>	3/8"	42,31	1	50
<b>R402HDBX103</b>	1/2"	42,31	1	50
<b>R402HDBX104</b>	3/4"	49,43	1	50

Прямой термостатический клапан с автоматическим динамическим регулированием расхода, хромированный, отвод с герметичной прокладкой. Подключение термостатической головки - резьба 30x1,5мм

ⓘ INFO

Совместим с термоголовками R460H, R468H, K470H, R470H.

NEW

## R415HDB

КОД	РАЗМЕР	ЦЕНА, €	□	⊞
<b>R415HDBX103</b>	1/2"	41,46	1	50

Угловой осевой термостатический клапан с автоматическим динамическим регулированием расхода, хромированный, отвод с герметичной прокладкой. Подключение термостатической головки - резьба 30x1,5мм

ⓘ INFO

Совместим с термоголовками R460H, R468H, K470H, R470H.

NEW

## Клапаны с увеличенным проходом

### R401D

КОД	РАЗМЕР	ЦЕНА, €	□	⊞
<b>R401DX003</b>	1/2"	9,85	5	50
<b>R401DX004</b>	3/4"	17,92	5	50

Угловой термостатический клапан с увеличенным проходом, хромированный. Увеличенный проход для размера 3/4".

### R401H

КОД	РАЗМЕР	ЦЕНА, €	□	⊞
<b>R401HX003</b>	1/2"	13,23	1	50
<b>R401HX004</b>	3/4"	22,47	5	50
<b>R401QX004</b>	3/4"	18,20	1	50

Угловой термостатический клапан (подключение термостатической головки - резьба 30 x 1,5 мм). Увеличенный проход для размера 3/4".

ⓘ INFO

Совместим с термоголовками R460H, R468H, K470H, R470H.

### R403H

КОД	РАЗМЕР	ЦЕНА, €	□	⊞
<b>R403HX023</b>	1/2" - левый	18,40	1	50
<b>R403HX033</b>	1/2" - правый	18,40	1	50

Клапан термостатический (подключение термостатической головки - резьба 30 x 1,5 мм), угловой, хромированный, подключение со стороны трубопровода внутренняя трубная резьба.

ⓘ INFO

Совместим с термоголовками R460H, R468H, K470H, R470H.

### R402D

КОД	РАЗМЕР	ЦЕНА, €	□	⊞
<b>R402DX003</b>	1/2"	13,59	10	100
<b>R402DX004</b>	3/4"	22,92	5	50

Прямой термостатический клапан с увеличенным проходом, хромированный. Увеличенный проход для размера 3/4".

### R402H

КОД	РАЗМЕР	ЦЕНА, €	□	⊞
<b>R402HX003</b>	1/2"	13,83	1	50
<b>R402HX004</b>	3/4"	21,06	5	50
<b>R402QX004</b>	3/4"	20,39	1	50

Прямой термостатический клапан (подключение термостатической головки - резьба 30 x 1,5 мм). Увеличенный проход для размера 3/4".

ⓘ INFO

Совместим с термоголовками R460H, R468H, K470H, R470H.

### R415H

КОД	РАЗМЕР	ЦЕНА, €	□	⊞
<b>R415HX003</b>	1/2"	15,90	1	50

Угловой осевой термостатический клапан, хромированный (подключение термостатической головки - резьба 30x1,5мм).

ⓘ INFO

Совместим с термоголовками R460H, R468H, K470H, R470H.

## Отсечные клапаны

### R16TG

КОД	РАЗМЕР	ЦЕНА, €	□	⊞
<b>R16X032</b>	3/8"	6,09	1	50
<b>R16X033</b>	1/2"	6,79	1	50
<b>R16EX037</b>	1/2" x 3/4" E	8,85	1	50

Угловой отсечной клапан, хромированный, отвод с герметичной прокладкой.

### R16D2

КОД	РАЗМЕР	ЦЕНА, €	□	⊞
<b>R16DX002</b>	3/8"	7,02	10	100
<b>R16DX003</b>	1/2"	7,89	10	100
<b>R16DX004</b>	3/4"	10,49	5	50

Угловой отсечной клапан, хромированный.

#### ⓘ INFO

Отвод в соответствии с DIN 3842

### R14TG

КОД	РАЗМЕР	ЦЕНА, €	□	⊞
<b>R14X032</b>	3/8"	7,73	1	50
<b>R14X033</b>	1/2"	9,20	1	50
<b>R14X034</b>	3/4" *	14,90	5	50
<b>R14X035</b>	1" *	23,81	2	20
<b>R14X036</b>	1 1/4" *	40,79	2	20

\*Отвод без герметичной прокладки, с латунными колпачками

Угловой отсечной клапан, хромированный, отвод с герметичной прокладкой.

### R29TG

КОД	РАЗМЕР	ЦЕНА, €	□	⊞
<b>R29X032</b>	3/8" x 16	9,00	1	50
<b>R29X033</b>	1/2" x 16	9,00	1	50
<b>R29X034</b>	1/2" x 18	9,08	1	50
<b>R29EX037</b>	1/2" x 3/4" E	9,67	1	50

\*Отвод без герметичной прокладки, с латунными колпачками

Угловой отсечной клапан, хромированный, отвод с герметичной прокладкой, подключение с наружной резьбой.

#### ⓘ INFO

Для подсоединения трубы применять переходники R178, R179 или R179AM

### R16C2

КОД	РАЗМЕР	ЦЕНА, €	□	⊞
<b>R16CX003</b>	1/2" x 15	6,57	1	50

Угловой отсечной клапан под пайку, никелированный.

#### ⓘ INFO

Отвод в соответствии с DIN 3842

### R714TG

КОД	РАЗМЕР	ЦЕНА, €	□	⊞
<b>R714X032</b>	3/8"	10,01	10	100
<b>R714X033</b>	1/2"	11,53	10	100
<b>R714X034</b>	3/4" *	16,29	5	50

\*Отвод без герметичной прокладки, с латунными колпачками

Угловой отсечной клапан с возможностью слива воды из радиатора, хромированный, отвод с герметичной прокладкой.

#### ⓘ INFO

Для слива необходимо использовать спускное устройство R700 (опция, заказать дополнительно)



### R17TG

КОД	РАЗМЕР	ЦЕНА, €	□	⊞
<b>R17X032</b>	3/8"	6,61	1	50
<b>R17X033</b>	1/2"	7,35	1	50
<b>R17EX037</b>	1/2" x 3/4" E	9,30	1	50

Прямой отсечной клапан, хромированный, отвод с герметичной прокладкой.

### R17D2

КОД	РАЗМЕР	ЦЕНА, €	□	⊞
<b>R17DX002</b>	3/8"	7,18	10	100
<b>R17DX003</b>	1/2"	8,49	10	100
<b>R17DX004</b>	3/4"	11,42	5	50

Прямой отсечной клапан, хромированный.

#### ⓘ INFO

Отвод в соответствии с DIN 3842

### R15TG

КОД	РАЗМЕР	ЦЕНА, €	□	⊞
<b>R15X032</b>	3/8"	8,63	1	50
<b>R15X033</b>	1/2"	10,27	1	50
<b>R15X034</b>	3/4" *	16,53	5	50
<b>R15X035</b>	1" *	26,54	2	20
<b>R15X036</b>	1 1/4" *	45,25	2	20

\*Отвод без герметичной прокладки, с латунными колпачками

Прямой отсечной клапан, хромированный, отвод с герметичной прокладкой.

### R31TG

КОД	РАЗМЕР	ЦЕНА, €	□	⊞
<b>R31X032</b>	3/8" x 16	9,76	1	50
<b>R31X033</b>	1/2" x 16	9,76	1	50
<b>R31X034</b>	1/2" x 18	9,93	1	50
<b>R31EX037</b>	1/2" x 3/4" E	10,14	1	50

\*Отвод без герметичной прокладки, с латунными колпачками

Прямой отсечной клапан, хромированный, отвод с герметичной прокладкой, подключение с наружной резьбой.

#### ⓘ INFO

Для подсоединения трубы применять переходники R178, R179 или R179AM

### R17C2

КОД	РАЗМЕР	ЦЕНА, €	□	⊞
<b>R17CX003</b>	1/2" x 15	7,03	1	50

Прямой отсечной клапан под пайку, никелированный.

#### ⓘ INFO

Отвод в соответствии с DIN 3842

### R715TG

КОД	РАЗМЕР	ЦЕНА, €	□	⊞
<b>R715X032</b>	3/8"	10,41	10	100
<b>R715X033</b>	1/2"	11,95	10	100
<b>R715X034</b>	3/4" *	16,97	5	50

\*Отвод без герметичной прокладки, с латунными колпачками

Прямой отсечной клапан с возможностью слива воды из радиатора, хромированный, отвод с герметичной прокладкой.

#### ⓘ INFO

Для слива необходимо использовать спускное устройство R700 (опция, заказать дополнительно)



## Термостатические головки

### R468

КОД	РАЗМЕР	ЦЕНА, €	☐	📦
<b>R468X001</b>	-	11,05	1	50

Термостатическая головка с жидкостным датчиком, с настройкой против замораживания, функцией блокировки и ограничения, запирающая клапана. Подсоединение CLIP-CLAP.



### R468H

КОД	РАЗМЕР	ЦЕНА, €	☐	📦
<b>R468HX001</b>	-	14,69	1	50
<b>R468HX051</b>	антиванд.	13,99	1	50

Термостатическая головка с жидкостным датчиком, с настройкой против замораживания, функцией блокировки и ограничения, запирающая клапана, с резьбовым подсоединением M30x1,5.



### R460

КОД	РАЗМЕР	ЦЕНА, €	☐	📦
<b>R460X001</b>	-	10,15	1	50

Термостатическая головка с жидкостным датчиком, с настройкой против замораживания. Подсоединение CLIP-CLAP.



### R460H

КОД	РАЗМЕР	ЦЕНА, €	☐	📦
<b>R460HX011</b>	-	13,13	1	50

Термостатическая головка с жидкостным датчиком, с настройкой против замораживания, с резьбовым подсоединением M30x1,5.



### R470

КОД	РАЗМЕР	ЦЕНА, €	☐	📦
<b>R470X001</b>	-	9,02	1	50

Термостатическая головка с жидкостным датчиком, с настройкой против замораживания. Подсоединение CLIP-CLAP.



### R470H

КОД	РАЗМЕР	ЦЕНА, €	☐	📦
<b>R470HX001</b>	-	11,46	1	50

Термостатическая головка с жидкостным датчиком, с настройкой против замораживания, с резьбовым подсоединением M30x1,5.



### K470H

КОД	РАЗМЕР	ЦЕНА, €	☐	📦
<b>K470HX001</b>	-	98,00	1	50
<b>K470WX021</b>	радио (ZigBee)	164,47	1	20

Хронотермостат для радиаторов отопления. В комплекте с адаптером для установки на клапаны Giacomini системы Clip-Clap или на клапаны "H" с резьбовым соединением. Четыре суточных программы. Подключение программатора K471. Электропитание – 2 батареи AA1,5В. Степень защиты IP30.



### K471

КОД	РАЗМЕР	ЦЕНА, €	☐	📦
<b>K471X001</b>	-	149,95	1	-

Программатор для быстрого занесения данных в память хронотермостатов радиаторных K470H, вход USB.



### R463

КОД	РАЗМЕР	ЦЕНА, €	☐	📦
<b>R463X002</b>	2 м	81,16	1	25
<b>R463X005</b>	5 м	89,69	1	25

Термостатическая головка с выносной ручкой-регулятором, с настройкой против замораживания.



### R462

КОД	РАЗМЕР	ЦЕНА, €	☐	📦
<b>R462X002</b>	2 м	38,73	1	25
<b>R462X005</b>	5 м	47,70	1	25

Термостатическая головка с выносным датчиком и регулировкой на отопительном приборе, с настройкой против замораживания.



#### УСТАНОВКА ТЕРМОСТАТИЧЕСКОЙ ГОЛОВКИ С КРЕПЛЕНИЕМ CLIP-CLAP



Полностью открыть термостатическую головку поворотом ручки в положение «\*». Потянуть зажимное кольцо по направлению к ручке.

Присоединить термостатическую головку к клапану, проверить совмещение выступа клапана (А), монтажного паза термостатической головки (В) и контрольной насечки на кольце с зажимным соединением с защелкой (С).

Полностью закрыть термостатическую головку поворотом ручки в положение «0».

Установить желаемые температурные параметры, вращением ручки термоголовки.

## Комплекты для отопительных приборов

### R705K

КОД	РАЗМЕР	ЦЕНА, €	□	⊞
R705KX003	1/2"	11,89	1	25
R705KX033	1/2" - упл.	13,08	1	25
R705KX053	1/2" x 16 - упл.	15,70	1	25
R705KX113	1/2" x 16	15,70	1	20

Комплект для отопительных приборов: угловой ручной клапан, угловой отсечной клапан.



### R470A

#### УГЛОВОЙ И ПРЯМОЙ КОМПЛЕКТЫ

КОД	РАЗМЕР	ЦЕНА, €	□	⊞
R470AX002	3/8" x 16 - угловой	29,66	1	18
R470AX003	1/2" x 16 - угловой	29,66	1	18
R470AX012	3/8" x 16 - прямой	30,61	1	18
R470AX013	1/2" x 16 - прямой	30,61	1	18

#### УГЛОВОЙ ОСЕВОЙ КОМПЛЕКТ

КОД	РАЗМЕР	ЦЕНА, €	□	⊞
R470AX023	1/2" x 16 - осевой	26,34	1	18

#### УГЛОВОЙ



R470 R411TG R29TG

#### ПРЯМОЙ



R470 R412TG R31TG

#### ОСЕВОЙ



R470 R415TG R29TG

Термостатический комплект для отопительного прибора: термостатическая головка, термостатический клапан, отсечной клапан; подсоединение клапанов с наружной резьбой.

### R460PF

КОД	РАЗМЕР	ЦЕНА, €	□	⊞
R460PF002	3/8" - угл.	30,70	1	50
R460PF003	1/2" - угл.	30,71	1	50
R460PF004	3/4" - угл.	43,28	1	50
R460PF012	3/8" - прям.	32,73	1	50
R460PF013	1/2" - прям.	32,72	1	50
R460PF014	3/4" - прям.	45,39	1	50

Термостатический комплект для отопительного прибора, с предварительной настройкой: термостатическая головка, термостатический клапан с предварительной настройкой, отсечной клапан. Не содержит общей упаковки.



### R460PA

КОД	РАЗМЕР	ЦЕНА, €	□	⊞
R460PA002	3/8" x 16 - угл.	30,70	-	50
R460PA003	1/2" x 16 - угл.	30,71	-	50
R460PA012	3/8" x 16 - прям.	32,73	-	50
R460PA013	1/2" x 16 - прям.	32,72	-	50

Термостатический комплект для отопительного прибора, с предварительной настройкой: термостатическая головка, термостатический клапан с предварительной настройкой, отсечной клапан. Клапаны с наружной резьбой. Не содержит общей упаковки.



УГЛОВОЙ

ПРЯМОЙ

### R706K

КОД	РАЗМЕР	ЦЕНА, €	□	⊞
R706KX003	1/2"	13,62	1	25

Комплект для отопительных приборов: прямой ручной клапан, прямой отсечной клапан.



### R470F

#### УГЛОВОЙ И ПРЯМОЙ КОМПЛЕКТЫ

КОД	РАЗМЕР	ЦЕНА, €	□	⊞
R470FX002	3/8" - угловой	25,31	1	18
R470FX003	1/2" - угловой	25,31	1	18
R470FX033	1/2" - угловой	25,31	1	8
R470FX012	3/8" - прямой	27,80	1	18
R470FX013	1/2" - прямой	27,80	1	18
R470FX043	1/2" - прямой	27,80	1	8

#### УГЛОВОЙ ОСЕВОЙ КОМПЛЕКТ

КОД	РАЗМЕР	ЦЕНА, €	□	⊞
R470FX023	1/2" - осевой	27,80	1	-

#### УГЛОВОЙ



R470 R401TG R14TG

#### ПРЯМОЙ



R470 R402TG R15TG

#### ОСЕВОЙ



R470 R415TG R14TG

Термостатический комплект для отопительного прибора: термостатическая головка, термостатический клапан, отсечной клапан.

### R470F КОМПАКТНАЯ УПАКОВКА

#### УГЛОВОЙ И ПРЯМОЙ КОМПЛЕКТЫ

КОД	РАЗМЕР	ЦЕНА, €	□	⊞
R470FX033	1/2" - угловой	25,31	1	8
R470FX043	1/2" - прямой	27,80	1	8

#### УГЛОВОЙ ОСЕВОЙ КОМПЛЕКТ

КОД	РАЗМЕР	ЦЕНА, €	□	⊞
R470FX027	1/2" - осевой	27,80	1	8

Термостатический комплект для отопительного прибора: термостатическая головка, термостатический клапан, отсечной клапан.



### R470F-KV

КОД	РАЗМЕР	ЦЕНА, €	□	⊞
R470FX054	3/4" - угловой	39,47	1	18
R470FX064	3/4" - прямой	40,12	1	18

Термостатический комплект для отопительного прибора с увеличенным проходом: термостатическая головка, термостатический клапан, отсечной клапан.

#### УГЛОВОЙ



R470 R401Q R14TG

#### ПРЯМОЙ



R470 R402Q R15TG



# ➤ Беспроводная система - Klimadomotic

## KD410

КОД	РАЗМЕР	ЦЕНА, €	□	⊞
<b>KD410Y002</b>	Connect-TRV (230 В)	1214,61	1	0

Модуль управления с сенсорным дисплеем для управления терморегулирующей автоматикой систем отопления.

Connect-TRV для систем радиаторного отопления с термостатическими клапанами.

Поддерживаемые протоколы связи:

- ZigBee (связь с терморегуляторами радиаторными K470W)
- Wi-Fi (связь WiFi)
- Lora (связь беспроводная с модулем управления KA410 и датчиками температуры/влажности K410W)
- Modbus (проводная связь с модулями регулирования KPM40 Hydro и/или KPM45 Air).



ZigBee LoRa



## K410W

КОД	РАЗМЕР	ЦЕНА, €	□	⊞
<b>K410WY001</b>	темп. датчик	273,05	1	0

Беспроводные датчики температуры и влажности или только температуры, для работы с KPM40. Питание 2 батареи типа AA 1,5В.



LoRa

## K497

КОД	РАЗМЕР	ЦЕНА, €	□	⊞
<b>K497Y102</b>	4P для KD410	1	0	0
<b>K497Y110</b>	5P для K410W, K465	1	0	0
<b>K497Y120</b>	2P-F для KD410	1	0	0



Соединители электрические.

## KA410

КОД	РАЗМЕР	ЦЕНА, €	□	⊞
<b>KA410Y001</b>	230 В	317,65	1	20

Беспроводной контроллер для включения/выключения генератора тепла (котел, тепловой насос, электрический сервопривод). Связь с блоком управления KD410 Connect-TRV через протокол LoRa.



LoRa

## KE410

КОД	РАЗМЕР	ЦЕНА, €	□	⊞
<b>KE410Y002</b>	230 В (16 А)	772,33	1	20

Беспроводной ретранслятор сигнала (расширитель) ZigBee для расширения зоны радиопокрытия между блоком управления KD410 Connect-TRV и наиболее отдалёнными термостатическими клапанами.



**KLIMAdomotic** удобная беспроводная система управления термостатами K470W. Сенсорный блок управления KD410 обладает удобным графическим интерфейсом и легко настраивается. Также, возможен и удалённый доступ через интернет через веб-страницу настольного компьютера или с планшета/смартфона, через приложение "Giacomini Connect".



K470W  
Терморегулятор

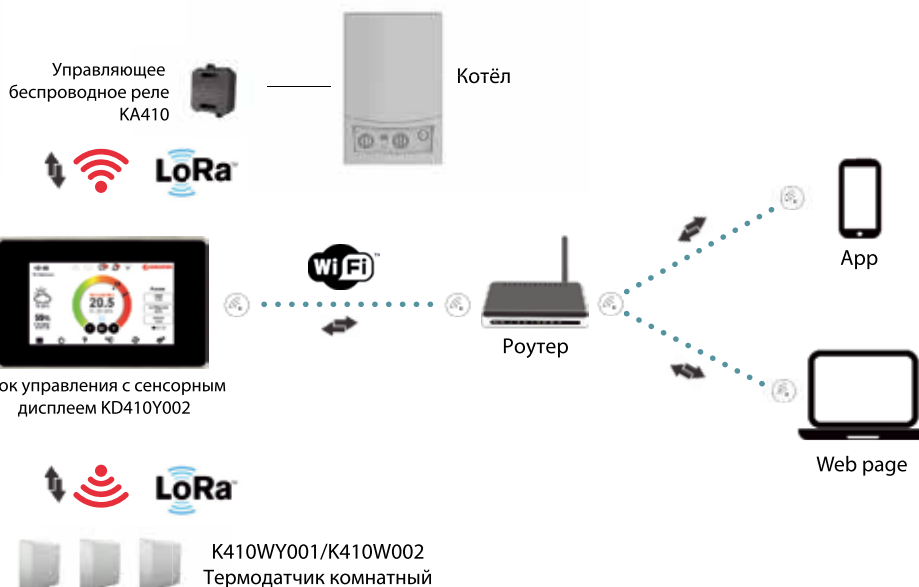

## Клапаны хромированные с глянцевым покрытием

### T25C

КОД	РАЗМЕР	ЦЕНА, €	□	⊞
<b>T25CX003</b>	1/2" x 16	26,47	1	20

Угловой ручной клапан для полотенцесушителя, хромированный, с глянцевой поверхностью, с подсоединением с наружной резьбой для переходников, отводы с герметичной прокладкой.

#### INFO

Требуется доукомплектовать переходником T177, T178C или T179M



### T27C

КОД	РАЗМЕР	ЦЕНА, €	□	⊞
<b>T27CX003</b>	1/2" x 16	27,70	1	20

Прямой ручной клапан для полотенцесушителя, хромированный, с глянцевой поверхностью, с подсоединением с наружной резьбой для переходников, отводы с герметичной прокладкой.

#### INFO

Требуется доукомплектовать переходником T177, T178C или T179M



### T431C

КОД	РАЗМЕР	ЦЕНА, €	□	⊞
<b>T431CX003</b>	1/2" x 16	30,34	1	20

Угловой микрометрический термостатический клапан для полотенцесушителя, хромированный, с глянцевой поверхностью, с подсоединением с наружной резьбой для переходников, отводы с герметичной прокладкой.

#### INFO

Требуется доукомплектовать переходником T177, T178C или T179M



### T432C

КОД	РАЗМЕР	ЦЕНА, €	□	⊞
<b>T432CX003</b>	1/2" x 16	31,89	1	20

Прямой микрометрический термостатический клапан для полотенцесушителя, хромированный, с глянцевой поверхностью, с подсоединением с наружной резьбой для переходников, отводы с герметичной прокладкой.

#### INFO

Требуется доукомплектовать переходником T177, T178C или T179M



### T29C

КОД	РАЗМЕР	ЦЕНА, €	□	⊞
<b>T29CX003</b>	1/2" x 16	24,50	1	20

Угловой отсечной клапан для полотенцесушителя, хромированный, с глянцевой поверхностью, с подсоединением с наружной резьбой для переходников, отводы с герметичной прокладкой.

#### INFO

Требуется доукомплектовать переходником T177, T178C или T179M



### T31C

КОД	РАЗМЕР	ЦЕНА, €	□	⊞
<b>T31CX003</b>	1/2" x 16	25,65	1	20

Прямой отсечной клапан для полотенцесушителя, хромированный, с глянцевой поверхностью, с подсоединением с наружной резьбой для переходников, отводы с герметичной прокладкой.

#### INFO

Требуется доукомплектовать переходником T177, T178C или T179M



### T470C

КОД	РАЗМЕР	ЦЕНА, €	□	⊞
<b>T470CX001</b>	-	22,09	1	50

Термостатическая головка с жидкостным датчиком, хромированная, с глянцевой поверхностью.



### T439L

КОД	РАЗМЕР	ЦЕНА, €	□	⊞
<b>T439LX023</b>	1/2" x 16 - левый	138,51	1	10
<b>T439LX033</b>	1/2" x 16 - правый	138,51	1	10

Комплект для полотенцесушителя: микрометрический термостатический клапан и отсечной клапан, двухплоскостные. В двух версиях: клапан термостатический справа - клапан отсечной слева или же клапан термостатический слева - клапан отсечной справа.



### T386T

КОД	РАЗМЕР	ЦЕНА, €	□	⊞
<b>T386TX013</b>	3/4" F x 3/4" E	81,32	1	25

Узел нижнего подключения полотенцесушителей, угловой, хромированный полированный. Содержит термостатический и отсечной клапаны.



### T357M

КОД	РАЗМЕР	ЦЕНА, €	□	⊞
<b>T357MX011</b>	1/2" x 16 - правый	59,51	1	25

Узел нижнего подключения микрометрический термостатический для однотрубных систем, хромированный глянцевый, подключение справа. Межосевое расстояние: 35 мм.



## T357B

КОД	РАЗМЕР	ЦЕНА, €	□	⊞
<b>T357BX021</b>	1/2" x 16 - прав.	59,51	1	25

Узел нижнего подключения микрометрический термостатический для двухтрубных систем, хромированный глянцевый, подключение слева. Межосевое расстояние: 35 мм.



## T358M

КОД	РАЗМЕР	ЦЕНА, €	□	⊞
<b>T358MX011</b>	1/2" x 16 - левый	59,51	1	25

Узел нижнего подключения микрометрический термостатический для однострунных систем, хромированный глянцевый, подключение слева. Межосевое расстояние: 35 мм.



## T179M

КОД	РАЗМЕР	ЦЕНА, €	□	⊞
<b>T179EX024</b>	3/4"Е x (16 x 2)	7,44	1	10
<b>T179MX005</b>	16 x (14 x 2)	6,24	1	10
<b>T179MX009</b>	16 x (16 x 2)	6,24	1	10
<b>T179MX010</b>	16 x (16 x 2,2)	6,24	1	10

Переходник хромированный, с глянцевой поверхностью, для многослойной и полимерной трубы.



## T177

КОД	РАЗМЕР	ЦЕНА, €	□	⊞
<b>T177X010</b>	1/2" x 16	7,18	1	25

Переходник хромированный, с глянцевой поверхностью, с внутренней трубной резьбой (для стальной трубы).



## T15TG

КОД	РАЗМЕР	ЦЕНА, €	□	⊞
<b>T15TGX004</b>	1/2"	10,03	1	25

Отвод хромированный с глянцевой поверхностью, с уплотнением, для регулировочных и отсечных клапанов.



## Клапаны нижнего подключения для двухтрубных систем

### R440N

КОД	РАЗМЕР	ЦЕНА, €	□	⊞
<b>R440NX032</b>	1/2" x 16	27,70	5	50

Микрометрический термостатический компактный узел для двухтрубных систем со встроенным отсечным клапаном. Межосевое расстояние 35 мм.

#### ⓘ INFO

Для подсоединения трубы применять переходники R178, R179 или R179AM. Поставляется с зондом длиной 45 см.

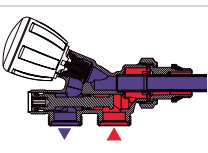

## T358B

КОД	РАЗМЕР	ЦЕНА, €	□	⊞
<b>T358BX021</b>	1/2" x 16 - лев.	59,51	1	25

Узел нижнего подключения микрометрический термостатический для двухтрубных систем, хромированный глянцевый, подключение слева. Межосевое расстояние: 35 мм.



## T178C

КОД	РАЗМЕР	ЦЕНА, €	□	⊞
<b>T178CX012</b>	16 x 10	5,92	1	30
<b>T178CX013</b>	16 x 12	5,92	1	30
<b>T178CX015</b>	16 x 14	5,92	1	15
<b>T178CX016</b>	16 x 15	5,92	1	15
<b>T178CX018</b>	16 x 16	5,92	1	15

Переходник хромированный, с глянцевой поверхностью, для металлической (медной) трубы.



## T175D-1

КОД	РАЗМЕР	ЦЕНА, €	□	⊞
<b>T175DX011</b>	1/2" x 16	11,36	1	25

Колпак хромированный глянцевый для комплекта для полотенцесушителя T439L.



## T175D

КОД	РАЗМЕР	ЦЕНА, €	□	⊞
<b>T175DX001</b>	12 - 18	3,94	1	25

Фасадная розетка универсальная для трубы, хромированная с глянцевой поверхностью.



## R357B1

КОД	РАЗМЕР	ЦЕНА, €	☐	☒
<b>R357BX062</b>	1/2" x 18 - правый	39,26	1	25

Зонд не включен

Микрометрический термостатический узел для двухтрубных систем, подсоединение к радиатору справа, с отводом.

### ① INFO

Для подсоединения трубы применять переходники R178, R179 или R179AM. Применять с зондом (Ø12) R171FY002 (поставляется отдельно).

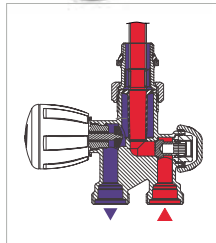

## R358B1

КОД	РАЗМЕР	ЦЕНА, €	☐	☒
<b>R358BX062</b>	1/2" x 18 - левый	39,26	1	25

Зонд не включен

Микрометрический термостатический узел для двухтрубных систем, подсоединение к радиатору слева, с отводом.

### ① INFO

Для подсоединения трубы применять переходники R178, R179 или R179AM. Применять с зондом (Ø12) R171FY002 (поставляется отдельно).

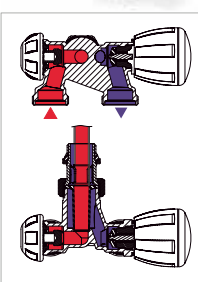

## R438

КОД	РАЗМЕР	ЦЕНА, €	☐	☒
<b>R438X062</b>	1/2" x 16	37,55	1	25
<b>R438X063</b>	1/2" x 18	37,55	1	25
<b>R438X035</b>	1/2" x 16 x 15	37,55	1	25
<b>R438X036</b>	1/2" x 18 x 15	37,55	1	25

Поставляется без хромированной трубки

Микрометрическая термостатическая группа для двухтрубных систем с угловым клапаном.

### ① INFO

Для подсоединения трубы применять переходники R178, R179 или R179AM. Поставляется без хромированной трубки R194.

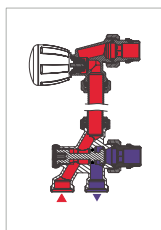

## R438MTG

КОД	РАЗМЕР	ЦЕНА, €	☐	☒
<b>R438MX033</b>	1/2" x 18	41,31		25
<b>R438MX036</b>	1/2" x 18 x 15	41,31		25

Поставляется без хромированной трубки

Микрометрическая термостатическая группа для двухтрубных систем с боковым подключением трубопровода и прямым клапаном.

### ① INFO

Для подсоединения трубы применять переходники R178, R179 или R179AM. Поставляется без хромированной трубки R194.

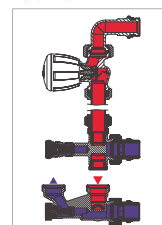

## ➤ Клапаны нижнего подключения для однотрубных систем

### R437N

КОД	РАЗМЕР	ЦЕНА, €	☐	☒
<b>R437NX031</b>	1/2" x 16	27,70	5	50

Микрометрический термостатический компактный узел для однотрубных систем со встроенным отсечным клапаном. Межосевое расстояние 35 мм.

### ① INFO

Для подсоединения трубы применять переходники R178, R179 или R179AM. Поставляется с зондом длиной 45 см.

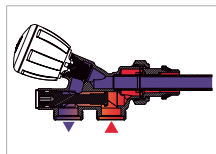

### R437

КОД	РАЗМЕР	ЦЕНА, €	☐	☒
<b>R437X032</b>	1/2" x 18	25,30	5	50

Микрометрический термостатический компактный узел для однотрубных систем со встроенным отсечным клапаном. Межосевое расстояние 50 мм.

### ① INFO

Для подсоединения трубы применять переходники R178, R179 или R179AM. Поставляется с зондом длиной 45 см.

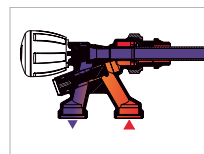

### R356M1

КОД	РАЗМЕР	ЦЕНА, €	☐	☒
<b>R356MX061</b>	1/2" x 16	30,07	1	50
<b>R356MX062</b>	1/2" x 18	30,07	1	50

Зонд не включен

Микрометрический термостатический узел для однотрубных систем прямой, подсоединение к радиатору снизу, с отводом.

### ① INFO

Для подсоединения трубы применять переходники R178, R179 или R179AM. Применять с зондом (Ø12) R171FY002 (поставляется отдельно).

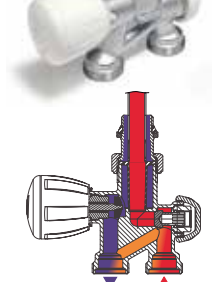

### R357M1

КОД	РАЗМЕР	ЦЕНА, €	☐	☒
<b>R357MX062</b>	1/2" x 18	39,26	1	25

Зонд не включен

Микрометрический термостатический узел для однотрубных систем, подсоединение к радиатору справа, с отводом.

### ① INFO

Для подсоединения трубы применять переходники R178, R179 или R179AM. Применять с зондом (Ø12) R171FY002 (поставляется отдельно).

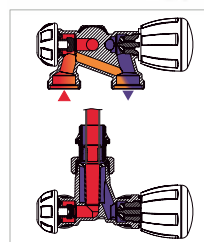



## R358M1

КОД	РАЗМЕР	ЦЕНА, €	□	⊞
<b>R358MX062</b>	1/2" x 18	39,26	1	25

Зонд не включен

Микрометрический термостатический узел для двухтрубных систем, подсоединение к радиатору слева, с отводом.

### ⓘ INFO

Для подсоединения трубы применять переходники R178, R179 или R179AM. Применять с зондом (Ø12) R171FY002 (поставляется отдельно).

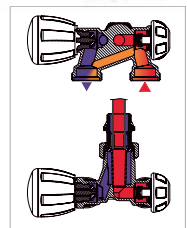

## R314DN

КОД	РАЗМЕР	ЦЕНА, €	□	⊞
<b>R314DX033</b>	1/2" x 16 x 15	42,96	1	10

Ручная группа для однотрубной системы.



## R436M-1

КОД	РАЗМЕР	ЦЕНА, €	□	⊞
<b>R436MX033</b>	1/2" x 18 x 15	42,96	1	25
<b>R436MX036</b>	1/2" x 18	42,96	1	25

Поставляется без хромированной трубки

Группа микрометрическая термостатическая для двухтрубных систем с боковым подключением трубопровода и прямым клапаном.

### ⓘ INFO

Для подсоединения трубы применять переходники R178, R179 или R179AM. Поставляется без хромированной трубки R194.

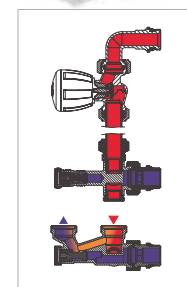

## ➔ Зонды

### R171C

КОД	РАЗМЕР	ЦЕНА, €	□	⊞
<b>R171CY001</b>	Ø11 - 450 мм	7,30	1	-
<b>R171CY002</b>	Ø12 - 450 мм	8,22	1	-
<b>R171CY003</b>	Ø14 - 450 мм	8,70	1	-

Медный зонд для узлов для однотрубных и двухтрубных систем, длина 450 мм.



### R194

КОД	РАЗМЕР	ЦЕНА, €	□	⊞
<b>R194X002</b>	Ø16 - 600 мм	18,63	1	50
<b>R194X003</b>	Ø16 - 900 мм	25,33	1	50
<b>R194X004</b>	Ø16 - 1000 мм	27,32	1	50
<b>R194X006</b>	Ø16 - 1200 мм	30,19	1	50

Хромированная трубка для групп для однотрубных и двухтрубных систем, для соединения верхнего и нижнего узла



## R314N

КОД	РАЗМЕР	ЦЕНА, €	□	⊞
<b>R314NX002</b>	1/2" x 16	26,19	5	20

Ручной узел для однотрубной системы.

### ⓘ INFO

Для подсоединения трубы применять переходники R178, R179 или R179AM.

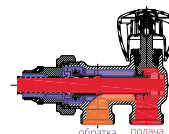
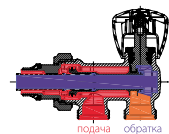

## R436

КОД	РАЗМЕР	ЦЕНА, €	□	⊞
<b>R436X062</b>	1/2" x 16	37,55	1	25
<b>R436X063</b>	1/2" x 18	37,55	1	25
<b>R436X035</b>	1/2" x 16 x 15	37,55	1	25
<b>R436X036</b>	1/2" x 18 x 15	37,55	1	25

Поставляется без хромированной трубки

Микрометрическая термостатическая группа для однотрубных систем с угловым клапаном.

### ⓘ INFO

Для подсоединения трубы применять переходники R178, R179 или R179AM. Поставляется без хромированной трубки R194.

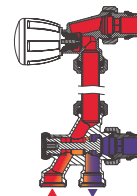

## R438P

КОД	РАЗМЕР	ЦЕНА, €	□	⊞
<b>R438PX037</b>	1/2" x 3/4"E	43,40	1	-

Группа термостатическая для двухтрубных систем с угловым клапаном с предварительной настройкой.

### ⓘ INFO

Для настройки использовать ключ R73P. Для подсоединения трубы применять переходники R178E, R179E. Поставляется без хромированной трубки R194.



## R171F

КОД	РАЗМЕР	ЦЕНА, €	□	⊞
<b>R171FY002</b>	Ø12 - 450 мм	10,00	1	100
<b>R171FY012</b>	Ø12 - 200 мм	6,35	1	200

Медный зонд, с резьбой, для узлов для однотрубных и двухтрубных систем, длина 450 мм.

### ⓘ INFO

С резьбой 12x1 мм, использовать с отводом P15TGX045



## R171P

КОД	РАЗМЕР	ЦЕНА, €	□	⊞
<b>R171PY001</b>	Ø11 - 450 мм	1,43	1	-
<b>R171PY002</b>	Ø12 - 450 мм	1,82	1	-
<b>R171PY003</b>	Ø14 - 450 мм	2,22	1	-

Пластиковый зонд для узлов для однотрубных и двухтрубных систем, длина 450 мм.



# Клапаны для стальных панельных радиаторов

## R385T

КОД	РАЗМЕР	ЦЕНА, €	□	⊞
<b>R385TX013</b>	3/4" F x 3/4" E	46,82	1	25

Узел нижнего подключения стальных панельных радиаторов и полотенцесушителей, прямой. Содержит термостатический и отсечной клапаны.



## R386T

КОД	РАЗМЕР	ЦЕНА, €	□	⊞
<b>R386TX013</b>	3/4" F x 3/4" E	45,68	1	25

Узел нижнего подключения стальных панельных радиаторов и полотенцесушителей, угловой. Содержит термостатический и отсечной клапаны.



## R387

КОД	РАЗМЕР	ЦЕНА, €	□	⊞
<b>R387X001</b>	3/4" F x 18	15,18	5	50
<b>R387X002</b>	3/4" F x 3/4" E	15,18	5	50
<b>R387X012</b>	1/2" M x 3/4" E	20,11	5	50

Узел нижнего подключения стальных панельных радиаторов, прямой, для двухтрубных систем. Содержит отсечной клапан для перекрытия и балансировки.



## R387L

КОД	РАЗМЕР	ЦЕНА, €	□	⊞
<b>R387LX001</b>	3/4" F x 18	12,81	5	50
<b>R387LX002</b>	3/4" F x 3/4" E	12,77	5	50
<b>R387LX011</b>	1/2" M x 18	16,76	5	50
<b>R387LX012</b>	1/2" M x 3/4" E	16,71	5	50

Узел нижнего подключения стальных панельных радиаторов, прямой, для двухтрубных систем. Содержит отсечной клапан для перекрытия и балансировки.



## R388

КОД	РАЗМЕР	ЦЕНА, €	□	⊞
<b>R388X001</b>	3/4" F x 18	13,91	5	50
<b>R388X002</b>	3/4" F x 3/4" E	13,91	5	50
<b>R388X012</b>	1/2" M x 3/4" E	18,80	5	50

Узел нижнего подключения стальных панельных радиаторов, угловой, для двухтрубных систем. Содержит отсечной клапан для перекрытия и балансировки.



## R388L

КОД	РАЗМЕР	ЦЕНА, €	□	⊞
<b>R388LX001</b>	3/4" F x 18	13,27	5	50
<b>R388LX002</b>	3/4" F x 3/4" E	12,68	5	50
<b>R388LX011</b>	1/2" M x 18	16,49	5	50
<b>R388LX012</b>	1/2" M x 3/4" E	16,49	5	50

Узел нижнего подключения стальных панельных радиаторов, угловой, для двухтрубных систем. Содержит отсечной клапан для перекрытия и балансировки.



## R383

КОД	РАЗМЕР	ЦЕНА, €	□	⊞
<b>R383X011</b>	1/2" M x 18	30,72	4	20
<b>R383X012</b>	1/2" M x 3/4" E	34,16	4	20
<b>R383X001</b>	3/4" F x 18	27,85	4	20
<b>R383X002</b>	3/4" F x 3/4" E	27,85	4	20

Узел нижнего подключения стальных панельных радиаторов, прямой, для одно- и двухтрубных систем. Содержит отсечной клапан для для перекрытия и балансировки, и байпас.



## R384

КОД	РАЗМЕР	ЦЕНА, €	□	⊞
<b>R384X011</b>	1/2" M x 18	29,61	5	25
<b>R384X012</b>	1/2" M x 3/4" E	36,22	5	25
<b>R384X001</b>	3/4" F x 18	26,53	5	25
<b>R384X002</b>	3/4" F x 3/4" E	27,01	5	25

Узел нижнего подключения стальных панельных радиаторов, угловой, для одно- и двухтрубных систем. Содержит отсечной клапан для для перекрытия и балансировки, и байпас.



## R483

КОД	РАЗМЕР	ЦЕНА, €	□	⊞
<b>R483Y001</b>	3/4" E	0,97	50	1000
<b>R483Y011</b>	3/4" E пласт.	0,68	50	1000
<b>R483Y002</b>	1/2" x 3/4"	2,47	50	500
<b>R483Y023</b>	1/2" x 3/4" E	2,30	1	500

Переходник с герметичной прокладкой для узлов нижнего подключения стальных панельных радиаторов R383, R384, R387, R388.

R483Y002-R483Y023



R483Y011



## ➤ Аксессуары для радиаторов

### R200

КОД	РАЗМЕР	ЦЕНА, €	□	⊞
<b>R200X001</b>	1" - правый	6,27	10	100
<b>R200X002</b>	1" - левый	6,27	10	100
<b>R200X003</b>	1 1/4" - правый	8,58	5	50
<b>R200X004</b>	1 1/4" - левый	8,58	5	50

Автоматический воздухоотводный клапан для радиаторов, хромированный.



### R90

КОД	РАЗМЕР	ЦЕНА, €	□	⊞
<b>R90X001</b>	1/4"	2,22	100	1000
<b>R90X002</b>	3/8"	1,90	250	500
<b>R90X003</b>	1/2"	1,69	200	400

Ручной воздухоотводный клапан для радиаторов, хромированная металлическая часть, с герметичной прокладкой. Открытие квадратным ключом, возможность поворота выпускного отверстия.

#### ⓘ INFO

Используйте ключ R74Y001



### R74

КОД	РАЗМЕР	ЦЕНА, €	□	⊞
<b>R74Y001</b>	-	0,70	150	-

Ключ для воздухоотводных клапанов R90, R91.



### R73P

КОД	РАЗМЕР	ЦЕНА, €	□	⊞
<b>R73PY010</b>	-	1,64	50	1250

Ключ для предварительной настройки клапанов серий PTG и DB.



### R173

КОД	РАЗМЕР	ЦЕНА, €	□	⊞
<b>R173X002</b>	3/8"	5,62	50	500
<b>R173X003</b>	1/2"	5,74	25	250
<b>R173X004</b>	3/4"	8,69	20	200
<b>R173X005</b>	1"	12,32	10	100
<b>R173X006</b>	1 1/4"	17,07	5	50
<b>R173X007</b>	1/2" редук. 3/8" *	5,74	25	250

\* Отвод без герметичной прокладки

Универсальный телескопический отвод, с накидной гайкой, хромированный.

#### ⓘ INFO

R173X007: Для отсечных клапанов 3/8"×16



### R173P

КОД	РАЗМЕР	ЦЕНА, €	□	⊞
<b>R173PX003</b>	1/2"	5,91	25	250
<b>R173PX004</b>	3/4"	8,91	20	200

Телескопический удлинитель, хромированный, с плоским фланцем.



### R66A

КОД	РАЗМЕР	ЦЕНА, €	□	⊞
<b>R66AX000</b>	1/8"	1,49	50	1000
<b>R66AX001</b>	1/4"	1,85	50	1000
<b>R66AX002</b>	3/8"	2,09	50	500
<b>R66AX003</b>	1/2"	3,17	25	250

Ручной воздухоотводный клапан для радиаторов, с рукояткой, с герметичной прокладкой, хромированный



### R91

КОД	РАЗМЕР	ЦЕНА, €	□	⊞
<b>R91X003</b>	1/2"	1,78	250	500

Ручной воздухоотводный клапан для радиаторов, латунный. Открытие квадратным ключом.

#### ⓘ INFO

Используйте ключ R74Y001



### R92

#### НЕХРОМИРОВАННАЯ

КОД	РАЗМЕР	ЦЕНА, €	□	⊞
<b>R92Y001</b>	1/4"	0,56	150	-
<b>R92Y002</b>	3/8"	0,90	100	-
<b>R92Y003</b>	1/2"	1,12	250	-

#### ХРОМИРОВАННАЯ

КОД	РАЗМЕР	ЦЕНА, €	□	⊞
<b>R92X001</b>	1/4"	0,67	150	-
<b>R92X002</b>	3/8"	0,94	100	-
<b>R92X003</b>	1/2"	1,17	250	-

Заглушка для отопительных приборов, с герметичной прокладкой.



### R173TG

КОД	РАЗМЕР	ЦЕНА, €	□	⊞
<b>R173X032</b>	3/8"	8,34	25	250
<b>R173X033</b>	1/2"	8,69	15	150
<b>R173X037</b>	1/2" редук. 3/8" *	8,69	20	200

\* Отвод без герметичной прокладки

Универсальный телескопический отвод, с накидной гайкой, хромированный. С герметической прокладкой.

#### ⓘ INFO

R173X007: Для отсечных клапанов 3/8"×16



### R176P

КОД	РАЗМЕР	ЦЕНА, €	□	⊞
<b>R176PX003</b>	16x16 мм	5,89	1	25
<b>R176PX004</b>	18 x 18 мм	5,66	1	25
<b>R176PX007</b>	3/4"E x 3/4"E	6,16	1	25
<b>R176PY008</b>	3/4"F x 3/4"F	6,95	1	25
<b>R176PY018</b>	3/4"F x 3/4"F телеск.	12,13	1	25

Удлинитель под адаптер для медной и пластовиковой трубы. Длина 30 мм.



## R573D

КОД	РАЗМЕР	ЦЕНА, €	□	⊞
<b>R573DY002</b>	1/2"x16	8,54	5	50
<b>R573DY003</b>	1/2"x18	8,54	5	50

Соединение для сантехнических систем с внутренней резьбой и переходником.



## R543

КОД	РАЗМЕР	ЦЕНА, €	□	⊞
<b>R543Y002</b>	16 x 16	31,03	1	10
<b>R543Y003</b>	18 x 18	31,03	1	20

Двойной угловой фитинг, в пластиковом корпусе, с декоративной розеткой. Для узлов нижнего подключения радиаторов. Две медные хромированные трубки длиной 20 см.



## R544

КОД	РАЗМЕР	ЦЕНА, €	□	⊞
<b>R544Y002</b>	1/2"x16	17,24	5	30
<b>R544Y003</b>	1/2"x18	17,24	5	30

Двойное соединение для сантехнических систем с внутренней резьбой и переходником.



## R542N

КОД	РАЗМЕР	ЦЕНА, €	□	⊞
<b>R542NY001</b>	1/2" x 16	18,88	10	40

Угловой монтажный фитинг, в пластиковом корпусе, с декоративной розеткой. Медная хромированная трубка длиной 20 см.



## R700

КОД	РАЗМЕР	ЦЕНА, €	□	⊞
<b>R700Y001</b>	-	15,03	5	50

Спускное устройство для отсечных клапанов R714 и R715, нехромированное.



## R175C

КОД	РАЗМЕР	ЦЕНА, €	□	⊞
<b>R175CY001</b>	50 мм	1,67	1	20

Крышка декоративная для узлов нижнего подключения для одно-двухтрубных систем. Межосевое расстояние 50 мм для клапанов с подсоединительным размером 50 мм.



## R167C

КОД	РАЗМЕР	ЦЕНА, €	□	⊞
<b>R167CX001</b>	-	3,34	25	250

Переходник для установки головок Clip-Clap на клапаны Danfoss.



## R542

КОД	РАЗМЕР	ЦЕНА, €	□	⊞
<b>R542Y001</b>	16 x 16	14,35	10	40
<b>R542Y002</b>	18 x 18	14,35	10	40

Угловой монтажный фитинг, в пластиковом корпусе, с декоративной розеткой. Медная хромированная трубка длиной 20 см.



## R541N

КОД	РАЗМЕР	ЦЕНА, €	□	⊞
<b>R541NX001</b>	1/2" x 16	8,44	10	100

Медная хромированная трубка длиной 20 см.



## R577D

КОД	РАЗМЕР	ЦЕНА, €	□	⊞
<b>R577DY001</b>	1/2"	4,51	10	100

Вспомогательная деталь, используемая при монтаже R573D.



## R175A

КОД	РАЗМЕР	ЦЕНА, €	□	⊞
<b>R175AY001</b>	12-18 мм	1,25	1	25

Фасадная декоративная розетка для трубы.



## R175B

КОД	РАЗМЕР	ЦЕНА, €	□	⊞
<b>R175BY001</b>	35 мм	1,67	1	20

Крышка декоративная для узлов нижнего подключения для одно-двухтрубных систем. Межосевое расстояние 35 мм для клапанов с подсоединительным размером 16 мм.



## R453H

КОД	РАЗМЕР	ЦЕНА, €	□	⊞
<b>R453HY013</b>	для терм. гол.	1,61	50	250

Адаптер для соединения Giacomini Clip-Clap, для головок K470H и R468H.



## R454

КОД	РАЗМЕР	ЦЕНА, €	□	⊞
<b>R454Y001</b>	для R462, R462L, R463	1,33	40	200
<b>R454Y002</b>	для R460, R468, R470	2,86	40	-
<b>R454Y003</b>	для R460, R468, R470 (антиванд.)	3,83	30	-

Антивандалное кольцо для термостатических головок.



## R454D

КОД	РАЗМЕР	ЦЕНА, €	□	⊞
<b>R454DY001</b>	M4 x 12	1,22	1	-

Винт для антивандальных оболочек R455C.



## R455C

КОД	РАЗМЕР	ЦЕНА, €	□	⊞
<b>R455CY001</b>	-	9,91	1	100

Антивандальная разъемная оболочка для термостатических головок R470. Принадлежности: R454DY001: Болт для оболочки, R73CY004: Специальный ключ для монтажа.



## R455C-1

КОД	РАЗМЕР	ЦЕНА, €	□	⊞
<b>R455CY101</b>	-	10,21	1	50

Антивандальная разъемная оболочка для термостатических головок R470H.



## R455D

КОД	РАЗМЕР	ЦЕНА, €	□	⊞
<b>R455DY001</b>	-	10,21	1	100

Антивандальная разъемная оболочка для термостатических головок R460.



## R455D-1

КОД	РАЗМЕР	ЦЕНА, €	□	⊞
<b>R455DY101</b>	-	10,21	1	50

Антивандальная разъемная оболочка для термостатических головок R460H.



## R73C

КОД	РАЗМЕР	ЦЕНА, €	□	⊞
<b>R73CY004</b>	4 мм TORX	4,16	1	-
<b>R73CY014</b>	для R454Y003	25,20	1	100

Ключ-торкс 4 мм для снятия и установки антивандальной защитной оболочки R455C.



## R400

КОД	РАЗМЕР	ЦЕНА, €	□	⊞
<b>R400Y001</b>	-	72,34	1	25
<b>R453Y001</b>	кольцо для R400	1,12	100	1000

Ключ для замены вентильных вставок P12AX004 и P12AX011 без опорожнения системы.



## R400DB

КОД	РАЗМЕР	ЦЕНА, €	□	⊞
<b>R400DBX001</b>	для вставок DB	255,86	1	-

Ключ для замены вентильных вставок P12AX004 и P12AX011 без опорожнения системы.



## R79B

КОД	РАЗМЕР	ЦЕНА, €	□	⊞
<b>R79BY001</b>	от 3/8" до 1 1/4"	107,31	1	25

Универсальный ключ для всех отводов от 3/8" до 1 1/4".



## P56T

КОД	РАЗМЕР	ЦЕНА, €	□	⊞
<b>P56TY001</b>	-	61,18	1	100

Ключ для замены встроенной вентильной вставки комплекта T439L.



### ⓘ INFO

Подходит для замены P12AX004, P12AX011.

# Комплектующие для радиаторных клапанов

## P12A

КОД	РАЗМЕР	ЦЕНА, €	☐	☒
P12AX011	3/8" - 1/2" - 3/4"	4,36	1	50
P12AX003	1"	9,63	1	50
P12AX004	1/2"	4,40	1	50
P12AX006	3/8" - 1/2" - 3/4" PTG	11,47	1	50

Вентильная вставка для клапанов термостатических.

### INFO

P12AX011: для коллекторов R553V и клапаном размером 3/8", 1/2", 3/4".

P12AX012: для клапанов R401, R402 3/4", сертифицированных Keymark.

P12AX004: для клапанов R356, R357, R358, R304T, R437, R437N, R440N.

P12AX005: для клапанов R415, R435.



## P12ADB

КОД	РАЗМЕР	ЦЕНА, €	☐	☒
P12ADBX001	3/8" - 1/2" (низ. расх.)	16,83	1	50
P12ADBX002	3/8" - 1/2" (выс. расх.)	16,83	1	50

Вентильная вставка для клапанов термостатических и коллекторов, с динамической балансировкой (тип DB)

NEW



## P12HDB

КОД	РАЗМЕР	ЦЕНА, €	☐	☒
P12HDBX001	3/8" - 1/2" (низ. расх.)	18,50	1	50
P12HDBX002	3/8" - 1/2" (выс. расх.)	18,50	1	50

Вентильная вставка для клапанов термостатических и коллекторов, с динамической балансировкой (тип DB), подключение термостатической головки - резьба 30x1,5мм

NEW



## P15TG

КОД	РАЗМЕР	ЦЕНА, €	☐	☒
P15TGX002	3/8"	5,52	1	-
P15TGX003	1/2" x 3/8"	6,05	1	-
P15TGX004	1/2"	6,26	1	-

Хромированный отвод с уплотнительным кольцом и накидной гайкой.



## P15

КОД	РАЗМЕР	ЦЕНА, €	☐	☒
P15Y002	3/8"	2,10	1	-
P15Y003	1/2"	1,96	1	-
P15Y004	3/4"	3,37	1	-
P15Y005	1"	5,91	1	-
P15Y006	1 1/4"	8,87	1	-

Отвод нехромированный.



## P15-2

КОД	РАЗМЕР	ЦЕНА, €	☐	☒
P15X002	3/8"	2,16	1	-
P15X003	1/2"	2,10	1	-
P15X004	3/4" *	3,57	1	-
P15X005	1" *	6,20	1	-
P15X006	1 1/4" *	9,28	1	-

Отвод хромированный.



## P16-1

КОД	РАЗМЕР	ЦЕНА, €	☐	☒
P16Y001	-	1,10	1	-

Разделитель потока для R356B1, R356M1, R357B1, R357M1, R358B1, R358M1.



## P16-2

КОД	РАЗМЕР	ЦЕНА, €	☐	☒
P16Y002	-	1,41	1	-

Разделитель потока для R356B, R356M, R357B, R357M, R358B, R358M.



## P16-3

КОД	РАЗМЕР	ЦЕНА, €	☐	☒
P16Y003	-	1,10	1	-

Разделитель потока для R440 и R437.



## P18L

### ХРОМИРОВАННЫЙ

КОД	РАЗМЕР	ЦЕНА, €	☐	☒
P18LX002	5/8" x 3/8"	1,64	1	-
P18LX003	3/4" x 1/2"	1,85	1	-
P18LX004	1" x 3/4"	3,57	1	-
P18LX005	1 1/4" x 1"	4,40	1	-
P18LX006	1 1/2" x 1 1/4"	6,20	1	-
P18LX013	R437 - R440	2,58	1	-
P18LX023	R356 - R357 - R358	2,10	1	-



### НЕХРОМИРОВАННЫЙ

КОД	РАЗМЕР	ЦЕНА, €	☐	☒
P18LY002	5/8" x 3/8"	1,56	100	1 000
P18LY003	3/4" x 1/2"	1,76	50	500
P18LY004	1" x 3/4"	3,37	50	500
P18LY005	1 1/4" x 1"	4,09	25	250
P18LY006	1 1/2" x 1 1/4"	6,25	1	100
P18LY033	3/4" для R37 1/2"	2,97	50	500
P18LY034	1" для R37 3/4"	4,40	50	500
P18LY042	5/8" DIN	1,56	1	-
P18LY043	3/4" DIN	1,76	1	-
P18LY044	1" DIN	3,18	1	-

Гайка для прямых фитингов.

## T18C

КОД	РАЗМЕР	ЦЕНА, €	☐	☒
T18CX003	3/4" x 1/2"	7,33	1	-

Глянцевая хромированная гайка.



## T26C

КОД	РАЗМЕР	ЦЕНА, €	☐	☒
T26CX003	1/2"	9,21	1	-

Глянцевый хромированный колпачок (T29, T31C).



## R450TG

КОД	РАЗМЕР	ЦЕНА, €	☐	☒
R450X012	-	2,39	1	-
R450X016	-	2,16	1	-

Микрометрический маховик для термостатических клапанов серии GIACOTECH.



## P22B-1

КОД	РАЗМЕР	ЦЕНА, €	☐	☒
P22BY007	3/8" - 1/2"	1,49	1	-
P22BY008	3/4" - 1"	2,22	10	100
P22BY009	1 1/4"	2,47	10	100

Маховик-рукоятка для ручных клапанов R5A, R6A, R25A, R27A.



## P26A

### НЕХРОМИРОВАННЫЙ

КОД	РАЗМЕР	ЦЕНА, €	☐	☒
P26AX004	3/4"	2,03	1	-
P26AX005	1"	4,09	1	-
P26AX006	1 1/4"	5,19	1	-

### ХРОМИРОВАННЫЙ

КОД	РАЗМЕР	ЦЕНА, €	☐	☒
P26PY012	3/8"	0,97	50	500
P26PY013	1/2"	1,05	50	500

Хромированный колпачок для R14A, R15A, R29A, R31A.



## T22C

КОД	РАЗМЕР	ЦЕНА, €	☐	☒
T22CX007	3/8" - 1/2"	4,96	1	-

Глянцевый хромированный маховик для ручной регулировки.



## T450C

КОД	РАЗМЕР	ЦЕНА, €	☐	☒
T450CX012	3/8" - 1/2"	8,60	10	100

Глянцевый хромированный маховик.



# КОЛЛЕКТОРЫ И КОЛЛЕКТОРНЫЕ СБОРКИ

Распределительные коллекторы для отопления .....	22
Модульные коллекторы для отопления .....	25
Коллекторные узлы для отопления .....	27
Электротермические головки и термостатические головки с выносными датчиками температуры .....	32
Шкафы и кронштейны для коллекторов .....	33
Конечные элементы и аксессуары для коллекторов .....	34
Коллекторы для водоснабжения .....	37
Сборные и модульные коллекторы для водоснабжения .....	38
Шкафы и кронштейны для коллекторов .....	39
Запасные части коллекторов .....	40



# ➤ Распределительные коллекторы для отопления

## R551

### МЕЖОСЕВОЕ РАССТОЯНИЕ 50 MM

КОД	РАЗМЕР	ЦЕНА, €	□	⊞
R551Y022	3/4" x 1/2" /2	13,99	1	50
R551Y023	3/4" x 1/2" /3	21,07	1	50
R551Y024	3/4" x 1/2" /4	28,01	1	10
R551Y025	3/4" x 1/2" /5	35,10	1	10
R551Y026	3/4" x 1/2" /6	42,15	1	10
R551Y027	3/4" x 1/2" /7	50,13	1	15
R551Y028	3/4" x 1/2" /8	57,23	1	15
R551Y029	3/4" x 1/2" /9	64,45	1	15
R551Y030	3/4" x 1/2" /10	72,24	1	-
R551Y031	3/4" x 1/2" /11	79,43	1	-
R551Y032	3/4" x 1/2" /12	86,70	1	10
R551Y062	1" x 1/2" /2	15,18	1	15
R551Y063	1" x 1/2" /3	22,72	1	12
R551Y064	1" x 1/2" /4	30,19	1	6
R551Y065	1" x 1/2" /5	37,76	1	8
R551Y066	1" x 1/2" /6	45,33	1	8
R551Y067	1" x 1/2" /7	53,88	1	10
R551Y068	1" x 1/2" /8	61,60	1	10
R551Y069	1" x 1/2" /9	69,27	1	10
R551Y070	1" x 1/2" /10	77,74	1	10
R551Y071	1" x 1/2" /11	85,47	1	10
R551Y072	1" x 1/2" /12	93,27	1	10
R551Y082	1 1/4" x 1/2" /2	18,16	1	10
R551Y083	1 1/4" x 1/2" /3	27,18	1	10
R551Y084	1 1/4" x 1/2" /4	36,31	1	5
R551Y085	1 1/4" x 1/2" /5	45,37	1	5
R551Y086	1 1/4" x 1/2" /6	54,48	1	5
R551Y087	1 1/4" x 1/2" /7	64,72	1	7
R551Y088	1 1/4" x 1/2" /8	74,02	1	7
R551Y089	1 1/4" x 1/2" /9	83,28	1	7
R551Y090	1 1/4" x 1/2" /10	93,48	1	7
R551Y091	1 1/4" x 1/2" /11	102,81	1	6
R551Y092	1 1/4" x 1/2" /12	124,83	1	5



Коллектор распределительный латунный DN20 - DN50, с отводами с внутренней резьбой.

Температурный диапазон: 5-110 °C

Максимальное рабочее давление: 16 бар

### МЕЖОСЕВОЕ РАССТОЯНИЕ 70 MM

КОД	РАЗМЕР	ЦЕНА, €	□	⊞
R551Y102	1 1/4" x 3/4" /2	27,04	1	8
R551Y103	1 1/4" x 3/4" /3	40,64	1	5
R551Y104	1 1/4" x 3/4" /4	54,07	1	5
R551Y105	1 1/4" x 3/4" /5	67,49	1	8
R551Y106	1 1/4" x 3/4" /6	81,10	1	7

### МЕЖОСЕВОЕ РАССТОЯНИЕ 100 MM

КОД	РАЗМЕР	ЦЕНА, €	□	⊞
R551Y182	1 1/2" x 1" /2	64,42	1	3
R551Y183	1 1/2" x 1" /3	96,64	1	3
R551Y184	1 1/2" x 1" /4	128,66	1	5
R551Y185	1 1/2" x 1" /5	161,06	1	5
R551Y186	1 1/2" x 1" /6	193,39	1	3
R551Y187	1 1/2" x 1" /7	229,79	1	3
R551Y188	1 1/2" x 1" /8	262,66	1	3
R551Y189	1 1/2" x 1" /9	295,42	1	2
R551Y190	1 1/2" x 1" /10	332,32	1	2
R551Y191	1 1/2" x 1" /11	364,73	1	2
R551Y192	1 1/2" x 1" /12	397,85	1	-
R551Y162	2" x 1" /2	77,31	1	4
R551Y163	2" x 1" /3	115,27	1	4
R551Y164	2" x 1" /4	154,57	1	2
R551Y165	2" x 1" /5	192,42	1	2
R551Y166	2" x 1" /6	232,08	1	2



## R551S

### БАЗА 18 MM

КОД	РАЗМЕР	ЦЕНА, €	□	⊞
R551SY002	3/4" x 18 /2	19,00	1	16
R551SY003	3/4" x 18 /3	28,44	1	15
R551SY004	3/4" x 18 /4	37,96	1	7
R551SY005	3/4" x 18 /5	47,48	1	8
R551SY006	3/4" x 18 /6	56,99	1	6
R551SY007	3/4" x 18 /7	67,75	1	10
R551SY008	3/4" x 18 /8	77,47	1	10
R551SY009	3/4" x 18 /9	87,19	1	10
R551SY010	3/4" x 18 /10	97,83	1	10
R551SY011	3/4" x 18 /11	107,68	1	10
R551SY022	1" x 18 /2	23,09	1	12
R551SY023	1" x 18 /3	34,55	1	10
R551SY024	1" x 18 /4	46,03	1	5
R551SY025	1" x 18 /5	57,68	1	5
R551SY026	1" x 18 /6	69,15	1	5
R551SY027	1" x 18 /7	82,35	1	8
R551SY028	1" x 18 /8	94,05	1	6
R551SY029	1" x 18 /9	105,89	1	8
R551SY030	1" x 18 /10	118,69	1	6
R551SY031	1" x 18 /11	130,63	1	7
R551SY032	1" x 18 /12	142,57	1	7
R551SY042	1 1/4" x 18 /2	26,50	1	8
R551SY043	1 1/4" x 18 /3	39,70	1	4
R551SY044	1 1/4" x 18 /4	52,93	1	4
R551SY045	1 1/4" x 18 /5	66,10	1	4
R551SY046	1 1/4" x 18 /6	79,40	1	3
R551SY047	1 1/4" x 18 /7	94,53	1	5
R551SY048	1 1/4" x 18 /8	107,92	1	5
R551SY049	1 1/4" x 18 /9	121,50	1	5
R551SY050	1 1/4" x 18 /10	136,22	1	6
R551SY051	1 1/4" x 18 /11	149,94	1	5
R551SY052	1 1/4" x 18 /12	163,57	1	5

для подсоединения трубы использовать адаптеры база 18 R178, R179, R179AM



Коллектор распределительный латунный DN20 - DN32, с отводами с наружной резьбой. Межосевое расстояние: 50 мм.

Температурный диапазон: 5-110 °C

Максимальное рабочее давление: 16 бар



### СОЕДИНЕНИЕ ЕВРОКОНУС

КОД	РАЗМЕР	ЦЕНА, €	□	⊞
R551SY062	1" x 3/4"E /2	24,13	1	30
R551SY063	1" x 3/4"E /3	36,12	1	20
R551SY064	1" x 3/4"E /4	48,05	1	20
R551SY065	1" x 3/4"E /5	60,12	1	20
R551SY066	1" x 3/4"E /6	72,07	1	10
R551SY067	1" x 3/4"E /7	85,79	1	10
R551SY068	1" x 3/4"E /8	98,07	1	10
R551SY069	1" x 3/4"E /9	110,33	1	10
R551SY070	1" x 3/4"E /10	123,75	1	10
R551SY071	1" x 3/4"E /11	136,53	1	10
R551SY082	3/4" x 3/4"E /2	19,85	1	30
R551SY083	3/4" x 3/4"E /3	29,65	1	20
R551SY084	3/4" x 3/4"E /4	39,58	1	20
R551SY085	3/4" x 3/4"E /5	49,49	1	20
R551SY086	3/4" x 3/4"E /6	59,46	1	10
R551SY087	3/4" x 3/4"E /7	70,75	1	10
R551SY088	3/4" x 3/4"E /8	80,84	1	10
R551SY089	3/4" x 3/4"E /9	90,94	1	10

для подсоединения трубы использовать адаптеры база 3/4"E

## R582A

КОД	РАЗМЕР	ЦЕНА, €	□	⊞
R582AY002	1 1/4" x 3/4" /2	42,53	1	20
R582AY003	1 1/4" x 3/4" /3	62,29	1	10
R582AY004	1 1/4" x 3/4" /4	83,17	1	10
R582AY005	1 1/4" x 3/4" /5	104,02	1	10
R582AY006	1 1/4" x 3/4" /6	131,48	1	5



Коллектор распределительный латунный Ду32, с внутренней резьбой. Межосевое расстояние: 100 мм

Температурный диапазон: 5-110°C

Максимальное рабочее давление: 16 бар

## R553S

### БАЗА 18 ММ

КОД	РАЗМЕР	ЦЕНА, €	□	⊞
R553SY002	1" x 18 /2	30,49	1	10
R553SY003	1" x 18 /3	45,67	1	10
R553SY004	1" x 18 /4	60,89	1	5
R553SY005	1" x 18 /5	76,08	1	5
R553SY006	1" x 18 /6	91,27	1	5
R553SY007	1" x 18 /7	106,64	1	6
R553SY008	1" x 18 /8	121,88	1	6
R553SY009	1" x 18 /9	137,15	1	6
R553SY010	1" x 18 /10	153,82	1	6
R553SY011	1" x 18 /11	169,26	1	6
R553SY012	1" x 18 /12	184,61	1	6
R553SY022	1 1/4" x 18 /2	32,56	1	8
R553SY023	1 1/4" x 18 /3	48,92	1	6
R553SY024	1 1/4" x 18 /4	65,19	1	3
R553SY025	1 1/4" x 18 /5	81,40	1	4
R553SY026	1 1/4" x 18 /6	97,73	1	4
R553SY027	1 1/4" x 18 /7	116,30	1	5
R553SY028	1 1/4" x 18 /8	132,95	1	5
R553SY029	1 1/4" x 18 /9	149,51	1	5
R553SY030	1 1/4" x 18 /10	167,83	1	5
R553SY031	1 1/4" x 18 /11	184,52	1	5
R553SY032	1 1/4" x 18 /12	201,36	1	5

для подсоединения трубы использовать адаптеры база 18 R178, R179, R179AM



Коллектор со встроенными отсечными/балансирующими клапанами, с отводами с наружной резьбой. Межосевое расстояние: 50 мм.

Темп. диапазон: 5 - 110°C

Макс. рабочее давление: 16 бар

### СОЕДИНЕНИЕ ЕВРОКОНУС

КОД	РАЗМЕР	ЦЕНА, €	□	⊞
R553SY042	1" x 3/4"E /2	31,20	1	10
R553SY043	1" x 3/4"E /3	45,67	1	10
R553SY044	1" x 3/4"E /4	60,89	1	5
R553SY045	1" x 3/4"E /5	76,08	1	5
R553SY046	1" x 3/4"E /6	91,27	1	5
R553SY047	1" x 3/4"E /7	106,64	1	6
R553SY048	1" x 3/4"E /8	121,88	1	6
R553SY049	1" x 3/4"E /9	137,15	1	6
R553SY050	1" x 3/4"E /10	153,82	1	6

для подсоединения трубы использовать адаптеры база 3/4"E

ⓘ INFO

Для регулирования использовать ключ R558, R558N.

### КОЛЛЕКТОРЫ DN32 СО ВСТРОЕННЫМИ ОТСЕЧНЫМИ БАЛАНСИРОВОЧНЫМИ КЛАПАНАМИ

**NEW**

КОД	РАЗМЕР	ЦЕНА, €	□	⊞
R553SY122	1"1/4 x 3/4" / 2 (100 мм)	51,19	1	3
R553SY123	1"1/4 x 3/4" / 3 (100 мм)	79,58	1	4
R553SY124	1"1/4 x 3/4" / 4 (100 мм)	109,04	1	5
R553SY125	1"1/4 x 3/4" / 5 (100 мм)	138,46	1	5
R553SY126	1"1/4 x 3/4" / 6 (100 мм)	171,67	1	5

для подсоединения трубы использовать адаптеры база 3/4"E

Коллекторы DN32 со встроенными отсечными балансирующими клапанами для поэтажных коллекторных узлов с индивидуальным учётом в многоквартирных зданиях

## R553V

### БАЗА 18 ММ

КОД	РАЗМЕР	ЦЕНА, €	□	⊞
R553VY002	1" x 18 /2	35,08	1	6
R553VY003	1" x 18 /3	52,60	1	6
R553VY004	1" x 18 /4	70,14	1	2
R553VY005	1" x 18 /5	87,64	1	3
R553VY006	1" x 18 /6	105,28	1	3
R553VY007	1" x 18 /7	122,79	1	4
R553VY008	1" x 18 /8	140,29	1	3
R553VY009	1" x 18 /9	157,90	1	4
R553VY010	1" x 18 /10	175,34	1	3
R553VY011	1" x 18 /11	192,88	1	3
R553VY012	1" x 18 /12	210,41	1	4
R553VY022	1 1/4" x 18 /2	37,21	1	5
R553VY023	1 1/4" x 18 /3	55,81	1	2
R553VY024	1 1/4" x 18 /4	74,25	1	2
R553VY025	1 1/4" x 18 /5	92,86	1	2
R553VY026	1 1/4" x 18 /6	111,46	1	2
R553VY027	1 1/4" x 18 /7	132,58	1	3
R553VY028	1 1/4" x 18 /8	151,58	1	3
R553VY029	1 1/4" x 18 /9	170,51	1	3
R553VY030	1 1/4" x 18 /10	191,27	1	3
R553VY031	1 1/4" x 18 /11	210,41	1	3
R553VY032	1 1/4" x 18 /12	229,62	1	3

для подсоединения трубы использовать адаптеры база 18 R178, R179, R179AM



Коллектор распределительный возврата с регулирующими термостатическими клапанами, с отводами с наружной резьбой. Возможна установка электротермической головки (сервопривода) R478, R478M, R473, R473M, на место демонтированных рукояток. Межосевое расстояние: 50 мм.

Температурный диапазон: 5 - 110°C

Максимальное рабочее давление: 16 бар

### СОЕДИНЕНИЕ ЕВРОКОНУС

КОД	РАЗМЕР	ЦЕНА, €	□	⊞
R553VY042	1" x 3/4"E /2	35,08	1	15
R553VY043	1" x 3/4"E /3	52,60	1	10
R553VY044	1" x 3/4"E /4	70,14	1	10
R553VY045	1" x 3/4"E /5	87,64	1	10
R553VY046	1" x 3/4"E /6	105,28	1	10
R553VY047	1" x 3/4"E /7	122,79	1	5
R553VY048	1" x 3/4"E /8	140,29	1	5
R553VY049	1" x 3/4"E /9	157,90	1	5
R553VY050	1" x 3/4"E /10	175,34	1	5
R553VY051	1" x 3/4"E /11	192,88	1	5
R553VY052	1" x 3/4"E /12	210,41	1	5

для подсоединения трубы использовать адаптеры база 3/4"E

## R553M

### БАЗА 18 MM

КОД	РАЗМЕР	ЦЕНА, €	□	⊞
R553MY002	1" x 18 /2	64,03	1	-
R553MY003	1" x 18 /3	96,06	1	-
R553MY004	1" x 18 /4	128,03	1	-
R553MY005	1" x 18 /5	160,06	1	-
R553MY006	1" x 18 /6	192,14	1	-
R553MY007	1" x 18 /7	224,17	1	-
R553MY008	1" x 18 /8	256,25	1	-
R553MY009	1" x 18 /9	288,21	1	-
R553MY010	1" x 18 /10	320,19	1	-
R553MY011	1" x 18 /11	352,28	1	-
R553MY012	1" x 18 /12	384,22	1	-

Для подсоединения трубы использовать адаптеры база 18 R178, R179, R179AM



**INFO**  
Для регулирования использовать ключ R558, R558N.



### СОЕДИНЕНИЕ ЕВРОКОНУС

КОД	РАЗМЕР	ЦЕНА, €	□	⊞
R553MY042	1" x 3/4"E /2	64,03	1	-
R553MY043	1" x 3/4"E /3	96,06	1	-
R553MY044	1" x 3/4"E /4	128,03	1	-
R553MY045	1" x 3/4"E /5	160,06	1	-
R553MY046	1" x 3/4"E /6	192,14	1	-
R553MY047	1" x 3/4"E /7	224,17	1	-
R553MY048	1" x 3/4"E /8	256,25	1	-
R553MY049	1" x 3/4"E /9	288,21	1	-
R553MY050	1" x 3/4"E /10	320,19	1	-
R553MY051	1" x 3/4"E /11	352,28	1	-
R553MY052	1" x 3/4"E /12	384,22	1	-

Для подсоединения трубы использовать адаптеры база 3/4"E

Коллектор со встроенными отсечными/балансировочными клапанами, расходомерами, с отводами с наружной резьбой. Межосевое расстояние: 50 мм.

Температурный диапазон: 5 - 110°C

Максимальное рабочее давление: 16 бар

## R583S

КОД	РАЗМЕР	ЦЕНА, €	□	⊞
R583SY112	1" x 3/4"E /2	20,91	1	15
R583SY113	1" x 3/4"E /3	31,24	1	10
R583SY114	1" x 3/4"E /4	48,64	2	12

Сборный коллектор, латунный, с отсечными балансировочными клапанами, с отводами с наружной резьбой. Модель с отводами 3/4"E имеет прокладки на корпусе коллектора.

### INFO

Рекомендуется использовать сервисные группы 1" R554BY055, R554CY055 и комплектующие P583

NEW



## R583V

КОД	РАЗМЕР	ЦЕНА, €	□	⊞
R583VY112	1" x 3/4"E /2	28,55	1	10
R583VY113	1" x 3/4"E /3	41,02	1	8
R583VY114	1" x 3/4"E /4	57,10	1	12

Сборный коллектор, латунный, с регулирующими клапанами с рукояткой (возможна установка сервопривода), с отводами с наружной резьбой.

### INFO

Рекомендуется использовать сервисные группы 1" R554BY055, R554CY055 и комплектующие P583

NEW



## R583M

КОД	РАЗМЕР	ЦЕНА, €	□	⊞
R583MY112	1" x 3/4"E /2	51,15	1	8
R583MY113	1" x 3/4"E /3	75,31	1	8
R583MY114	1" x 3/4"E /4	97,16	1	6

Сборный коллектор, латунный, с отсечными балансировочными клапанами и расходомерами, с отводами с наружной резьбой.

### INFO

Рекомендуется использовать сервисные группы 1" R554BY055, R554CY055 и комплектующие P583

NEW



## Модульные коллекторы для отопления

### R580M

КОД	РАЗМЕР	ЦЕНА, €	□	⊞
R580MY006	DN32 x 18	9,99	1	50
R580MY106	DN32 x 3/4"E	10,13	1	50

Элемент модульного коллектора быстрого монтажа, соединение байонет, с отводами с наружной резьбой.



### R580T

КОД	РАЗМЕР	ЦЕНА, €	□	⊞
R580TY006	1" x 18 x DN32	20,28	1	40
R580TY106	1" x 3/4"E x DN32	20,86	1	40

Пара концевых элементов коллектора быстрого монтажа DN32, соединение байонет, подключение к системе внутренняя резьба, отводы с наружной резьбой.



### INFO

DN32: межосевое расстояние 50 мм.

## R53SM

КОД	РАЗМЕР	ЦЕНА, €	□	⊞
<b>R53SMY006</b>	DN32 x 18	18,21	1	20
<b>R53SMY106</b>	DN32 x 3/4"E	17,57	1	20

Элемент модульного коллектора быстрого монтажа DN32 с отсечными / балансировочными клапанами, соединение байонет, с отводами с наружной резьбой



## R53ST

КОД	РАЗМЕР	ЦЕНА, €	□	⊞
<b>R53STY006</b>	1" x 18 x DN32	31,39	1	20
<b>R53STY007</b>	1 1/4" x 18 x DN32	37,13	1	20
<b>R53STY106</b>	1" x 3/4"E x DN32	33,92	1	20
<b>R53STY107</b>	1 1/4" x 3/4"E x DN32	39,69	1	20

Пара концевых элементов коллектора быстрого монтажа DN32 с отсечными / балансировочными клапанами, соединение байонет, подключение к системе внутренняя резьба, отводы с наружной резьбой.



## R53MM

КОД	РАЗМЕР	ЦЕНА, €	□	⊞
<b>R53MMY006</b>	DN32 x 18	21,48	1	20
<b>R53MMY106</b>	DN32 x 3/4"E	22,87	1	20

Элемент модульного коллектора DN32 быстрого монтажа с расходомером и отсечным / балансировочным клапаном, соединение байонет, отводы с наружной резьбы.

### INFO

Шкала 0,5-5 л/мин.



## R53MT

КОД	РАЗМЕР	ЦЕНА, €	□	⊞
<b>R53MTY006</b>	1" x 18 x DN32	39,99	1	20
<b>R53MTY007</b>	1 1/4" x 18 x DN32	47,36	1	20
<b>R53MTY106</b>	1" x 3/4"E x DN32	43,24	1	20
<b>R53MTY107</b>	1 1/4" x 3/4"E x DN32	50,61	1	20

Пара концевых элементов коллектора быстрого монтажа DN32 с расходомерами и отсечными / балансировочными клапанами, соединение байонет, подключение к системе внутренняя резьба, отводы с наружной резьбой.

### INFO

Шкала 0,5-5 л/мин



## R53VM

КОД	РАЗМЕР	ЦЕНА, €	□	⊞
<b>R53VMY006</b>	DN32 x 18	18,46	1	20
<b>R53VMY106</b>	DN32 x 3/4"E	19,63	1	20

Элемент модульного коллектора DN32 быстрого монтажа с встроенным термостатическим клапаном, соединение байонет

### INFO

Возможна установка электротермической головки (сервопривода) R478, R478M, R473, R473M.



## R53VT

КОД	РАЗМЕР	ЦЕНА, €	□	⊞
<b>R53VTY006</b>	1" x 18 x DN32	35,01	1	20
<b>R53VTY007</b>	1 1/4" x 18 x DN32	41,43	1	20
<b>R53VTY106</b>	1" x 3/4"E x DN32	37,79	1	20
<b>R53VTY107</b>	1 1/4" x 3/4"E x DN32	44,21	1	20

Пара концевых элементов коллектора быстрого монтажа DN32 с встроенными термостатическими клапанами, соединение байонет, подключение к системе внутренняя резьба, отводы с наружной резьбой.

### INFO

Возможна установка электротермической головки (сервопривода) R478, R478M, R473, R473M



### Сборка и регулировка

Быстромонтируемые модульные коллекторы представляют собой универсальное решение для сборки распределительного коллектора с несколькими выходами, которые варьируются в зависимости от требований заказчика.

Конструкция позволяет чрезвычайно просто и быстро собрать коллектор.



1. Совместить сопрягаемые модули с соосным поворотом 90°, с небольшим усилием соединить до упора и повернуть на 90° относительно оси.



2. Для подключения распределительного коллектора к другим узлам используйте пару концевых модулей R53MT / ST / VT с резьбой 1" или 1 1/4".



3. Защитные колпачки балансировочных запорных клапанов находятся на передней панели модулей.



4. Настройку расходов выполнять с помощью ключа R558.

# Коллекторные узлы для отопления

## R553D

### БАЗА 18 ММ (ДЛЯ ШКАФОВ R500-2)

КОД	РАЗМЕР	ЦЕНА, €	□	▣
R553ZY002	1" x 18 /2	71,81	1	-
R553ZY003	1" x 18 /3	102,33	1	-
R553ZY004	1" x 18 /4	136,43	1	-
R553ZY005	1" x 18 /5	161,54	1	-
R553ZY006	1" x 18 /6	193,90	1	-
R553ZY007	1" x 18 /7	226,20	1	-
R553ZY008	1" x 18 /8	244,12	1	-
R553ZY009	1" x 18 /9	274,63	1	-
R553ZY010	1" x 18 /10	305,19	1	-
R553ZY011	1" x 18 /11	335,68	1	-
R553ZY012	1" x 18 /12	366,12	1	-
R553ZY022	1 1/4" x 18 /2	81,30	1	-
R553ZY023	1 1/4" x 18 /3	122,01	1	-
R553ZY024	1 1/4" x 18 /4	162,67	1	-
R553ZY025	1 1/4" x 18 /5	203,31	1	-
R553ZY026	1 1/4" x 18 /6	243,94	1	-
R553ZY027	1 1/4" x 18 /7	284,62	1	-
R553ZY028	1 1/4" x 18 /8	325,26	1	-
R553ZY029	1 1/4" x 18 /9	365,97	1	-
R553ZY030	1 1/4" x 18 /10	406,58	1	-
R553ZY031	1 1/4" x 18 /11	447,23	1	-
R553ZY032	1 1/4" x 18 /12	487,90	1	-

для подсоединения трубы использовать адаптеры база 18 R178, R179, R179AM  
Коллектор с кронштейнами R588Z для монтажа в коллекторный шкаф R500-2.



Коллекторный узел для систем отопления с лучевой разводкой и систем напольного/потолочного отопления и охлаждения.

Состоит из:

- 1 коллектор подающий со встроенными отсечными/балансировочными клапанами с механической памятью.
- 1 коллектор обратный со встроенными термостатическими вентилями.
- кронштейны металлические R588Z.
- 1 комплект этикеток для обозначения контуров.

Возможно автоматическое управление контурами, используя R478, R478M, R473, R473M, предварительно демонтировав рукоятки. Для балансировки использовать ключ R558 (в комплекте) или R558N.

#### INFO

Для регулирования использовать ключ R558, R558N.



### СОЕДИНЕНИЕ ЕВРОКОНУС

КОД	РАЗМЕР	ЦЕНА, €	□	▣
R553ZY042	1" x 3/4"E /2	68,22	1	-
R553ZY043	1" x 3/4"E /3	102,33	1	-
R553ZY044	1" x 3/4"E /4	136,43	1	-
R553ZY045	1" x 3/4"E /5	161,54	1	-
R553ZY046	1" x 3/4"E /6	193,90	1	-
R553ZY047	1" x 3/4"E /7	226,20	1	-
R553ZY048	1" x 3/4"E /8	244,12	1	-
R553ZY049	1" x 3/4"E /9	274,63	1	-
R553ZY050	1" x 3/4"E /10	305,19	1	-
R553ZY051	1" x 3/4"E /11	335,68	1	-
R553ZY052	1" x 3/4"E /12	366,12	1	-

для подсоединения трубы использовать адаптеры база 3/4"E Коллектор с кронштейнами R588Z для монтажа в коллекторный шкаф R500-2.

Коллекторный узел для систем отопления с лучевой разводкой и для систем напольного/потолочного отопления и охлаждения.

Состоит из:

- 1 коллектор подающий со встроенными отсечными/балансировочными клапанами с механической памятью.
- 1 коллектор обратный со встроенными термостатическими вентилями.
- Кронштейны металлические R588Z.
- 1 комплект этикеток для обозначения контуров.

Возможно автоматическое управление контурами, используя R478, R478M, R473, R473M, предварительно демонтировав рукоятки.

## R553F

### БАЗА 18 ММ (ДЛЯ ШКАФОВ R500-2)

КОД	РАЗМЕР	ЦЕНА, €	□	▣
R553FZY002	1" x 18 /2	94,15	1	-
R553FZY003	1" x 18 /3	133,39	1	-
R553FZY004	1" x 18 /4	177,85	1	-
R553FZY005	1" x 18 /5	209,17	1	-
R553FZY006	1" x 18 /6	250,98	1	-
R553FZY007	1" x 18 /7	292,88	1	-
R553FZY008	1" x 18 /8	334,73	1	-
R553FZY009	1" x 18 /9	376,54	1	-
R553FZY010	1" x 18 /10	418,36	1	-
R553FZY011	1" x 18 /11	460,21	1	-
R553FZY012	1" x 18 /12	502,02	1	-
R553FZY024	1 1/4" x 18 /4	188,28	1	-
R553FZY025	1 1/4" x 18 /5	226,70	1	-
R553FZY026	1 1/4" x 18 /6	284,50	1	-
R553FZY027	1 1/4" x 18 /7	334,69	1	-
R553FZY028	1 1/4" x 18 /8	376,52	1	-
R553FZY029	1 1/4" x 18 /9	410,01	1	-
R553FZY030	1 1/4" x 18 /10	468,53	1	-
R553FZY031	1 1/4" x 18 /11	527,16	1	-
R553FZY032	1 1/4" x 18 /12	585,68	1	-

для подсоединения трубы использовать адаптеры база 18 R178, R179, R179AM  
Коллектор с кронштейнами R588Z для монтажа в коллекторный шкаф R500-2.



#### INFO

Для регулирования использовать ключ R558, R558N.



Коллекторный узел для систем отопления с лучевой разводкой и для систем напольного/потолочного отопления и охлаждения.

Состоит из:

- 1 коллектор подающий со встроенными отсечными/балансировочными клапанами с механической памятью и расходомерами (шкала: 0,5-5 л/мин).
- 1 коллектор обратный со встроенными термостатическими вентилями.
- Кронштейны металлические R588Z.
- 1 комплект этикеток для обозначения контуров.

Возможно автоматическое управление контурами, используя R478, R478M, R473, R473M, предварительно демонтировав рукоятки.

## R553DK

ДЛЯ ШКАФОВ R500-2, ГЛУБИНА 85-130 MM

КОД	РАЗМЕР	ЦЕНА, €	□	⊞
R553DK102	1" x 18 /2	196,57	1	-
R553DK103	1" x 18 /3	224,33	1	-
R553DK104	1" x 18 /4	246,59	1	-
R553DK105	1" x 18 /5	280,58	1	-
R553DK106	1" x 18 /6	314,64	1	-
R553DK107	1" x 18 /7	348,61	1	-
R553DK108	1" x 18 /8	382,64	1	-
R553DK109	1" x 18 /9	416,59	1	-
R553DK110	1" x 18 /10	450,68	1	-
R553DK111	1" x 18 /11	484,68	1	-
R553DK112	1" x 18 /12	518,66	1	-

Для подсоединения трубы использовать адаптеры база 18 R178, R179, R179AM

Комплект латунных коллекторов с многофункциональными кранами, предварительно собранный. Для подключения трубы медной, пластиковой, металлопластиковой, использовать соответствующие адаптеры. Межосевое расстояние отводов 50 мм. Рабочая температура 5-110°C.

Состав:

- 1 предварительно собранный коллектор R553D.
- 2 многофункциональных крана R269T (содержат две заглушки R592D).

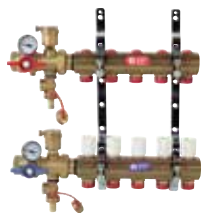

## R553FK

ДЛЯ ШКАФОВ R500-2, ГЛУБИНА 85-130 MM

КОД	РАЗМЕР	ЦЕНА, €	□	⊞
R553FK102	1" x 18 /2	209,64	1	-
R553FK103	1" x 18 /3	261,89	1	-
R553FK104	1" x 18 /4	314,19	1	-
R553FK105	1" x 18 /5	366,48	1	-
R553FK106	1" x 18 /6	418,83	1	-
R553FK107	1" x 18 /7	446,23	1	-
R553FK108	1" x 18 /8	495,83	1	-
R553FK109	1" x 18 /9	545,40	1	-
R553FK110	1" x 18 /10	594,96	1	-
R553FK111	1" x 18 /11	644,48	1	-
R553FK112	1" x 18 /12	694,01	1	-

Для подсоединения трубы использовать адаптеры база 18 R178, R179, R179AM

Комплект латунных коллекторов с многофункциональными кранами, предварительно собранный, с расходомерами (0,5-5 л/мин.). Для подключения трубы медной, пластиковой, металлопластиковой, использовать соответствующие адаптеры. Межосевое расстояние отводов 50 мм. Рабочая температура 5-110°C.

Состав:

- 1 предварительно собранный коллектор R553F.
- 2 многофункциональных крана R269T (содержат две заглушки R592D).

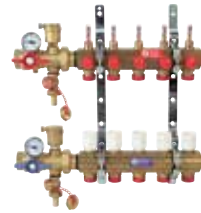

## R553FDB

КОД	РАЗМЕР	ЦЕНА, €	□	⊞
R553FDB142	1" x 3/4"E /2	149,92	1	-
R553FDB143	1" x 3/4"E /3	223,12	1	-
R553FDB144	1" x 3/4"E /4	280,57	1	-
R553FDB145	1" x 3/4"E /5	351,20	1	-
R553FDB146	1" x 3/4"E /6	400,91	1	-
R553FDB147	1" x 3/4"E /7	465,29	1	-
R553FDB148	1" x 3/4"E /8	544,05	1	-
R553FDB149	1" x 3/4"E /9	608,43	1	-
R553FDB150	1" x 3/4"E /10	672,95	1	-
R553FDB151	1" x 3/4"E /11	737,31	1	-
R553FDB152	1" x 3/4"E /12	801,69	1	-



Сборный коллекторный узел с динамическим регулированием расхода, независимо для каждого индивидуального контура. Состав узла:

- 1 коллектор подающий со встроенными отсечными клапанами с расходомерами.
- 1 коллектор обратный со встроенными балансировочными динамическими вентилями поддержания расхода, с предварительной настройкой, с рукоятками ручного регулирования и возможностью установки приводов R473/R473M для автоматического регулирования.

## R553FKDB

NEW

БАЗА 18 MM (ДЛЯ ШКАФОВ R500)

КОД	РАЗМЕР	ЦЕНА, €	□	⊞
R553FKDB102	1" x 18 /2	293,46	1	-
R553FKDB103	1" x 18 /3	366,62	1	-
R553FKDB104	1" x 18 /4	424,13	1	-
R553FKDB105	1" x 18 /5	494,71	1	-
R553FKDB106	1" x 18 /6	544,45	1	-
R553FKDB107	1" x 18 /7	580,13	1	-
R553FKDB108	1" x 18 /8	644,58	1	-
R553FKDB109	1" x 18 /9	708,99	1	-
R553FKDB110	1" x 18 /10	773,43	1	-
R553FKDB111	1" x 18 /11	837,79	1	-
R553FKDB112	1" x 18 /12	902,18	1	-

Диапазон перепада давления: Др 30/40=60 кПа

БАЗА 18 MM (ДЛЯ ШКАФОВ R500-2)

КОД	РАЗМЕР	ЦЕНА, €	□	⊞
R553FKDB122	1" x 18 /2	293,46	1	-
R553FKDB123	1" x 18 /3	366,62	1	-
R553FKDB124	1" x 18 /4	424,13	1	-
R553FKDB125	1" x 18 /5	494,71	1	-
R553FKDB126	1" x 18 /6	544,45	1	-
R553FKDB127	1" x 18 /7	580,13	1	-
R553FKDB128	1" x 18 /8	644,58	1	-
R553FKDB129	1" x 18 /9	708,99	1	-
R553FKDB130	1" x 18 /10	773,43	1	-
R553FKDB131	1" x 18 /11	837,79	1	-
R553FKDB132	1" x 18 /12	902,18	1	-

Диапазон перепада давления: Др 30/40=150 кПа

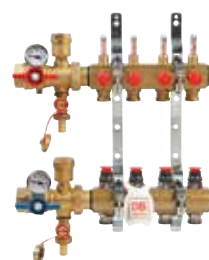

ВИДЕО

Для просмотра видео примера, наведите смартфон на QR код

Комплект коллекторного узла с динамическим независимым регулированием расхода для каждого индивидуального контура. Коллекторный узел с динамической балансировкой расхода и независимой настройкой для каждого отдельного контура для систем отопления и охлаждения, состоящий из:

- Коллектор подачи с расходомерами и отсечными клапанами для перекрытия потока жидкости;
- Обратный коллектор с динамическими балансировочными клапанами с возможностью установки приводов R473/R473M;
- Краны шаровые многофункциональные R269T;
- Кронштейны металлические R588Z;
- Ключ шестигранный с отвёрткой R558Y001;
- Ключ настроечный R73PY010.

## R557

КОД	РАЗМЕР	ЦЕНА, €	□	▣
R557Y002	1" x 18 /2	319,52	1	-
R557Y003	1" x 18 /3	355,05	1	-
R557Y004	1" x 18 /4	390,50	1	-
R557Y005	1" x 18 /5	425,90	1	-
R557Y006	1" x 18 /6	461,41	1	-
R557Y007	1" x 18 /7	501,75	1	-
R557Y008	1" x 18 /8	537,98	1	-
R557Y009	1" x 18 /9	574,20	1	-
R557Y010	1" x 18 /10	613,94	1	-
R557Y011	1" x 18 /11	650,41	1	-
R557Y012	1" x 18 /12	682,27	1	-

Для подсоединения трубы использовать адаптеры база 18 R178, R179, R179AM

Коллектор в сборе для систем напольного /потолочного отопления/охлаждения, подключение к высокотемпературному контуру. Смешение с помощью терморегулятора R462L. Возможность балансировки контуров. Возможно автоматическое управление контурами, используя R478, R478M, R473, R473M, предварительно демонтировав рукоятки. Для балансировки использовать ключ R558 (в комплекте) или R558N. Заказываются отдельно:

- термостатический клапан R401TG или R402TG
- отсечной клапан R14TG или R15TG

Не входят в комплект: циркуляционный насос и предохранительный термостат K373.

### INFO

Рекомендуемый монтажный размер насоса 130 мм.

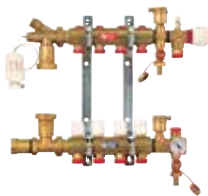

## R557F

КОД	РАЗМЕР	ЦЕНА, €	□	▣
R557FY002	1" x 18 /2	350,17	1	-
R557FY003	1" x 18 /3	385,61	1	-
R557FY004	1" x 18 /4	426,69	1	-
R557FY005	1" x 18 /5	469,49	1	-
R557FY006	1" x 18 /6	517,17	1	-
R557FY007	1" x 18 /7	570,21	1	-
R557FY008	1" x 18 /8	615,92	1	-
R557FY009	1" x 18 /9	657,73	1	-
R557FY010	1" x 18 /10	707,43	1	-
R557FY011	1" x 18 /11	753,76	1	-
R557FY012	1" x 18 /12	798,81	1	-
R557FY102	1" x3/4E /2	350,17	1	-
R557FY103	1" x3/4E /3	385,61	1	-
R557FY104	1" x3/4E /4	426,69	1	-
R557FY105	1" x3/4E /5	469,49	1	-
R557FY106	1" x3/4E /6	517,17	1	-
R557FY107	1" x3/4E /7	570,21	1	-
R557FY108	1" x3/4E /8	615,92	1	-
R557FY109	1" x3/4E /9	657,73	1	-
R557FY110	1" x3/4E /10	707,43	1	-
R557FY111	1" x3/4E /11	753,76	1	-
R557FY112	1" x3/4E /12	798,81	1	-

Для подсоединения трубы использовать адаптеры база 18 R178, R179, R179AM. Для 3/4"Е адаптеры R178E, R179E

Коллектор в сборе для систем напольного/потолочного отопления/охлаждения с расходомерами (шкала: 0,5-5 л/мин.) Подключение к высокотемпературному контуру. Смешение с помощью терморегулятора R462L. Встроенные расходомеры и возможность балансировки контуров. Возможно автоматическое управление контурами, используя R478, R478M, R473, R473M, предварительно демонтировав рукоятки. Для балансировки использовать ключ R558 (в комплекте) или R558N. Заказываются отдельно:

- термостатический клапан R401TG или R402TG.
- отсечной клапан R14TG или R15TG.

Не входят в комплект:

- циркуляционный насос и предохранительный термостат K373.

### INFO

Рекомендуемый монтажный размер насоса 130 мм.

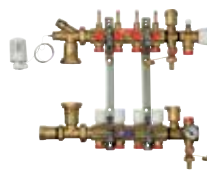

## R557R-2

КОД	РАЗМЕР	ЦЕНА, €	□	▣
R557RY024	1" x 18 /4	1747,69	1	-
R557RY025	1" x 18 /5	1740,16	1	-
R557RY026	1" x 18 /6	1778,79	1	-
R557RY027	1" x 18 /7	1832,37	1	-
R557RY028	1" x 18 /8	1921,87	1	-
R557RY029	1" x 18 /9	2004,47	1	-
R557RY030	1" x 18 /10	2086,48	1	-
R557RY031	1" x 18 /11	2141,61	1	-
R557RY032	1" x 18 /12	2186,94	1	-

Для подсоединения трубы использовать адаптеры база 18 R178, R179, R179AM

Распределительный коллектор с узлом смешения для низкотемпературных систем с фиксированным значением температуры, термостатический контроль, насос с электронным регулированием, предохранительный термостат K373, узел наполнения и слива, выпуск воздуха, измерительные термометры. Подключения 1". Высота шкафа: 605 мм. Глубина шкафа: 110 мм.



### АКСЕССУАРЫ:

- R553AY002: Комплект для высокотемпературной зоны подачи и возврата теплоносителя 1" на 2 контура (в комплекте с кронштейнами).
- R553AY003: Комплект для высокотемпературной зоны подачи и возврата теплоносителя 1" на 3 контура (в комплекте с кронштейнами).
- GE550Y100: Комплект для теплоулёта 1" с фильтром, зональным клапаном и вставкой для счётчика. Заказывать отдельно: тепло-счётчик, сервомотор K270 для зонального клапана.
- R588RY010: Кронштейн для коллектора 1".

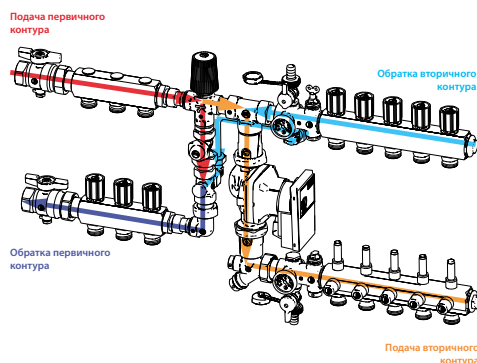



## R557K

КОД	РАЗМЕР	ЦЕНА, €	□	⊞
<b>R557KY001</b>	-	195,61	1	-
<b>R557KY002</b>	для эл. насоса	172,28	1	-
<b>R557KY003</b>	для эл. насоса с регул. клап.	269,53	1	-

Комплект арматуры для коллекторов теплого пола. Для создания коллекторного узла низкой температуры, комплект устанавливается на коллекторы в сборе R553D или R553F, должен быть дополнен термостатическим клапаном, термостатической головкой, отсечным клапаном, циркуляционным насосом.

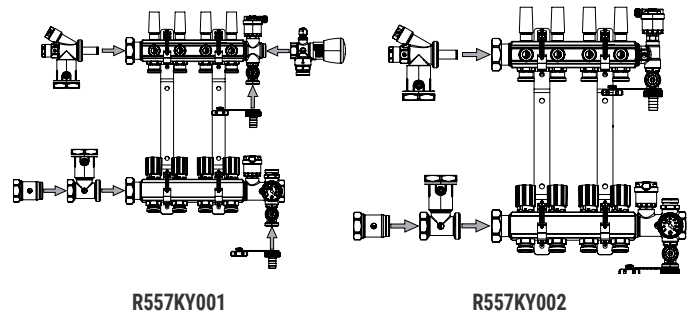

## R559N

КОД	РАЗМЕР	ЦЕНА, €	□	⊞
<b>R559NY004</b>	1" x 18 /4	1386,60	1	-
<b>R559NY005</b>	1" x 18 /5	1448,46	1	-
<b>R559NY006</b>	1" x 18 /6	1490,71	1	-
<b>R559NY007</b>	1" x 18 /7	1529,34	1	-
<b>R559NY008</b>	1" x 18 /8	1601,18	1	-
<b>R559NY009</b>	1" x 18 /9	1649,21	1	-
<b>R559NY010</b>	1" x 18 /10	1686,31	1	-
<b>R559NY011</b>	1" x 18 /11	1722,60	1	-
<b>R559NY012</b>	1" x 18 /12	1761,07	1	-

Для подсоединения трубы используйте адаптеры 18 мм серий R178, R179, R179AM. Для управления смесительным клапаном использовать привод K261X012



Коллекторный модуль для систем панельного отопления/охлаждения со смесительным узлом и насосом с электронным регулированием.

### ① INFO

Компоненты:

- Запорные шаровые краны
- Коллекторы контура теплого пола с отсечными клапанами и расходомерами на подающем коллекторе и термостатическими клапанами на обратном коллекторе
- Насососмесительный узел
- Сервисная группа с воздухоотводчиками и дренажными клапанами
- Термометры
- Насос циркуляционный с электронным регулированием
- Коллекторный шкаф.

### КОМПЛЕКТ КОЛЛЕКТОРОВ ВЫСОКОТЕМПЕРАТУРНОГО ОТОПЛЕНИЯ

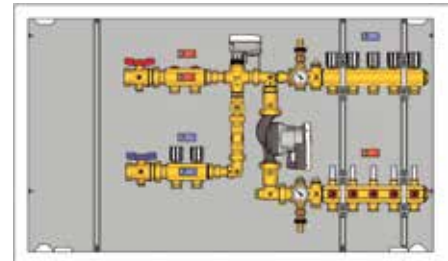

### КОМПЛЕКТ УЧЁТА ТЕПЛА

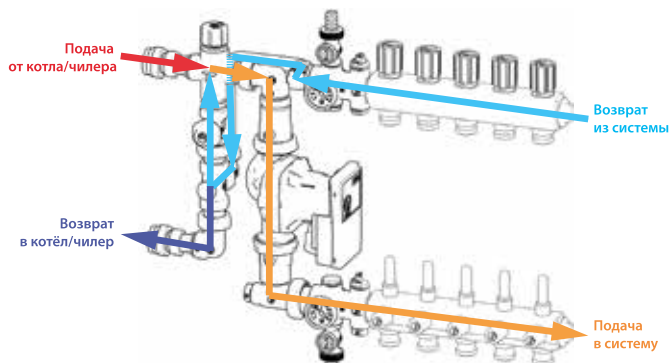
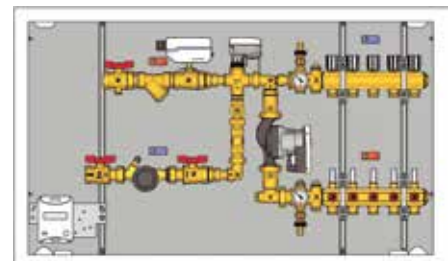

### ПРИМЕР УСТАНОВКИ

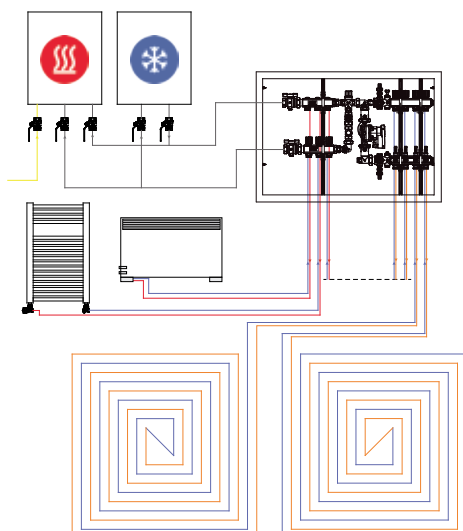

## R553K

КОД	РАЗМЕР	ЦЕНА, €	□	⊞
R553KY062	1" x 3/4"E /2	106,99	1	-
R553KY063	1" x 3/4"E /3	157,14	1	-
R553KY064	1" x 3/4"E /4	207,25	1	-
R553KY065	1" x 3/4"E /5	257,35	1	-
R553KY066	1" x 3/4"E /6	307,54	1	-
R553KY067	1" x 3/4"E /7	357,69	1	-
R553KY068	1" x 3/4"E /8	407,83	1	-
R553KY069	1" x 3/4"E /9	457,97	1	-
R553KY070	1" x 3/4"E /10	508,06	1	-
R553KY071	1" x 3/4"E /11	558,19	1	-
R553KY072	1" x 3/4"E /12	608,35	1	-

Для подсоединения трубы использовать адаптеры база 3/4"E

Комплект коллекторов для комплектации смесительного узла R557R-1, предварительно собранный на кронштейнах, с расходомерами (0,5-5 л/мин.). Латунный. Для подключения трубы медной, пластиковой, металлопластиковой, использовать соответствующие адаптеры. Межосевое расстояние отводов 50 мм. Рабочая температура 5-110°C.

Состав:

- 1 коллектор подачи R553M.
- 1 коллектор обратный R553V.
- 2 кронштейна регулируемых R588L.
- 2 заглушки с уплотнительным кольцом R592D.

## R557RK

КОД	РАЗМЕР	ЦЕНА, €	□	⊞
R557KY005	1" без насоса	273,53	1	-
R557KY004	1" комплект байпасс	109,05	1	-

Насосно-смесительный узел для систем напольного отопления, компактного исполнения, со смесительным трехходовым термостатическим клапаном. Без циркуляционного насоса. С возможностью установки комплекта байпасса.



R557KY005

R557KY004

## R559N-2

КОД	РАЗМЕР	ЦЕНА, €	□	⊞
R559NY053	1"	640,77	1	-

Смесительная группа с сервомотором с встроенной регуляцией.

Состав:

- 3-ходовой смесительный клапан.
- K275 сервомотор с интегрированной регуляцией, с температурным датчиком.
- Шаровые краны с соединением для циркуляционного насоса.
- Клапаны отвода воздуха ручные.
- Металлическая вставка циркуляционного насоса длиной 180 мм.
- Краны наполнения/слива.

Группу можно дополнить:

- Коллекторами подачи и обратным.
- Циркуляционным насосом.



## R557RM-1

КОД	РАЗМЕР	ЦЕНА, €	□	⊞
R557RY042	1"	699,78	1	-
R557RY043	1"	424,80	1	-

Смесительная группа с фиксированным значением, для систем напольного отопления. Глубина 110 мм.

① INFO

R557RY042: с циркуляционным насосом 25/6

R557RY043: без циркуляционного насоса, с металлической вставкой длиной 180 мм



## R557RM-2

КОД	РАЗМЕР	ЦЕНА, €	□	⊞
R557RY045	1" с насосом с электронным рег.	632,86	1	-

Насосно-смесительный узел для систем напольного отопления, компактного исполнения, со смесительным трехходовым термостатическим клапаном. Содержит циркуляционный насос с электронным регулированием.

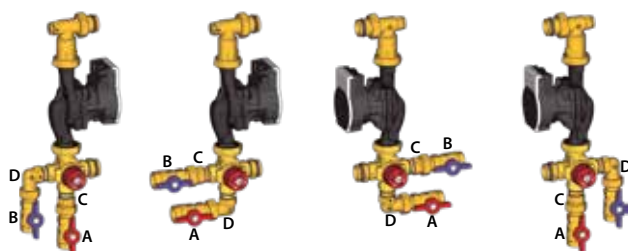

NEW

## R559N-1

КОД	РАЗМЕР	ЦЕНА, €	□	⊞
R559NY043	1"	388,19	1	-

Смесительная группа, без циркуляционного насоса.

Состав:

- 3-ходовой смесительный клапан с соединением M30x1,5 мм.
- Отсечные клапаны первичного и вторичного контура, с регулированием расхода.
- Штуцер для установки температурного датчика.
- Шаровые краны с соединением для циркуляционного насоса.
- Клапаны отвода воздуха ручные.
- Металлическая вставка циркуляционного насоса длиной 180 мм.
- Краны наполнения/слива.
- Штуцер погружного термометра.

Группу можно дополнить:

- Коллекторами подачи и обратным.
- Циркуляционным насосом.
- K281X012 сервоприводом для установки на смесительный клапан.
- Компонентами электронными для терморегулирования.
- R553AY002 или R553AY003 набором коллекторов высокотемпературного контура, размером 1".



Для управления смесительным клапаном использовать привод K281X012

## Электротермические головки и термостатические головки с выносными датчиками температуры

### R473

КОД	РАЗМЕР	ЦЕНА, €	□	⊞
<b>R473X221</b>	230 В	31,62	1	25
<b>R473X222</b>	24 В	31,62	1	25

Головка электротермическая, нормально закрытая для термостатических клапанов и коллекторов.

#### INFO

Двухпроводной кабель длиной 0,9 м.



### R473M

КОД	РАЗМЕР	ЦЕНА, €	□	⊞
<b>R473MX221</b>	230 В	37,72	1	25
<b>R473MX222</b>	24 В	37,72	1	25

Головка электротермическая, нормально закрытая с микропрерывателем для термостатических клапанов и коллекторов.

#### INFO

Четырехпроводной кабель длиной 0,9 м.



### R478

КОД	РАЗМЕР	ЦЕНА, €	□	⊞
<b>R478X221</b>	230 В	31,62	1	25
<b>R478X222</b>	24 В	32,27	1	25
<b>R478VX221</b>	230В - с варистором	38,89	1	25

Головка электротермическая, нормально открытая, для термостатических клапанов и коллекторов.

#### INFO

Двухпроводной кабель длиной 0,9 м.



### R478M

КОД	РАЗМЕР	ЦЕНА, €	□	⊞
<b>R478MX221</b>	230 В	37,73	1	25
<b>R478MX222</b>	24 В	37,73	1	25
<b>R478VX231</b>	230В - с варистором	47,82	1	25

Головка электротермическая, нормально открытая с микропрерывателем для термостатических клапанов и коллекторов.

#### INFO

Четырехпроводной кабель длиной 0,9 м.



### R462L

КОД	РАЗМЕР	ЦЕНА, €	□	⊞
<b>R462LX001</b>	2 м	71,16	1	25

Термостатическая головка для контроля температуры теплоносителя для систем напольного отопления, с капиллярной трубкой и накладным датчиком.

#### INFO

Диапазон регулирования: от 20°C до 70°C



### R462L1

КОД	РАЗМЕР	ЦЕНА, €	□	⊞
<b>R462LX011</b>	2 м	77,31	1	25

Термостатическая головка для контроля температуры теплоносителя для систем напольного отопления, с капиллярной трубкой и погружным датчиком с фитингом 1/2" НР с прокладкой.

#### INFO

Диапазон регулирования: от 20°C до 70°C



### R462L2

КОД	РАЗМЕР	ЦЕНА, €	□	⊞
<b>R462LX021</b>	2 м	77,31	1	25

Термостатическая головка для контроля температуры теплоносителя для систем напольного отопления, с капиллярной трубкой и гильзой с фитингом 1/2" НР.

#### INFO

Диапазон регулирования: от 20°C до 70°C



### R465

КОД	РАЗМЕР	ЦЕНА, €	□	⊞
<b>R465Y001</b>	-	13,58	10	100

Консоль для установки датчика термостатической головки R462L.



### R453A

КОД	РАЗМЕР	ЦЕНА, €	□	⊞
<b>R453Y002</b>	-	0,99	1	50

Гайка для электротермических головок R478, R478M, R473, R473M.



## ➤ Шкафы и кронштейны для коллекторов

### R500-1

КОД	РАЗМЕР	ЦЕНА, €	☐	☒
R500Y111	400 x 460 x 110 мм	113,62	1	-
R500Y112	600 x 460 x 110 мм	131,40	1	-
R500Y113	800 x 460 x 110 мм	157,71	1	-
R500Y114	1000 x 460 x 110 мм	172,32	1	-

Шкаф коллекторный встраиваемый стальной, для кронштейнов R588Z.



### R500-2

КОД	РАЗМЕР	ЦЕНА, €	☐	☒
R500Y221	400 x 650-740 x 85-130мм	170,90	1	-
R500Y222	600 x 650-740 x 85-130мм	192,78	1	-
R500Y223	800 x 650-740 x 85-130мм	228,27	1	-
R500Y224	1000 x 650-740 x 85-130мм	261,66	1	-
R500Y225	1200 x 650-740 x 85-130мм	300,12	1	-

Шкаф коллекторный встраиваемый стальной, переменной глубины 85-130 мм. Использовать только с кронштейнами R588Z.



### R500-2E

КОД	РАЗМЕР	ЦЕНА, €	☐	☒
R500Y215	500 x 450 x 80 мм	127,43	1	-
R500Y217	700 x 450 x 80 мм	147,31	1	-
R500Y218	850 x 450 x 80 мм	176,82	1	-

Шкаф коллекторный встраиваемый стальной, переменной глубины 80-110 мм. Для кронштейнов R588Z и R583.



### R501

КОД	РАЗМЕР	ЦЕНА, €	☐	☒
R501Y111	400 x 700 x 110мм	154,31	1	-
R501Y112	600 x 700 x 110мм	179,11	1	-
R501Y113	800 x 700 x 110мм	216,06	1	-
R501Y114	1000 x 700 x 110мм	238,08	1	-
R501Y010	980 x 700 x 230мм	689,41	1	-

Шкаф коллекторный на опоре.



### R502

КОД	РАЗМЕР	ЦЕНА, €	☐	☒
R502Y001	400 x 650-720 x 110мм	205,58	1	-
R502Y002	600 x 650-720 x 110мм	237,78	1	-
R502Y003	800 x 650-720 x 110мм	286,30	1	-
R502Y004	1000 x 650-720 x 110мм	319,69	1	-

Шкаф коллекторный на регулируемой опоре.



### R509-1

для R500				
КОД	РАЗМЕР	ЦЕНА, €	☐	☒
R509Y101	400 x 460мм	112,02	1	-
R509Y102	600 x 460мм	137,48	1	-
R509Y103	800 x 460мм	161,94	1	-
R509Y104	1000 x 460мм	183,88	1	-

Рамка и крышка шкафа коллекторного из окрашенного металла.



### R510

КОД	РАЗМЕР	ЦЕНА, €	☐	☒
R510Y001	400 x 200мм	68,77	2	-
R510Y002	600 x 200мм	79,35	2	-
R510Y003	800 x 200мм	92,74	2	-
R510Y004	1000 x 200мм	106,29	2	-

Опора для коллекторного шкафа R500.



### R557I

КОД	РАЗМЕР	ЦЕНА, €	☐	☒
R557Y051	850 x 605 x 150мм	372,95	1	-
R557Y052	1000 x 605 x 150мм	419,27	1	-
R557RY075	850 x 605 x 110мм	255,55	1	-
R557RY076	1000 x 605 x 110мм	287,51	1	-
R557RY077	1200 x 605 x 110мм	330,81	1	-

Встраиваемый шкаф коллекторный из окрашенного листового металла.



### R588

КОД	РАЗМЕР	ЦЕНА, €	☐	☒
R588Y001	3/4" - 1" - 1 1/4"	10,73	2	20

Кронштейн металлический для коллекторов R553D, R553F и R553FI для установки в шкафу R500, R502.



### R588Z

КОД	РАЗМЕР	ЦЕНА, €	☐	☒
R588ZY001	3/4-1-11/4	12,68	1	50

Кронштейн для коллектора R553D, R553F, для установки в шкафу R500-2.



### R588D

КОД	РАЗМЕР	ЦЕНА, €	☐	☒
R588DY001	для DN32 модул. коллектора	13,90	1	20

Кронштейн металлический для модульных коллекторов DN32 для установки в шкафу R500, R502.



### R588L

КОД	РАЗМЕР	ЦЕНА, €	☐	☒
R588LY001	1"	12,88	1	25
R588SY001	1"	2,59	1	200

Регулируемый кронштейн для коллекторов R551 (3/4" - 1" - 1 1/4), R553.



#### ⓘ INFO

Межосевой размер: 263,5 - 334,5 мм

## R588P

КОД	РАЗМЕР	ЦЕНА, €	☐	☒
<b>R588PY004</b>	1 1/2" - 2"	40,27	1	10

Регулируемый кронштейн для коллекторов R551 (1"1/2-2").



## R588F

КОД	РАЗМЕР	ЦЕНА, €	☐	☒
<b>R588FY001</b>	для DN32 модул. коллектора	12,98	1	-

Кронштейн регулируемый металлический для сборных коллекторов DN32 в шкафу R557I-1.

### INFO

Межосевой размер: 263,5 - 334,5 мм



## R588R

КОД	РАЗМЕР	ЦЕНА, €	☐	☒
<b>R588RY010</b>	1"	34,93	10	100
<b>R588RY011</b>	1"	34,93	10	50

Кронштейн для коллектора R557R, для установки в шкафу R557I-2.



## ➤ Конечные элементы и аксессуары для коллекторов

## R269T

КОД	РАЗМЕР	ЦЕНА, €	☐	☒
<b>R269TY035</b>	1"	129,65	1	-
<b>R269TY036</b>	1 1/4"	159,99	1	-

Комплект двухмногофункциональных кранов для коллекторов: запорный шаровый кран, автоматический воздухоотводчик с запорным клапаном, кран наполнения-слива системы, контактный термометр, штуцер для погружного температурного датчика 6 мм, заглушка с герметичной прокладкой.

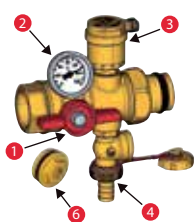

- 1 Шаровый кран.
- 2 Контактный термометр.
- 3 Автоматический клапан отвода воздуха, с уплотнительным кольцом.

- 4 Кран наполнения и слива системы, с уплотнительным кольцом.
- 5 Гнездо для датчика температуры, ø 6 мм.
- 6 Пара заглушек для коллекторов, с уплотнительным кольцом.

ВХОД СЛЕВА

ЛИЦО



ОБОРОТ



ВХОД СПРАВА

ЛИЦО



ОБОРОТ



## R554A

КОД	РАЗМЕР	ЦЕНА, €	☐	☒
<b>R554AY001</b>	1" x 3/4"	28,65	1	25

Промежуточное соединение, для воздухоудаления и слива/наполнения системы, с герметичной прокладкой, состоящее из: 1 R88I 1/2" - 1 R608 1/2".



## R554B

КОД	РАЗМЕР	ЦЕНА, €	☐	☒
<b>R554BY004</b>	3/4"	26,11	1	25
<b>R554BY005</b>	1"	26,58	1	25
<b>R554BY006</b>	1 1/4"	27,79	1	25

Конечный элемент коллектора, для воздухоудаления и слива/наполнения системы, с герметичной прокладкой, состоящий из: 1 R591D - 1 R88I 3/8" - 1 R608 1/2".



## R554B-1

КОД	РАЗМЕР	ЦЕНА, €	□	⊞
<b>R554BY055</b>	1" F для R583	25,70	1	25

Конечный элемент коллектора, для воздухоудаления и слива/наполнения системы, с герметичной прокладкой, состоящий из: 1 R591D – 1 R881 3/8" – 1 R608 1/2".



## R554C-1

КОД	РАЗМЕР	ЦЕНА, €	□	⊞
<b>R554CY055</b>	1" F для R583	19,45	1	25

Конечный элемент коллектора, для воздухоудаления и слива/наполнения системы, с герметичной прокладкой, состоящий из: 1 R591D – 1 R66A 3/8" – 1 R608 1/2".



## R554I

КОД	РАЗМЕР	ЦЕНА, €	□	⊞
<b>R554IY004</b>	3/4"	19,34	5	50
<b>R554IY005</b>	1"	19,46	5	50
<b>R554IY035</b>	1" - с гнгр. колп.	19,88	5	50

Конечный элемент коллектора, для воздухоудаления и слива/наполнения системы, с встроенными автоматическим воздухоотводным клапаном и сливным краном, с герметичной прокладкой.



## R591F

КОД	РАЗМЕР	ЦЕНА, €	□	⊞
<b>R591FY005</b>	1"x1/2"x1/2"	8,27	10	100

Конечный элемент коллектора с внутренней резьбой.



## R593D

КОД	РАЗМЕР	ЦЕНА, €	□	⊞
<b>R593DY001</b>	3/4" M x 3/8" F	2,75	50	500
<b>R593DY002</b>	3/4" M x 1/2" F	3,23	25	250
<b>R593DY003</b>	1" M x 3/8" F	3,62	25	250
<b>R593DY004</b>	1" M x 1/2" F	3,62	25	250
<b>R593DY005</b>	1" M x 3/4" F	4,74	25	250
<b>R593DY006</b>	1 1/4" M x 1/2" F	5,70	20	200
<b>R593DY007</b>	1 1/4" M x 3/4" F	6,26	10	100
<b>R593DY008</b>	1 1/4" M x 1" F	7,27	10	100

Переходник наружная-внутренняя резьба с герметичной прокладкой.



## R554C

КОД	РАЗМЕР	ЦЕНА, €	□	⊞
<b>R554CY004</b>	3/4"	18,49	1	25
<b>R554CY005</b>	1"	18,84	1	25
<b>R554CY006</b>	1 1/4"	20,07	1	25

Конечный элемент коллектора, для воздухоудаления и слива/наполнения системы, с герметичной прокладкой, состоящий из: 1 R591D – 1 R66A 3/8" – 1 R608 1/2".



## R554D

КОД	РАЗМЕР	ЦЕНА, €	□	⊞
<b>R554DY005</b>	1"	56,72	1	20
<b>R554DY006</b>	1 1/4"	62,98	1	20

Промежуточное соединение, для воздухоудаления и слива/наполнения системы, с герметичной прокладкой для R557, состоящее из: R881 1/2" - R608 1/2" - R540 3/8" - R92 1/2" - R592 1" или 1 1/4".



## R590D

КОД	РАЗМЕР	ЦЕНА, €	□	⊞
<b>R590DY005</b>	1" x 1/2" x 3/8"	7,62	10	100
<b>R590DY006</b>	1 1/4" x 1/2" x 3/8"	9,36	10	100

Конечный элемент коллектора с выводом для зонда, с герметичной прокладкой.



## R591D

КОД	РАЗМЕР	ЦЕНА, €	□	⊞
<b>R591DY004</b>	3/4" x 1/2" x 3/8"	5,98	10	100
<b>R591DY005</b>	1" x 1/2" x 3/8"	6,37	10	100
<b>R591DY006</b>	1 1/4" x 1/2" x 3/8"	7,63	10	100
<b>R591DX015</b>	1" M x 1/2" F x 1/2" F	7,04	10	100

Конечный элемент коллектора с герметичной прокладкой.



## R93

КОД	РАЗМЕР	ЦЕНА, €	□	⊞
<b>R93Y003</b>	3/4" M x 1/2" F	1,91	20	200
<b>R93Y005</b>	1/2" M x 1/4" F	4,88	25	500
<b>R93Y006</b>	1/2" M x 3/8" F	3,60	25	250
<b>R93Y010</b>	1" M x 1/2" F	3,60	20	200
<b>R93Y011</b>	1" M x 3/4" F	5,57	25	250
<b>R93Y012</b>	1 1/4" M x 1/2" F	5,44	10	100
<b>R93Y014</b>	1 1/4" M x 1" F	4,23	20	200
<b>R93Y018</b>	1 1/2" M x 1 1/4" F	7,58	5	50

Переходник наружная-внутренняя резьба.



## R592D

### НЕХРОМИРОВАННЫЙ

КОД	РАЗМЕР	ЦЕНА, €	□	⊞
R592DY004	3/4"	2,77	50	500
R592DY005	1"	3,54	25	250
R592DY006	1 1/4"	5,98	20	200

### ХРОМИРОВАННЫЙ

КОД	РАЗМЕР	ЦЕНА, €	□	⊞
R592DX005	1"	3,76	25	250
R592DX006	1 1/4"	6,35	20	200
R592DX007	1 1/2"	12,29	5	50
R592DX054	3/4" для R585CS	4,76	5	50
R592DX055	1" для R585CS	6,56	5	50

Пробка для коллектора с герметичной прокладкой.



## R594

КОД	РАЗМЕР	ЦЕНА, €	□	⊞
R594Y001	1/2"	1,57	50	500
R594Y002	24/19	2,10	25	250
R594Y003	26/19	1,57	25	250
R594Y004	1"	3,44	25	250
R594Y005	3/4"	2,89	50	500
R594X054	3/4" для R585CS	4,27	5	50
R594X055	1" для R585CS	5,69	5	50

Пробка для коллектора R586 с внутренней резьбой.



### INFO

1/2" для 12 мм.  
24/19 для 16мм.  
26/19 для 18мм.

## R553W

### для R554D + R259D

КОД	РАЗМЕР	ЦЕНА, €	□	⊞
R553WY002	для 1" R553F, R53MT+R53VT	78,41	1	-
R553WY004	для 1" R553D, R53ST+R53VT	78,41	1	-
R553WY006	для 1 1/4" R553F, R53MT+R53VT	84,30	1	-
R553WY008	для 1 1/4" R553D, R53MT+R53VT	84,30	1	-

### для R269T

КОД	РАЗМЕР	ЦЕНА, €	□	⊞
R553WY012	для 1" R553F, R53MT+R53VT	71,93	1	-
R553WY014	для 1" R553D, R53ST+R53VT	71,93	1	-
R553WY016	для 1 1/4" R553F, R53MT+R53VT	71,93	1	-
R553WY018	для 1 1/4" R553D, R53MT+R53VT	71,93	1	-

Набор изоляции для группы R554D, с колпачками.



## R557W

КОД	РАЗМЕР	ЦЕНА, €	□	⊞
R557WY025	1"	102,43	1	-

Комплект изоляции для коллектора R557R-2.



## R531

КОД	РАЗМЕР	ЦЕНА, €	□	⊞
R531Y003	18 x 18	4,55	10	100
R531Y004	3/4" E x 18	6,70	10	100

T-образный тройник с выводом для термометра (R540 3/8"), присоединяемый к коллекторам R553D, R553S, R551S нехромированный.



## R551W

КОД	РАЗМЕР	ЦЕНА, €	□	⊞
R551WY005	для 3/4" R551 - дистан. 50мм	75,53	1	10
R551WY006	для 1 1/4" R551 - дистан. 70мм	81,72	1	3
R551WY007	для 1 1/2" R551 - дистан. 100мм	37,41	1	-
R551WY008	для 2" R551 - дистан. 100мм	38,39	1	-
R551WY009	для 1" R551 - дистан. 50мм	38,39	1	20

Изоляция для коллектора R551 (1"1/2 - 2").



## R553W-2

КОД	РАЗМЕР	ЦЕНА, €	□	⊞
R553WY001	для 1" R553F	96,99	1	-
R553WY003	для 1" R553D	96,99	1	-
R553WY005	для 1 1/4" R553F	96,99	1	-
R553WY007	для 1 1/4" R553D	96,99	1	-

Набор изоляции для коллекторного узла R553D, R553F.



Набор термоизоляции R553W-R5553W-2

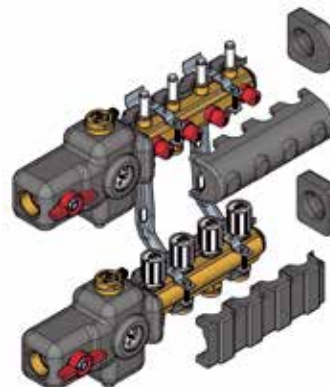

### INFO

R553WY002:  
для R554D 1" + caps with R553F manifolds  
R553WY004:  
для R554D 1" + caps with R553D manifolds  
R553WY006:  
для R554D 1 1/4" + caps with R553F manifolds  
R553WY008:  
для R554D 1 1/4" + caps with R553D manifolds

## R559W

КОД	РАЗМЕР	ЦЕНА, €	□	⊞
R559WY005	1"	102,43	1	-

Комплект изоляции для коллектора R559N.



## R540

КОД	РАЗМЕР	ЦЕНА, €	□	⊞
R540Y002	3/8" - 0-80 °C - Ø40мм	14,18	1	-
R540Y003	1/2" - 0-120 °C - Ø61,5мм	14,18	1	-
R540Y021	3/8" - 0-120 °C - Ø40мм	13,81	1	-

Термометр.



## R540F

КОД	РАЗМЕР	ЦЕНА, €	□	⊞
<b>R540FY002</b>	0-120 °С - красн.	12,69	6	288
<b>R540FY022</b>	0-120 °С - син.	12,69	6	288

Термометр 0°С – 120°С для рукояток шаровых кранов R749F.



## R532

КОД	РАЗМЕР	ЦЕНА, €	□	⊞
<b>R532Y001</b>	3/8" x 18	22,74	1	100

Расходомер, диапазон – от 1 до 4 л/м.



## R522

КОД	РАЗМЕР	ЦЕНА, €	□	⊞
<b>R522Y001</b>	-	9,79	1	-

Комплект этикеток-наклеек для коллекторов: 1 красная наклейка – ПОДАЧА, 1 синяя наклейка – ВОЗВРАТ, 2 наклейки для каждого контура.



## ➤ Коллекторы для водоснабжения

### R580

#### МЕЖСЕВОВОЕ РАССТОЯНИЕ 35 MM

КОД	РАЗМЕР	ЦЕНА, €	□	⊞
<b>R580Y022</b>	3/4" x 16 /2	13,38	1	10
<b>R580Y023</b>	3/4" x 16 /3	20,07	1	10
<b>R580Y024</b>	3/4" x 16 /4	26,81	1	10
<b>R580Y025</b>	3/4" x 16 /5	33,54	1	5
<b>R580Y026</b>	3/4" x 16 /6	40,21	1	5
<b>R580Y027</b>	3/4" x 16 /7	47,84	1	10
<b>R580Y028</b>	3/4" x 16 /8	54,70	1	10
<b>R580Y029</b>	3/4" x 16 /9	61,53	1	10
<b>R580Y030</b>	3/4" x 16 /10	69,03	1	10
<b>R580Y062</b>	1" x 16 /2	15,66	1	15
<b>R580Y063</b>	1" x 16 /3	23,51	1	10
<b>R580Y064</b>	1" x 16 /4	31,33	1	10
<b>R580Y065</b>	1" x 16 /5	39,17	1	5
<b>R580Y066</b>	1" x 16 /6	46,87	1	5
<b>R580Y067</b>	1" x 16 /7	55,89	1	5
<b>R580Y068</b>	1" x 16 /8	63,85	1	5
<b>R580Y069</b>	1" x 16 /9	71,81	1	5
<b>R580Y070</b>	1" x 16 /10	80,56	1	5
<b>R580Y071</b>	1" x 16 /11	88,63	1	5

для подсоединения трубы использовать адаптеры база 16 R178, R179, R179AM

#### МЕЖСЕВОВОЕ РАССТОЯНИЕ 50 MM

КОД	РАЗМЕР	ЦЕНА, €	□	⊞
<b>R580Y122</b>	3/4" x 16 /2	18,32	1	30
<b>R580Y123</b>	3/4" x 16 /3	23,46	1	20
<b>R580Y124</b>	3/4" x 16 /4	36,23	1	20
<b>R580Y125</b>	3/4" x 16 /5	39,02	1	20
<b>R580Y126</b>	3/4" x 16 /6	46,91	1	10
<b>R580Y127</b>	3/4" x 16 /7	55,89	1	10
<b>R580Y128</b>	3/4" x 16 /8	63,76	1	10
<b>R580Y162</b>	1" x 16 /2	18,33	1	30
<b>R580Y163</b>	1" x 16 /3	27,37	1	20
<b>R580Y164</b>	1" x 16 /4	36,48	1	20
<b>R580Y165</b>	1" x 16 /5	45,67	1	20
<b>R580Y166</b>	1" x 16 /6	54,70	1	10
<b>R580Y167</b>	1" x 16 /7	65,17	1	10
<b>R580Y168</b>	1" x 16 /8	74,41	1	10
<b>R580Y169</b>	1" x 16 /9	83,72	1	10
<b>R580Y170</b>	1" x 16 /10	93,93	1	10

для подсоединения трубы использовать адаптеры база 16 R178, R179, R179AM

Коллектор распределительный латунный, с отводами с наружной резьбой.

### R585

#### МЕЖСЕВОВОЕ РАССТОЯНИЕ 35 MM

КОД	РАЗМЕР	ЦЕНА, €	□	⊞
<b>R585Y022</b>	3/4" x 16 /2	22,12	1	10
<b>R585Y023</b>	3/4" x 16 /3	33,06	1	10
<b>R585Y024</b>	3/4" x 16 /4	44,02	1	10
<b>R585Y025</b>	3/4" x 16 /5	55,17	1	5
<b>R585Y026</b>	3/4" x 16 /6	66,10	1	5
<b>R585Y027</b>	3/4" x 16 /7	78,74	1	10
<b>R585Y028</b>	3/4" x 16 /8	89,93	1	10
<b>R585Y029</b>	3/4" x 16 /9	101,04	1	10
<b>R585Y030</b>	3/4" x 16 /10	113,58	1	10
<b>R585Y042</b>	1" x 16 /2	24,13	1	15
<b>R585Y043</b>	1" x 16 /3	36,17	1	10
<b>R585Y044</b>	1" x 16 /4	48,25	1	10
<b>R585Y045</b>	1" x 16 /5	60,36	1	5
<b>R585Y046</b>	1" x 16 /6	72,34	1	5
<b>R585Y047</b>	1" x 16 /7	86,14	1	5
<b>R585Y048</b>	1" x 16 /8	98,46	1	5
<b>R585Y049</b>	1" x 16 /9	110,76	1	5
<b>R585Y050</b>	1" x 16 /10	124,31	1	5

для подсоединения трубы использовать адаптеры база 16 R178, R179, R179AM

Коллектор распределительный латунный, с встроенными отсечными клапанами, с отводами с наружной резьбой.

#### ① INFO

Для регулировки использовать ключ R73K 4 мм





# Сборные и модульные коллекторы для водоснабжения

## R580C

### ОТВОДЫ 1/2"Е И 3/4"Е

КОД	РАЗМЕР	ЦЕНА, €	☐	☒
R580CY072	3/4" x 1/2" /2	9,25	1	5
R580CY073	3/4" x 1/2" /3	13,02	1	5
R580CY074	3/4" x 1/2" /4	15,63	1	5
R580CY062	3/4" x 1/2"Е /2	9,25	1	5
R580CY063	3/4" x 1/2"Е /3	13,04	1	5
R580CY064	3/4" x 1/2"Е /4	15,63	1	5
R580CY052	1" x 3/4"Е /2	12,63	1	5
R580CY053	1" x 3/4"Е /3	20,05	1	5
R580CY054	1" x 3/4"Е /4	25,95	1	3
R580CY022	3/4" x 16 /2	12,03	1	5
R580CY023	3/4" x 16 /3	16,89	1	5
R580CY024	3/4" x 16 /4	20,27	1	5
R580CY042	1" x 16 /2	16,33	1	5
R580CY043	1" x 16 /3	24,00	1	5
R580CY044	1" x 16 /4	31,22	1	3



Сантехнический коллектор, сборный.

#### INFO

Коллекторы 3/4" x 1/2"Е: межосевое расстояние отводов 35 мм.  
Коллекторы 1" x 3/4"Е: межосевое расстояние отводов 40 мм.  
Коллекторы 3/4" x 16 и 1" x 16: межосевое расстояние отводов 35 мм.  
Для коллекторов: R580CY062, R580CY063, R580CY064 (седло для адаптера 16 мм): только адаптеры R179EY055, R179EY056, R179EY058, RM179Y113, RM179Y116, R178EY121, R178EY122, R178EY123, R178EY124, R178EY125.

## R585CS

КОД	РАЗМЕР	ЦЕНА, €	☐	☒
R585CSX122	3/4" x 3/4"Е /2	22,15	1	36
R585CSX123	3/4" x 3/4"Е /3	31,54	1	28
R585CSX124	3/4" x 3/4"Е /4	41,50	1	22
R585CSX142	1" x 3/4"Е /2	28,31	1	30
R585CSX143	1" x 3/4"Е /3	39,27	1	28
R585CSX144	1" x 3/4"Е /4	50,30	1	22



Сантехнический коллектор с вентилями никелированный

## R580T

КОД	РАЗМЕР	ЦЕНА, €	☐	☒
R580TY004	3/4" x 16 x DN25	12,17	1	50
R580TY005	1" x 16 x DN25	14,85	1	50
R580TY006	1" x 18 x DN32	20,28	1	40



Пара концевых элементов коллектора быстрого монтажа, соединение байонет, подключение к системе внутренняя резьба, отводы с наружной резьбой.

#### INFO

DN32: межосевое расстояние 50 мм.

## R585T

КОД	РАЗМЕР	ЦЕНА, €	☐	☒
R585TY104	3/4" x 16 x DN25	22,26	5	50
R585TY105	1" x 16 x DN25	27,11	-	-



Пара концевых элементов коллектора быстрого монтажа, с вентилями, соединение байонет, подключение к системе внутренняя резьба, отводы с наружной резьбой.

## R585C

### ОТВОДЫ 1/2"Е

КОД	РАЗМЕР	ЦЕНА, €	☐	☒
R585CY072	3/4" x 1/2" /2	19,41	1	20
R585CY073	3/4" x 1/2" /3	28,16	1	20
R585CY074	3/4" x 1/2" /4	37,15	1	20
R585CY062	3/4" x 1/2"Е /2	19,46	1	20
R585CY063	3/4" x 1/2"Е /3	28,25	1	20
R585CY064	3/4" x 1/2"Е /4	37,27	1	20
R585CY022	3/4" x 16 /2	26,61	1	20
R585CY023	3/4" x 16 /3	38,68	1	20
R585CY024	3/4" x 16 /4	50,93	1	20
R585CY042	1" x 16 /2	31,98	1	20
R585CY043	1" x 16 /3	46,46	1	20
R585CY044	1" x 16 /4	61,13	1	20



Сантехнический коллектор, сборный, с вентилями с рукоятками.

#### INFO

Коллекторы 3/4" x 1/2"Е: межосевое расстояние отводов 35 мм.

Для коллекторов: R585CY062, R585CY063, R585CY064 (седло для адаптера Ø16 мм): только адаптеры R179EY055, R179EY056, R179EY058, RM179Y113, RM179Y116, R178EY121, R178EY122, R178EY123, R178EY124, R178EY125.

## R580M

КОД	РАЗМЕР	ЦЕНА, €	☐	☒
R580MY005	DN25 x 16	6,35	1	100
R580MY006	DN32 x 18	9,99	1	50



Элемент модульного коллектора быстрого монтажа, соединение байонет, с отводами с наружной резьбой

#### INFO

DN32: межосевое расстояние 50 мм.

## R585M

КОД	РАЗМЕР	ЦЕНА, €	☐	☒
R585MY105	DN25 x 16	11,59	-	80



Элемент модульного коллектора быстрого монтажа, с вентилями, соединение байонет, с отводами с наружной резьбой

## Шкафы и кронштейны для коллекторов

### R584

КОД	РАЗМЕР	ЦЕНА, €	☐	☒
<b>R584Y101</b>	332 x 272 x 86мм	44,93	1	8
<b>R584Y102</b>	412 x 272 x 86мм	47,55	1	8
<b>R584Y103</b>	512 x 272 x 86мм	55,48	1	8
<b>R584Y104</b>	612 x 272 x 86мм	65,97	1	8



Пластиковый шкаф универсальный 3/4" или 1". В комплекте с креплением коллекторов R580 и R580C, модульных DN25.

### R595

КОД	РАЗМЕР	ЦЕНА, €	☐	☒
<b>R595AY001</b>	370 x 300 x 90мм	36,11	1	-
<b>R595BY001</b>	520 x 300 x 90мм	46,82	1	-
<b>R595CY001</b>	670 x 300 x 90мм	58,85	1	-



Шкаф пластиковый в комплекте с крышкой для коллекторных планок 3/4" и 1", модульных DN25.

### R595T

КОД	РАЗМЕР	ЦЕНА, €	☐	☒
<b>R595TY001</b>	-	53,93	1	10



Универсальная металлическая рама для пластиковых крышек.

### R598C

КОД	РАЗМЕР	ЦЕНА, €	☐	☒
<b>R598Y003</b>	для 3/4" x 16 цельн. коллект.	7,71	-	10



Скобы для крепления коллекторов R580 и R585 серий размеров 3/4"x12, 3/4"x16, 3/4"x3/8".

#### INFO

Только для пластиковой коробки R595

### R598K

КОД	РАЗМЕР	ЦЕНА, €	☐	☒
<b>R598KY001</b>	3/4"	3,49	1	10
<b>R598KY002</b>	1"	3,49	1	10



Пара кронштейнов для монтажа сантехнических коллекторов R585C и R580C внутри шкафа R599.

### R599

КОД	РАЗМЕР	ЦЕНА, €	☐	☒
<b>R599Y001</b>	400 x 300 x 90мм	42,64	1	-



Шкаф пластиковый в комплекте с рамой и крышкой для составных коллекторов R585C и R580C (кронштейны R598K приобретать отдельно).

### R595P

КОД	РАЗМЕР	ЦЕНА, €	☐	☒
<b>R595PY001</b>	370 x 300мм	15,55	1	10
<b>R595PY002</b>	520 x 300мм	22,35	1	10
<b>R595PY003</b>	670 x 300мм	27,21	1	10



Пластиковая крышка для шкафа R595 или рамы R595T с винтами.

### R583

КОД	РАЗМЕР	ЦЕНА, €	☐	☒
<b>R583Y004</b>	для 3/4" цельн. коллект.	8,09	2	50
<b>R583Y005</b>	для 1" цельн. и DN25 модуль колл.	8,09	2	50
<b>R583Y014</b>	3/4 для R580C-R585C	5,91	1	-



Металлический кронштейн для R580, R585, R580C, R585C и модульных коллекторов.

### R598D

КОД	РАЗМЕР	ЦЕНА, €	☐	☒
<b>R598Y004</b>	для 1" x 16 цельн. и DN25 модуль	7,92	1	10



Скобы для крепежа коллекторов R580 и R585 размеров 1"x12, 1"x16, 1"x3/8" и модульного коллектора DN25.

#### INFO

Только для пластиковой коробки R595

### R598

КОД	РАЗМЕР	ЦЕНА, €	☐	☒
<b>R598Y007</b>	3/4"	3,65	1	-



Скобы для крепежа коллекторов R580C и R585C.

Установка в шкаф R599

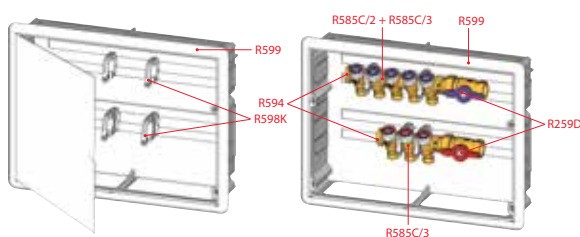

## Запасные части коллекторов

### P10V

КОД	РАЗМЕР	ЦЕНА, €	□	⊞
<b>P10VY001</b>	1" x 18	22,31	10	100
<b>P10VY002</b>	1 1/4" x 18	22,85	10	100
<b>P10VY003</b>	1" x 3/4"E	22,31	10	100
<b>P10VY004</b>	1 1/4" x 3/4"E	22,85	10	100
<b>P10VY011</b>	1" x 18	22,31	10	100
<b>P10VY012</b>	1 1/4" x 18	22,85	10	100
<b>P10VY013</b>	1" - 3/4"E	22,31	10	100
<b>P10VY014</b>	1 1/4" x 3/4"E	22,85	10	100

Корпус термостатического клапана для коллектора R553V и R553VE.

#### INFO

Старый тип:  
P10VY001, P10VY002: для R553V.  
P10VY003, P10VY004: для R553VE.  
Новый тип:  
P10VY011, P10VY012: для R553V.  
P10VY013, P10VY014: для R553VE.



### P10S

КОД	РАЗМЕР	ЦЕНА, €	□	⊞
<b>P10SY001</b>	1" x 18	11,95	20	200
<b>P10SY002</b>	1 1/4" x 18	12,27	20	200
<b>P10SY003</b>	1" x 3/4"	10,89	20	200
<b>P10SY004</b>	1 1/4"E	12,27	20	-

Корпус отсечного клапана для коллекторов R553S и R553SE.

#### INFO

P10SY001, P10SY002: для R553S.  
P10SY003, P10SY004: для R553SE.



### P12ADB

КОД	РАЗМЕР	ЦЕНА, €	□	⊞
<b>P12ADBХ001</b>	3/8" - 1/2" (низ. расх.)	16,83	1	-
<b>P12ADBХ002</b>	3/8" - 1/2" (выс. расх.)	16,83	1	-

Вентильная вставка для клапанов термостатических и коллекторов, с динамической балансировкой (тип DB)



### P583

КОД	РАЗМЕР	ЦЕНА, €	□	⊞
<b>P583Y001</b>	кронштейн	10,86	1	-
<b>P583Y002</b>	шаровый кран красный 1"Ф x 1-1/4"М	25,51	1	-
<b>P583Y003</b>	шаровый кран синий 1"Ф x 1-1/4"М	25,51	1	-
<b>P583Y004</b>	гайка крана	6,23	1	-
<b>P583Y005</b>	фитинг для терм.	21,06	1	-
<b>P583Y006</b>	конечный элемент	34,51	1	-
<b>P583Y007</b>	расходомер 0,5-5 л/мин	18,39	1	-
<b>P583Y008</b>	прокладка	1,22	1	-
<b>P583Y009</b>	отсечной клапан	3,48	1	-

Комплектующие для коллекторов серии R583



### R450CV

КОД	РАЗМЕР	ЦЕНА, €	□	⊞
<b>R450X001</b>		1,45	1	250

Рукоятка термостатического клапана коллекторов



### P78M

КОД	РАЗМЕР	ЦЕНА, €	□	⊞
<b>P78MY001</b>	0,5-5 л/мин	10,84	1	30
<b>P78MY002</b>	0,4-2,6 л/мин	10,84	1	30

Расходомер для R553M, R553F.



### R557A

КОД	РАЗМЕР	ЦЕНА, €	□	⊞
<b>R557AY006</b>	1" x 1/2" x 1 1/4"	18,44	5	50

4-выводной соединитель для R557 с заглушкой 1/2".



### R557B

КОД	РАЗМЕР	ЦЕНА, €	□	⊞
<b>R557BY005</b>	1/2" x 1" x 1"	25,90	5	50

4-выводной соединитель для R557с накидной гайкой, отводом и заглушкой 1/2".



## R557D

КОД	РАЗМЕР	ЦЕНА, €	□	⊞
<b>R557DY005</b>	1" x 1" x 1"	18,08	1	-

Тройник с накидной гайкой и отводом для R557.



## R557P

КОД	РАЗМЕР	ЦЕНА, €	□	⊞
<b>R557PY005</b>	1" x 1"	9,53	1	-

Промежуточный соединитель для R557.



## R227-2

КОД	РАЗМЕР	ЦЕНА, €	□	⊞
<b>R227Y002</b>	для R462LX021	10,89	1	-

Гильза погружная для датчика температуры, длина 100 мм

## R558N

КОД	РАЗМЕР	ЦЕНА, €	□	⊞
<b>R558NY001</b>	-	39,28	1	-
<b>R558Y001</b>	-	6,40	1	2000

Ключ для отсечных балансировочных клапанов, для регулирования контуров.



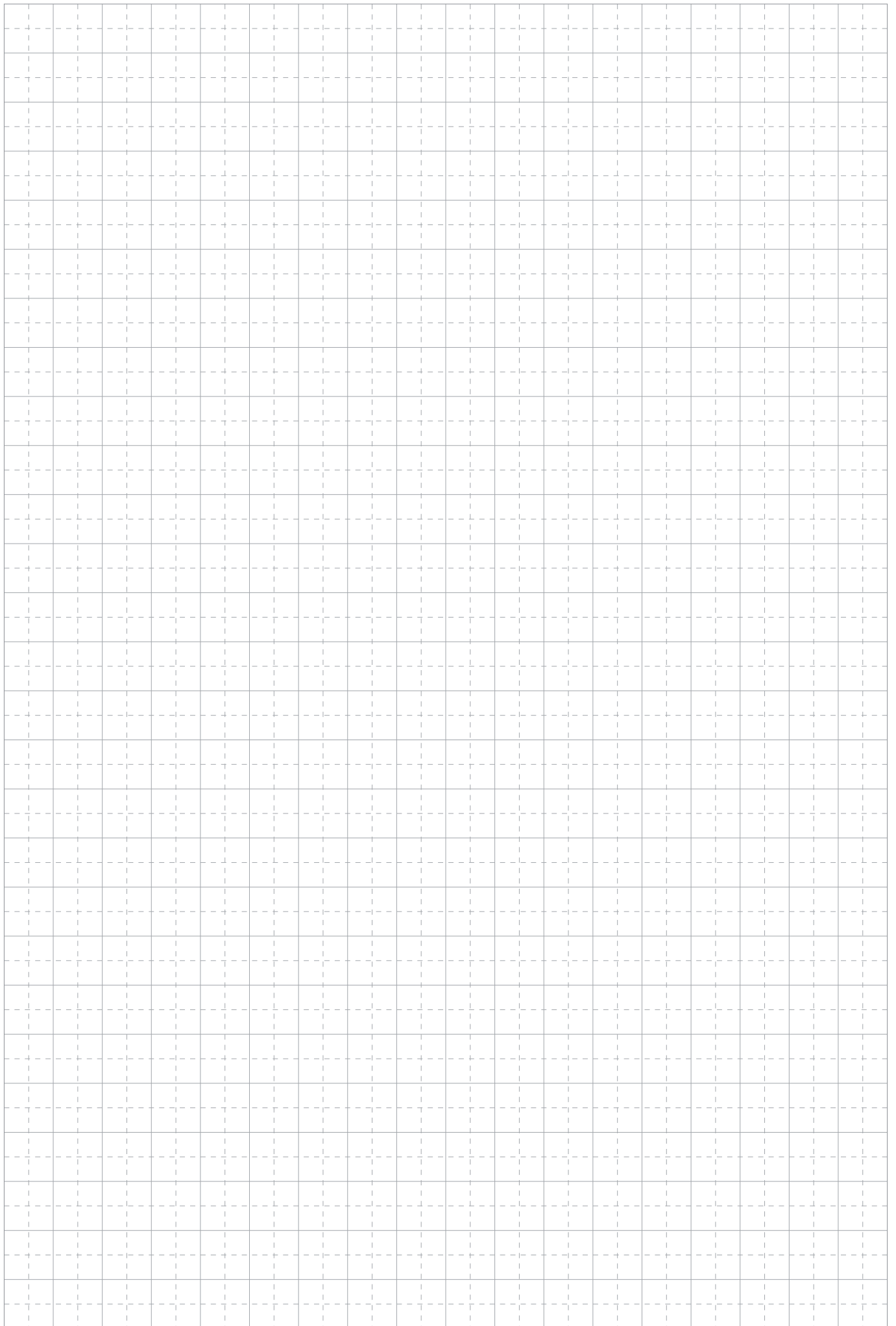

# ШАРОВЫЕ КРАНЫ

Шаровые краны для отопления и водоснабжения .....	45
Краны для водоснабжения .....	52
Шаровые краны для газа .....	53
Шаровые краны с фланцевым соединением .....	55
Краны с пресс-соединением .....	55
Дренажные краны .....	57
Краны хозяйственные .....	58
Аксессуары и запасные части .....	58

## ОТЛИЧИТЕЛЬНЫЕ ОСОБЕННОСТИ КРАНОВ GIACOMINI

Краны Giacomini отличаются уникальной конструкцией уплотнения штока. В кранах применены четыре прокладки – пара уплотнительных колец из фторкаучука, и две тефлоновые плоские прокладки, обеспечивающие защиту при ударных нагрузках и снижение трения при повороте затвора. Двойное уплотнение позволяет гарантировать герметичность узла в течение всего срока службы крана, без необходимости протяжки или ремонта соединения. Подобное неразборное соединение позволяет зафиксировать гайку крепления рукоятки пластиковой пломбой, и установить специальную голографическую наклейку, для защиты от контрафактного копирования.

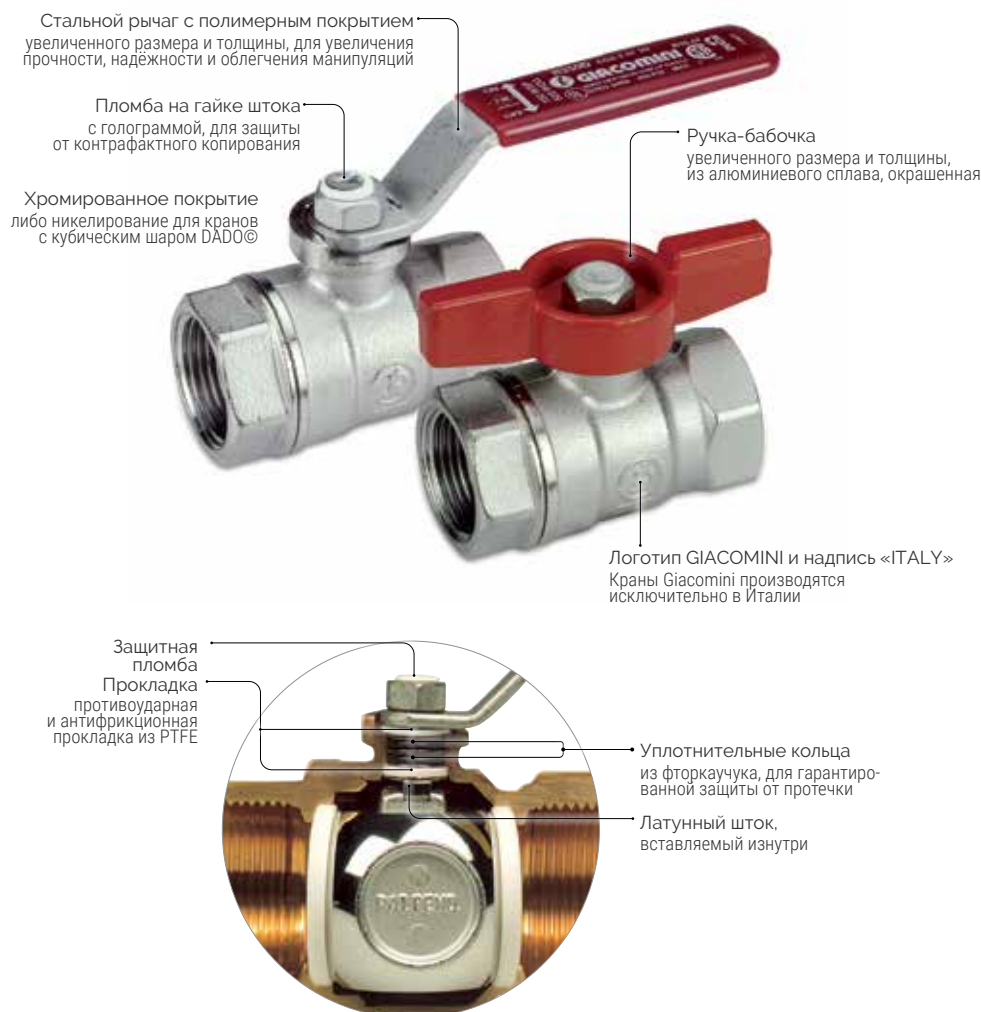

### Использование с различными средами

	R250D	R850	R910	R950
Спирт	●	●	●	●
Аргон, азот и технические газы немедицинского применения	●	●	●	●
Кислород медицинского применения	●	●	●	●
Бензин	●	●	●	●
Хлор	●	●	●	●
Дизельное топливо	●	●	●	●
Природный газ	●	●	●	●
Антифризы на основе гликолей	●	●	●	●
Солёная вода	●	●	●	●
Парафин	●	●	●	●
Минеральное масло	●	●	●	●
Метанол	●	●	●	●
Амиакосодержащие продукты	●	●	●	●
Максимальная температура 185°C	●	●	●	●

● Совместим ● Не совместим

Информация о совместимости, указанная выше, носит общий характер, не является обязательной для компании и не может быть исчерпывающей для правильной оценки полной совместимости интересующего изделия. Рекомендуется обратиться в службу технической поддержки для подтверждения совместимости продукции с интересующей средой.



### Система DADO®

Особого внимания заслуживает запатентованная Giacomini конструкция DADO®, включающая в себя запорный шар кубической формы и опорную поверхность пониженного трения. Разработка DADO® направлена на то, чтобы свести к минимуму воздействие отложений, со временем возникающих на элементах крана, затрудняющих его открытие, и повреждающих при этом уплотнительные прокладки. В кранах Giacomini отложения остаются на усеченных частях запорного элемента, вымываясь затем проточной водой и оставляя рабочие поверхности всегда чистыми. Ресурс крана при этом значительно увеличивается.

# Шаровые краны для отопления и водоснабжения

## Краны с полным проходом

### R910

КОД	РАЗМЕР	ЦЕНА, €	□	⊞
R910X022	3/8"	6,91	10	100
R910X023	1/2"	7,96	10	100
R910X024	3/4"	12,17	5	50
R910X025	1"	18,87	5	25
R910X026	1 1/4"	28,14	4	20
R910X027	1 1/2"	42,36	2	10
R910X028	2"	62,51	2	10
R910X029	2 1/2"	190,46	2	4
R910X030	3"	248,30	1	2
R910X031	4"	464,55	1	-

Кран шаровой полнопроходной с шаром DADO, резьба внутренняя/внутренняя, никелированный, ручка - рычаг красный.



DADO

### R910S

КОД	РАЗМЕР	ЦЕНА, €	□	⊞
R910SX003	1/2"	15,63	5	50
R910SX004	3/4"	18,03	5	25
R910SX005	1"	25,02	5	25
R910SX006	1 1/4"	36,00	2	20
R910SX007	1 1/2"	55,75	2	10
R910SX008	2"	82,21	2	10

Кран шаровой со сливом полнопроходной с шаром DADO, резьба внутренняя/внутренняя, никелированный, ручка - рычаг красный.

ⓘ INFO

1/2" - 3/4" - 1": сливной кран 1/4". 1 1/4" - 2": сливной кран 3/8".  
Уплотнения штуцеров не входят в комплект.



DADO

### R911

КОД	РАЗМЕР	ЦЕНА, €	□	⊞
R911X022	3/8"	6,91	10	100
R911X023	1/2"	7,96	10	100
R911X024	3/4"	12,17	5	50
R911X025	1"	18,87	5	25
R911X026	1 1/4"	28,14	4	20

Кран шаровой полнопроходной с шаром DADO, резьба внутренняя/внутренняя, никелированный, ручка - бабочка красная.



DADO

### R913

КОД	РАЗМЕР	ЦЕНА, €	□	⊞
R913X022	3/8"	7,67	10	100
R913X023	1/2"	8,52	5	50
R913X024	3/4"	12,53	5	50
R913X025	1"	19,61	5	25
R913X026	1 1/4"	35,24	2	20

Кран шаровой полнопроходной с шаром DADO, резьба наружная/наружная, никелированный, ручка - бабочка красная.



DADO

### R913L

КОД	РАЗМЕР	ЦЕНА, €	□	⊞
R913LX022	3/8"	7,67	10	100
R913LX023	1/2"	8,52	5	50
R913LX024	3/4"	12,53	5	50
R913LX025	1"	19,61	2	20
R913LX026	1 1/4"	30,08	2	20

Кран шаровой полнопроходной с шаром DADO, резьба наружная/наружная, никелированный, ручка - рычаг красный.



DADO

### R914

КОД	РАЗМЕР	ЦЕНА, €	□	⊞
R914X021	1/4"	5,96	20	200
R914X022	3/8"	7,93	10	100
R914X023	1/2"	8,54	10	100
R914X024	3/4"	12,90	5	50
R914X025	1"	19,44	5	25
R914X026	1 1/4"	31,16	2	20

Кран шаровой полнопроходной с шаром DADO, резьба внутренняя/наружная, никелированный, ручка - бабочка красная.



DADO

### R914L

КОД	РАЗМЕР	ЦЕНА, €	□	⊞
R914LX021	1/4"	5,96	20	200
R914LX022	3/8"	7,93	10	100
R914LX023	1/2"	8,54	5	50
R914LX024	3/4"	12,90	5	50
R914LX025	1"	19,44	2	20
R914LX026	1 1/4"	31,16	2	20
R914LX027	1 1/2"	46,24	2	10
R914LX028	2"	70,78	2	10

Кран шаровой полнопроходной с шаром DADO, резьба внутренняя/наружная, никелированный, ручка - рычаг красный.



DADO



## R919S

КОД	РАЗМЕР	ЦЕНА, €	□	⊞
R919SX003	1/2" F x 1/2" M	17,78	5	50
R919SX005	3/4" F x 3/4" M	24,36	5	25
R919SX007	1" F x 1" M	36,58	2	20
R919SX009	1 1/4" F x 1 1/4" M	50,40	2	10

Кран шаровой с отводом и сливом полнопроходной с шаром DADO, резьба внутренняя/наружная, никелированный, ручка - бабочка красная.

ⓘ INFO

Уплотнения штуцеров не входят в комплект.



DADO

## R919

КОД	РАЗМЕР	ЦЕНА, €	□	⊞
R919X003	1/2" F x 1/2" M	11,81	5	50
R919X004	1/2" F x 3/4" M	17,07	5	50
R919X005	3/4" F x 3/4" M	17,17	5	25
R919X006	3/4" F x 1" M	22,67	2	20
R919X007	1" F x 1" M	26,61	2	20
R919X008	1" F x 1 1/4" M	31,66	2	20
R919X009	1 1/4" F x 1 1/4" M	40,41	2	20

Кран шаровой с отводом полнопроходной с шаром DADO, резьба внутренняя/наружная, никелированный, ручка - бабочка красная.



DADO

## R950

КОД	РАЗМЕР	ЦЕНА, €	□	⊞
R950X021	1/4"	5,47	20	200
R950X022	3/8"	7,84	10	100
R950X023	1/2"	8,59	5	50
R950X024	3/4"	12,72	5	50
R950X025	1"	21,01	5	25
R950X026	1 1/4"	32,98	4	20
R950X027	1 1/2"	47,09	2	10
R950X028	2"	74,41	2	10

Кран шаровой полнопроходной с шаром DADO, усиленная модель, резьба внутренняя/внутренняя, никелированный, ручка - рычаг красный.



DADO

## R951

КОД	РАЗМЕР	ЦЕНА, €	□	⊞
R951X021	1/4"	8,45	20	200
R951X022	3/8"	8,04	10	100
R951X023	1/2"	8,82	10	100
R951X024	3/4"	13,17	5	50
R951X025	1"	21,64	5	25
R951X026	1 1/4"	38,55	4	20

Кран шаровой полнопроходной с шаром DADO, усиленная модель, резьба внутренняя/внутренняя, никелированный, ручка - бабочка красная.



DADO

## R850

КОД	РАЗМЕР	ЦЕНА, €	□	⊞
R850X021	1/4"	5,07	20	200
R850X022	3/8"	5,52	10	100
R850X023	1/2"	5,69	10	100
R850X024	3/4"	8,58	5	50
R850X025	1"	13,09	5	25
R850X026	1 1/4"	20,98	4	20
R850X027	1 1/2"	33,95	4	20
R850X028	2"	51,16	2	10
R850X029	2 1/2"	92,98	2	10
R850X030	3"	146,51	2	10
R850X031	4"	299,15	2	10

Кран шаровой полнопроходной, резьба внутренняя/внутренняя, хромированный, ручка - рычаг красный.



## R851

КОД	РАЗМЕР	ЦЕНА, €	□	⊞
R851X021	1/4"	5,07	20	200
R851X022	3/8"	5,52	10	100
R851X023	1/2"	5,69	10	100
R851X024	3/4"	8,58	5	50
R851X025	1"	13,69	5	50
R851X026	1 1/4"	20,05	5	25

Кран шаровой полнопроходной, резьба внутренняя/внутренняя, хромированный, ручка - бабочка красная.



## R851T

КОД	РАЗМЕР	ЦЕНА, €	□	⊞
R851TX103	1/2"	12,89	10	100
R851TY103	1/2"	12,36	10	100
R851TY104	3/4"	14,11	5	50
R851TY105	1"	21,11	5	25

Кран шаровой для зонда с вн./вн. резьбой



## R851TH

КОД	РАЗМЕР	ЦЕНА, €	□	⊞
R851TX002	3/8"	9,19	1	50
R851TX003	1/2"	10,58	1	50
R851TX004	3/4"	13,68	1	50
R851TX005	1"	17,90	1	40
R851TX006	1 1/4"	25,40	1	20
R851TX007	1 1/2"	41,15	2	20
R851TX008	2"	56,85	5	10

Кран шаровой полнопроходной, резьба внутренняя/внутренняя, хромированный, ручка пластиковая удлиненная для труб с термоизоляцией.



## R854

КОД	РАЗМЕР	ЦЕНА, €	□	⊞
<b>R854X023</b>	1/2"	6,21	10	100
<b>R854X024</b>	3/4"	9,40	5	50
<b>R854X025</b>	1"	14,42	5	25
<b>R854X026</b>	1 1/4"	24,65	4	20

Кран шаровой полнопроходной, резьба внутренняя/наружная, хромированный, ручка - бабочка красная.



## R854L

КОД	РАЗМЕР	ЦЕНА, €	□	⊞
<b>R854LX023</b>	1/2"	6,49	5	50
<b>R854LX024</b>	3/4"	9,82	5	50
<b>R854LX025</b>	1"	15,12	2	20
<b>R854LX026</b>	1 1/4"	25,77	2	20
<b>R854LX027</b>	1 1/2"	41,88	4	20
<b>R854LX028</b>	2"	67,07	2	10

Кран шаровой полнопроходной, резьба внутренняя/наружная, хромированный, ручка - рычаг красный.



## R859

КОД	РАЗМЕР	ЦЕНА, €	□	⊞
<b>R859X323</b>	1/2"F x 1/2"M	7,48	1	50
<b>R859X325</b>	3/4"F x 3/4"M	12,05	1	25
<b>R859X327</b>	1"F x 1"M	18,23	1	20
<b>R859X329</b>	1 1/4"F x 1 1/4"M	28,86	1	20
<b>R859X343</b>	1/2"F x 1/2"M - син. рук.	7,48	1	50
<b>R859X345</b>	3/4"F x 3/4"M - син. рук.	12,05	1	25
<b>R859X347</b>	1"F x 1"M - син. рук.	18,23	1	20
<b>R859X349</b>	1 1/4"F x 1 1/4"M - син. рук.	28,86	1	20

Кран шаровой с отводом полнопроходной, резьба внутренняя/наружная, хромированный, ручка - бабочка красная или синяя.



## R859T

КОД	РАЗМЕР	ЦЕНА, €	□	⊞
<b>R859TY005</b>	3/4"F x 3/4"M	20,40	5	25
<b>R859TY006</b>	1F x 3/4"M	22,59	2	20
<b>R859TY007</b>	1F x 1"M	29,60	2	20

Кран шаровой для зонда, с отводом, резьба внутренняя/наружная, полный проход, ручка - бабочка красная.



## R701F

КОД	РАЗМЕР	ЦЕНА, €	□	⊞
<b>R701FY023</b>	1/2"	14,71	1	25
<b>R701FY024</b>	3/4"	19,51	1	25
<b>R701FY025</b>	1"	27,50	1	14
<b>R701FY112</b>	3/8" DZR	22,82	1	25
<b>R701FY113</b>	1/2" DZR	22,79	1	25
<b>R701FY114</b>	3/4" DZR	29,06	1	25
<b>R701FY115</b>	1" DZR	40,77	1	14

Кран шаровый со встроенным фильтром, резьба внутренняя/внутренняя, полнопроходной, нехромированный, ручка - бабочка красная.



## R859K

КОД	РАЗМЕР	ЦЕНА, €	□	⊞
<b>R859KY007</b>	1" x 1"	43,67	1	10

Комплект из двух шаровых кранов R859 с красной и синей рукояткой-бабочкой.



## ШАРОВЫЕ КРАНЫ С НАКИДНЫМИ ГАЙКАМИ

Для подключения котла и других гидравлических подключений



**R251P-1**



Прямой стандартнопроходной шаровой кран с внутренней резьбой и накидной гайкой с плоской прокладкой, для гидравлических систем, латунный никелированный с алюминиевой флажковой рукояткой.

**R254P-1**



Прямой стандартнопроходной шаровой кран с наружной резьбой и накидной гайкой с плоской прокладкой, для гидравлических систем, латунный никелированный с алюминиевой флажковой рукояткой.

**R780P-1**



Угловой шаровой кран с наружной резьбой и накидной гайкой с плоской прокладкой, для гидравлических систем, латунный никелированный с алюминиевой флажковой рукояткой.

**R781P-1**



Угловой шаровой кран с внутренней резьбой и накидной гайкой с плоской прокладкой, для гидравлических систем, латунный никелированный с алюминиевой флажковой рукояткой.

Максимальное рабочее давление при температуре 20 °С:

- 16 бар для воды и неопасных газов;
- 12 бар для жидких углеводородов;
- 5 бар для природного газа.

Диапазон рабочих температур:

-20 °С – 120 °С (-20 °С для 50% гликолевых растворов);  
-20 °С – 60 °С для углеводородов.

**R780PG**



Угловой шаровой кран с наружной резьбой и накидной гайкой с плоской прокладкой, для газопроводов, латунный никелированный с алюминиевой флажковой рукояткой.

### R251P-1

КОД	РАЗМЕР	ЦЕНА, €	□	⊞
<b>R251PX012</b>	1/2" F x 1/2"	12,99	10	70
<b>R251PX014</b>	3/4" F x 3/4"	14,50	10	70

Кран шаровой с внутренней резьбой для котлов и счетчиков, с отводом с накидной гайкой и ручкой-флажком.



### R254P-1

КОД	РАЗМЕР	ЦЕНА, €	□	⊞
<b>R254PX012</b>	1/2" M x 1/2"	10,44	10	70
<b>R254PX014</b>	3/4" M x 3/4"	14,59	10	70

Кран шаровой с наружной резьбой для котлов и счетчиков, с отводом с накидной гайкой и ручкой-флажком.



### R781P-1

КОД	РАЗМЕР	ЦЕНА, €	□	⊞
<b>R781PX013</b>	1/2" F x 1/2"	15,85	5	50
<b>R781PX014</b>	3/4" F x 3/4"	20,53	5	25

Кран шаровой угловой с отводом, с красной флажковой рукояткой, с отводом с накидной гайкой для подключения счетчиков, никелированный.



### R780P-1

КОД	РАЗМЕР	ЦЕНА, €	□	⊞
<b>R780PX013</b>	1/2" F x 1/2"	16,49	8	56
<b>R780PX014</b>	3/4" F x 3/4"	21,57	5	35

Кран шаровой угловой для котлов и счетчиков, с наружной резьбой, с отводом с накидной гайкой, с флажковой рукояткой, никелированный.



# Краны со стандартным проходом

## R250D

КОД	РАЗМЕР	ЦЕНА, €	□	⊞
R250X001	1/4"	5,10	20	200
R250X002	3/8"	6,24	10	100
R250X003	1/2"	5,66	10	100
R250X004	3/4"	8,84	5	50
R250X005	1"	14,22	5	25
R250X006	1 1/4"	23,06	4	20
R250X007	1 1/2"	33,39	2	10
R250X008	2"	51,01	2	10
R250X009	2 1/2"	110,41	2	4
R250X010	3"	155,70	2	4
R250X011	4"	335,70	1	2



Кран шаровой, резьба внутренняя/внутренняя, стандартный проход, хромированный, ручка - рычаг красный.

## R250DS

КОД	РАЗМЕР	ЦЕНА, €	□	⊞
R250SX003	1/2"	11,70	5	50
R250SX004	3/4"	15,35	5	50
R250SX005	1"	21,62	5	25
R250SX006	1 1/4"	30,29	4	20
R250SX007	1 1/2"	43,93	2	10
R250SX008	2"	63,23	2	10



Кран шаровой со сливом, резьба внутренняя/внутренняя, стандартный проход, хромированный, ручка - рычаг красный.

### ⓘ INFO

1/2" - 3/4" - 1": сливной кран 1/4".

1 1/4" - 1 1/2" - 2": сливной кран 3/8".

Уплотнения штуцеров не входят в комплект.

## R251D

КОД	РАЗМЕР	ЦЕНА, €	□	⊞
R251X001	1/4"	5,10	20	200
R251X002	3/8"	6,24	10	100
R251X003	1/2"	5,66	10	100
R251X004	3/4"	8,84	5	50
R251X005	1"	14,22	5	25
R251X006	1 1/4"	23,06	5	25



Кран шаровой, резьба внутренняя/внутренняя, стандартный проход, хромированный, ручка - бабочка красная.

## R251TH

КОД	РАЗМЕР	ЦЕНА, €	□	⊞
R251X052	3/8"	9,97	10	100
R251X053	1/2"	11,05	10	100
R251X054	3/4"	14,34	5	50
R251X055	1"	19,59	5	25
R251X056	1 1/4"	26,97	4	20
R251X057	1 1/2"	45,38	1	20
R251X058	2"	66,89	1	10



Кран шаровой, резьба внутренняя/внутренняя, стандартный проход, хромированный, ручка пластиковая удлиненная для труб с термоизоляцией.

## R251S

КОД	РАЗМЕР	ЦЕНА, €	□	⊞
R251SX003	1/2"	12,62	5	50
R251SX004	3/4"	17,17	5	50
R251SX005	1"	22,33	5	25



Кран шаровой со сливом, резьба внутренняя/внутренняя, стандартный проход, хромированный, ручка - бабочка красная.

### ⓘ INFO

1/2" - 3/4" - 1": сливной кран 1/4".

Уплотнения штуцеров не входят в комплект.

## R254D

КОД	РАЗМЕР	ЦЕНА, €	□	⊞
R254X001	1/4"	5,36	20	200
R254X002	3/8"	6,37	10	100
R254X003	1/2"	6,34	10	100
R254X004	3/4"	9,62	5	50
R254X005	1"	15,33	5	50
R254X006	1 1/4"	25,52	4	20



Кран шаровой, резьба внутренняя/наружная, стандартный проход, ручка - бабочка красная.

## R254DL

КОД	РАЗМЕР	ЦЕНА, €	□	⊞
R254LX001	1/4"	5,36	20	200
R254LX002	3/8"	6,37	10	100
R254LX003	1/2"	6,62	10	100
R254LX004	3/4"	10,02	5	50
R254LX005	1"	16,01	2	20
R254LX006	1 1/4"	25,52	2	20
R254LX007	1 1/2"	38,64	2	10
R254LX008	2"	55,48	2	10



Кран шаровой, резьба внутренняя/наружная, стандартный проход, хромированный, ручка - рычаг красный.

## R253D

КОД	РАЗМЕР	ЦЕНА, €	□	⊞
R253X002	3/8"	6,92	10	100
R253X003	1/2"	6,96	10	100
R253X004	3/4"	10,28	5	50
R253X005	1"	15,65	5	50
R253X006	1 1/4"	25,46	4	20



Кран шаровой, резьба наружная/наружная, стандартный проход, хромированный, ручка - бабочка красная.

## R253DL

КОД	РАЗМЕР	ЦЕНА, €	□	⊞
R253LX002	3/8"	6,92	10	100
R253LX003	1/2"	7,27	10	100
R253LX004	3/4"	10,78	5	50
R253LX005	1"	16,30	2	20
R253LX006	1 1/4"	28,01	2	20

Кран шаровой, резьба наружная/наружная, стандартный проход, хромированный, ручка - рычаг красный.



## R259D

### ХРОМИРОВАННЫЙ

КОД	РАЗМЕР	ЦЕНА, €	□	⊞
R259X003	1/2"F x 1/2"M	8,60	25	50
R259X004	1/2"F x 3/4"M	14,13	25	50
R259X005	3/4"F x 3/4"M	13,35	10	20
R259X006	3/4"F x 1"M	17,09	10	20
R259X007	1"F x 1"M	21,38	10	20
R259X008	1"F x 1 1/4"M	25,24	10	20
R259X009	1 1/4"F x 1 1/4"M	32,45	10	20
R259X043	1/2"F x 1/2"M - син. рук.	10,51	1	50
R259X045	3/4"F x 3/4"M - син. рук.	14,61	10	20

### НЕХРОМИРОВАННЫЙ

КОД	РАЗМЕР	ЦЕНА, €	□	⊞
R259Y003	1/2"F x 1/2"M	8,99	25	50
R259Y005	3/4"F x 3/4"M	14,48	10	20
R259Y006	3/4"F x 1"M	16,29	10	20
R259Y007	1"F x 1"M	21,26	10	20
R259Y008	1"F x 1 1/4"M	24,86	10	20
R259Y009	1 1/4"F x 1 1/4"M	30,88	10	20

Кран шаровой с отводом, резьба внутренняя/наружная, стандартный проход, хромированный, ручка - бабочка красная.



## R259DS

КОД	РАЗМЕР	ЦЕНА, €	□	⊞
R259SX003	1/2"F x 1/2"M	14,59	25	50
R259SX004	1/2"F x 3/4"M	19,05	25	50
R259SX005	3/4"F x 3/4"M	20,80	10	20
R259SX006	3/4"F x 1"M	27,64	10	20
R259SX007	1"F x 1"M	30,17	10	20
R259SX008	1"F x 1 1/4"M	32,92	10	20
R259SX009	1 1/4"F x 1 1/4"M	41,04	10	20

Кран шаровой с отводом и сливом, резьба внутренняя/наружная, стандартный проход, хромированный, ручка - бабочка красная.

### ⓘ INFO

1/2" - 3/4" - 1": слив 1/4".

1 1/4": слив 3/8".

Уплотнения штуцеров не входят в комплект.



## R259DST

КОД	РАЗМЕР	ЦЕНА, €	□	⊞
R259SX077	1"F x 1"M	95,55	1	10

Комплект для коллекторов для теплого пола: 2 шаровых крана 1"x1", с отводом и 2 термометра R540Y015.

### ⓘ INFO

Штуцер погружной гильзы: 3/8".



## R258CC

КОД	РАЗМЕР	ЦЕНА, €	□	⊞
R258CX002	Ø15 x Ø15	12,89	5	50
R258CX005	Ø22 x Ø22	19,94	5	50
R258CX006	Ø28 x Ø28	25,82	6	30

Кран шаровой со стандартным проходом, с обжимными переходниками для подсоединения металлической трубы, с накидными гайками, с красной рычажной рукояткой.



## R258D

КОД	РАЗМЕР	ЦЕНА, €	□	⊞
R258Y002	Ø15	9,30	10	100
R258Y004	Ø18	12,70	10	100
R258Y005	Ø22	14,66	6	60
R258Y006	Ø28	20,00	6	30
R258Y007	Ø35	22,81	4	20

Кран шаровой со стандартным проходом, с отводами под пайку, нехромированный.



## R252

КОД	РАЗМЕР	ЦЕНА, €	□	⊞
R252Y001	1"F x 1 1/2"F	14,58	2	50
R252Y002	1 1/4"F x 2"F	24,30	2	20
R252Y003	1 1/2" x 22	15,04	2	50
R252Y004	1 1/2" x 28	16,54	2	50

Фитинг для подключения циркуляционного насоса, с встроенным шаровым краном.



## R251P

### ХРОМИРОВАННЫЙ

КОД	РАЗМЕР	ЦЕНА, €	□	⊞
<b>R251PX002</b>	1/2" F x 1/2" гайка	13,02	10	100
<b>R251PX003</b>	1/2" F x 3/4" гайка	14,15	5	50
<b>R251PX004</b>	3/4" F x 3/4" гайка	14,48	5	50
<b>R251PX005</b>	3/4" F x 1" гайка	17,04	5	50
<b>R251PX006</b>	1" F x 1" гайка	21,84	5	25

### НЕХРОМИРОВАННЫЙ

КОД	РАЗМЕР	ЦЕНА, €	□	⊞
<b>R251PY003</b>	1/2" F x 3/4" гайка	13,54	5	50
<b>R251PY004</b>	3/4" F x 3/4" гайка	13,78	5	50
<b>R251PY005</b>	3/4" F x 1" гайка	16,15	5	50
<b>R251PY006</b>	1" F x 1" гайка	20,80	5	25

Кран шаровой с внутренней резьбой, с отводом с накидной гайкой для счётчиков.



## R254P

### ХРОМИРОВАННЫЙ

КОД	РАЗМЕР	ЦЕНА, €	□	⊞
<b>R254PX002</b>	1/2" M x 1/2" гайка - красн. рук.	10,16	10	100
<b>R254PX004</b>	3/4" M x 3/4" гайка - красн. рук.	14,59	5	50

### НЕХРОМИРОВАННЫЙ

КОД	РАЗМЕР	ЦЕНА, €	□	⊞
<b>R254PY102</b>	1/2" M x 1/2" гайка - красн. рук.	10,16	10	100
<b>R254PY112</b>	1/2" M x 1/2" гайка - син. рук.	10,16	10	100
<b>R254PY003</b>	1/2" M x 3/4" гайка - красн. рук.	13,78	5	50
<b>R254PY004</b>	3/4" M x 3/4" гайка - красн. рук.	14,05	5	50

Кран шаровой с наружной / внутренней резьбой, с отводом с накидной гайкой для счётчиков.



## R251P-1

КОД	РАЗМЕР	ЦЕНА, €	□	⊞
<b>R251PX012</b>	1/2" F x 1/2"	12,99	10	70
<b>R251PX014</b>	3/4" F x 3/4"	14,50	10	70

Кран шаровой с внутренней резьбой для котлов и счетчиков, с отводом с накидной гайкой и ручкой-флажком.



## R254P-1

КОД	РАЗМЕР	ЦЕНА, €	□	⊞
<b>R254PX012</b>	1/2" M x 1/2"	10,44	10	70
<b>R254PX014</b>	3/4" M x 3/4"	14,59	10	70

Кран шаровой с наружной резьбой для котлов и счетчиков, с отводом с накидной гайкой и ручкой-флажком.



## R752

КОД	РАЗМЕР	ЦЕНА, €	□	⊞
<b>R752X003</b>	1/2" F x 3/4" гайка	18,45	5	50

Кран шаровой с телескопическим отводом, с накидной гайкой, для счётчиков, с внутренней резьбой.



## R287

КОД	РАЗМЕР	ЦЕНА, €	□	⊞
<b>R287Y005</b>	1" x 1 1/2" гайка	28,54	4	20

Шаровой клапан с выводом 1/2" для термометра R540 и 18- миллиметровым выводом для котельного блока.



## R287M

КОД	РАЗМЕР	ЦЕНА, €	□	⊞
<b>R287MY005</b>	1" x 1 1/2" гайка	97,77	1	10

Комплект, состоящий из: шаровых клапанов R287 1", обратных клапанов R288 1", термометров R540 1/2", пробок R92 1/2".



## R602

КОД	РАЗМЕР	ЦЕНА, €	□	⊞
<b>R602Y003</b>	1/2"	7,56	10	100

Кран шаровый впускной с внутренней резьбой, нехромированный, рычажной рукояткой.



## R789

КОД	РАЗМЕР	ЦЕНА, €	□	⊞
<b>R789X003</b>	1/2" F x 1/2" M	11,46	5	50
<b>R789X005</b>	3/4" F x 3/4" M	19,68	5	25
<b>R789X007</b>	1" F x 1" M	32,70	2	20
<b>R789X045</b>	3/4" F x 3/4" M - син. рук.	19,68	5	25

Кран шаровой угловой с отводом, с красной рукояткой-бабочкой, с внешней и внутренней резьбой, хромированный.



## R250W

КОД	РАЗМЕР	ЦЕНА, €	□	⊞
R250WX022	3/8"	7,91	10	100
R250WX023	1/2"	8,46	10	100
R250WX024	3/4"	13,05	5	50
R250WX025	1"	20,31	5	25
R250WX026	1 1/4"	29,05	4	20
R250WX027	1 1/2"	43,13	2	10
R250WX028	2"	65,77	2	10

Кран шаровой со стандартным проходом, с зеленой рычажной рукояткой, никелированный.



## R250WS

КОД	РАЗМЕР	ЦЕНА, €	□	⊞
R250SX143	1/2"	14,05	5	50
R250SX144	3/4"	18,39	5	50
R250SX145	1"	25,95	5	25
R250SX146	1 1/4"	36,41	4	20
R250SX147	1 1/2"	52,84	2	10
R250SX148	2"	75,97	2	10

Кран шаровой со сливом, внутренние соединения, с зеленым рычагом, никелированный. Стандартный проход.

ⓘ INFO

1/2" - 3/4" - 1": сливной кран 1/4".  
1 1/4" - 1 1/2" - 2": сливной кран 3/8".  
Уплотнения штуцеров не входят в комплект.



## R251W

КОД	РАЗМЕР	ЦЕНА, €	□	⊞
R251WX022	3/8"	8,02	10	100
R251WX023	1/2"	8,59	10	100
R251WX024	3/4"	13,45	5	50
R251WX025	1"	20,66	5	25
R251WX026	1 1/4"	29,70	4	20

Кран шаровой со стандартным проходом, с зеленой рукояткой, никелированный.



## R251WP

КОД	РАЗМЕР	ЦЕНА, €	□	⊞
R251WX073	1/2" F x 3/4" Гайка	17,30	5	50
R251WX074	3/4" F x 3/4" Гайка	17,68	5	50
R251WX075	3/4" F x 1" Гайка	20,75	5	50
R251WX076	1" F x 1" Гайка	26,37	5	25

Кран шаровой с внутренней резьбой, с отводом с накидной гайкой для счётчиков, никелированный.



## R253W

КОД	РАЗМЕР	ЦЕНА, €	□	⊞
R253WX002	3/8"	11,15	10	100
R253WX003	1/2"	9,77	10	100
R253WX004	3/4"	14,15	5	50
R253WX005	1"	21,76	5	50
R253WX006	1 1/4"	33,83	4	20

Кран шаровой со стандартным проходом, с зеленой рукояткой, никелированный, с наружной резьбой.



## R253WL

КОД	РАЗМЕР	ЦЕНА, €	□	⊞
R253WX032	3/8"	11,15	10	100
R253WX033	1/2"	9,77	10	100
R253WX034	3/4"	14,15	5	50
R253WX035	1"	21,76	2	20
R253WX036	1 1/4"	33,83	2	20

Кран шаровой со стандартным проходом, с зеленой рычажной рукояткой, никелированный, с наружной резьбой.



## R254W

КОД	РАЗМЕР	ЦЕНА, €	□	⊞
R254WX022	3/8"	8,20	10	100
R254WX023	1/2"	9,04	10	100
R254WX024	3/4"	13,89	5	50
R254WX025	1"	20,50	5	50
R254WX026	1 1/4"	31,20	4	20

Кран шаровой со стандартным проходом, с зеленой рукояткой, никелированный, с наружной и внутренней резьбой.



## R254WL

КОД	РАЗМЕР	ЦЕНА, €	□	⊞
R254WX052	3/8"	8,20	10	100
R254WX053	1/2"	9,82	10	100
R254WX054	3/4"	13,89	5	50
R254WX055	1"	20,50	2	20
R254WX056	1 1/4"	31,20	2	20
R254WX057	1 1/2"	47,34	2	10
R254WX058	2"	67,91	2	10

Кран шаровой со стандартным проходом, с зеленой рычажной рукояткой, никелированный, с наружной и внутренней резьбой.



## R259W

КОД	РАЗМЕР	ЦЕНА, €	□	⊞
R259WX023	1/2" F x 1/2" M	13,54	1	50
R259WX024	1/2" F x 3/4" M	16,71	1	50
R259WX025	3/4" F x 3/4" M	19,39	1	20
R259WX026	3/4" F x 1" M	21,76	1	20
R259WX027	1" F x 1" M	28,46	1	20
R259WX028	1" F x 1 1/4" M	38,25	1	20
R259WX029	1 1/4" F x 1 1/4" M	41,13	1	20

Кран шаровой со стандартным проходом, с зеленой рукояткой - бабочкой, с отводом, никелированный.



## R950W

КОД	РАЗМЕР	ЦЕНА, €	□	⊞
R950WX002	3/8"	9,15	10	100
R950WX003	1/2"	10,06	5	50
R950WX004	3/4"	14,93	5	50
R950WX005	1"	24,58	5	25
R950WX006	1 1/4"	38,54	4	20
R950WX007	1 1/2"	55,08	2	10
R950WX008	2"	87,02	2	10

Кран шаровой полнопроходной с шаром DADO®, для питьевой воды, усиленная модель, резьба внутренняя/внутренняя, никелированный, ручка - рычаг зеленый.



DADO

## R951W

КОД	РАЗМЕР	ЦЕНА, €	□	⊞
R951WX003	1/2"	10,38	10	100
R951WX004	3/4"	16,91	5	50
R951WX005	1"	25,32	5	25
R951WX006	1 1/4"	39,62	4	20

Кран шаровой полнопроходной с шаром DADO®, для питьевой воды, усиленная модель, резьба внутренняя/внутренняя, никелированный, ручка - бабочка зеленая.



DADO

## ▶ Шаровые краны для газа

### R730G

КОД	РАЗМЕР	ЦЕНА, €	□	⊞
R730GAX001	1/4"	5,09	20	200
R730GAX002	3/8"	5,50	10	100
R730GAX003	1/2"	6,59	10	100
R730GAX004	3/4"	10,32	5	50
R730GAX005	1"	16,16	5	25
R730GAX006	1 1/4"	24,10	4	20
R730GAX007	1 1/2"	39,09	2	10
R730GAX008	2"	58,86	2	10

Кран шаровой полнопроходной, резьба внутренняя/внутренняя, никелированный, для газа, ручка - рычаг желтый.



NEW

### R850G

КОД	РАЗМЕР	ЦЕНА, €	□	⊞
R850X009	2 1/2"	92,98	2	4
R850X010	3"	146,51	2	4
R850X011	4"	299,15	1	2

Кран шаровой полнопроходной, резьба внутренняя/внутренняя, хромированный, ручка - рычаг желтый.



### R731G

КОД	РАЗМЕР	ЦЕНА, €	□	⊞
R731GAX002	3/8"	6,03	10	100
R731GAX003	1/2"	6,68	10	100
R731GAX004	3/4"	10,25	5	50
R731GAX005	1"	16,07	5	25
R731GAX006	1 1/4"	24,01	4	20

Кран шаровой полнопроходной, резьба внутренняя/внутренняя, никелированный, для газа, ручка - бабочка желтая.



NEW

### R734G

КОД	РАЗМЕР	ЦЕНА, €	□	⊞
R734GAX002	3/8"	6,17	10	100
R734GAX003	1/2"	7,12	10	100
R734GAX004	3/4"	11,26	5	50
R734GAX005	1"	18,10	5	25
R734GAX006	1 1/4"	29,59	4	20

Кран шаровой полнопроходной, резьба внутренняя/наружная, никелированный, для газа, ручка - бабочка желтая.



NEW



## R734LG

КОД	РАЗМЕР	ЦЕНА, €	□	⊞
<b>R734LGAX003</b>	1/2"	7,14	5	50
<b>R734LGAX004</b>	3/4"	11,29	5	50
<b>R734LGAX005</b>	1"	18,16	5	25
<b>R734LGAX006</b>	1 1/4"	29,64	2	20
<b>R734LGAX007</b>	1 1/2"	50,28	2	10
<b>R734LGAX008</b>	2"	80,50	2	10

Кран шаровой полнопроходной, резьба внутренняя/наружная, никелированный, для газа, ручка - рычаг желтый.



**NEW**

## R950G

КОД	РАЗМЕР	ЦЕНА, €	□	⊞
<b>R950X001</b>	1/4"	5,47	20	200
<b>R950X002</b>	3/8"	7,84	10	100
<b>R950X003</b>	1/2"	8,59	5	50
<b>R950X004</b>	3/4"	12,72	5	50
<b>R950X005</b>	1"	21,01	5	25
<b>R950X006</b>	1 1/4"	32,98	4	20
<b>R950X007</b>	1 1/2"	47,09	2	10
<b>R950X008</b>	2"	74,41	2	10

Кран шаровой полнопроходной с шаром DADO, усиленная модель, резьба внутренняя/внутренняя, никелированный, ручка - рычаг красный или желтый.



## R780G

КОД	РАЗМЕР	ЦЕНА, €	□	⊞
<b>R780GBX003</b>	1/2"	10,59	5	50
<b>R780GBX004</b>	3/4"	16,47	5	50
<b>R780GBX005</b>	1"	24,50	3	30

Кран шаровой угловой полнопроходной с желтой рукояткой, с внутренней и наружной резьбой, никелированный.



## R782G

КОД	РАЗМЕР	ЦЕНА, €	□	⊞
<b>R782GBX003</b>	1/2"	13,83	5	50

Кран шаровой угловой полнопроходной с желтой рукояткой, с наружной резьбой, никелированный.



## R781G

КОД	РАЗМЕР	ЦЕНА, €	□	⊞
<b>R781GBX003</b>	1/2"	13,57	5	50
<b>R781GBX004</b>	3/4"	18,58	5	50
<b>R781GBX005</b>	1"	24,67	3	30

Кран шаровой угловой полнопроходной с желтой рукояткой, с внутренней и наружной резьбой, никелированный.



## R783G

КОД	РАЗМЕР	ЦЕНА, €	□	⊞
<b>R783GBX003</b>	1/2"	13,83	5	50
<b>R783GBX004</b>	3/4"	18,70	5	50
<b>R783GBX005</b>	1"	24,67	3	30

Кран шаровой угловой полнопроходной с желтой рукояткой, с внутренней резьбой, никелированный.



## Шаровые краны с фланцевым соединением

### R740F

КОД	РАЗМЕР	ЦЕНА, €	□	⊞
R740FLY000	DN15	84,94	1	-
R740FLY001	DN20	108,08	1	-
R740FLY002	DN25	115,74	1	-
R740FLY003	DN32	123,44	1	-
R740FLY004	DN40	150,45	1	-
R740FLY005	DN50	192,67	1	-
R740FLY006	DN65	200,35	1	-
R740FLY008	DN80	289,11	1	-
R740FLY010	DN100	377,70	1	-
R740FLY012	DN125	472,13	1	-
R740FLY015	DN150	1025,32	1	-
R740FLY020	DN200	1680,17	1	-
R740FLY025	DN250	5184,54	1	-
R740FLY030	DN300	9332,13	1	-

Кран шаровый с фланцевым соединением, полнопроходной, рукоятка рычажная. Корпус из чугуна, затвор из нержавеющей стали. Применение для жидкостей и газов группы 2 согласно 2014/68/EU PED. Рабочая температура 120°C, PN16.

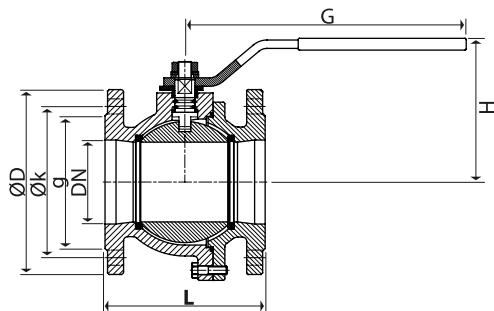

#### ТЕХНИЧЕСКИЕ ДАННЫЕ

Температура рабочая 120°C  
Давление рабочее 16 бар

#### МАТЕРИАЛЫ

Корпус: чугун (GG 25)  
Шар, шток: сталь нержавеющей  
Уплотнения затвора: PTFE  
Уплотнения штока: EPDM  
Рукоятка, гайка, пробка: углеродистая сталь

КОД	РАЗМЕР	L, MM	ØD, MM	ØK, MM	g, MM	H, MM	G, MM
R740FLY000	DN15	115	115	85	65	95	155
R740FLY001	DN20	120	115	85	65	100	155
R740FLY002	DN25	125	115	85	65	103	155
R740FLY003	DN32	130	140	100	76	110	190
R740FLY004	DN40	140	150	110	84	120	190
R740FLY005	DN50	150	165	125	99	130	260
R740FLY006	DN65	170	185	145	118	140	260
R740FLY008	DN80	180	200	160	132	155	335
R740FLY010	DN100	190	220	180	156	170	335
R740FLY012	DN125	325	250	210	184	190	335
R740FLY015	DN150	350	285	140	211	245	700
R740FLY020	DN200	400	340	295	266	280	700
R740FLY025	DN250	400	340	295	266	280	700
R740FLY030	DN300	400	340	295	266	280	700

## Краны с пресс-соединением

### R850VW

КОД	РАЗМЕР	ЦЕНА, €	□	⊞
R850VY137	Ø42	74,72	2	12
R850VY138	Ø54	115,18	2	10

Кран шаровой латунный, соединение под пресс с черной кольцевой прокладкой, в соответствии EN681-1, для водопроводных установок (питьевая вода и системы отопления), зеленый рычаг. Полнопроходный. Серия W.



### R850VWS

КОД	РАЗМЕР	ЦЕНА, €	□	⊞
R850VY158	2" F x Ø54	127,80	2	8

Кран шаровой латунный, внутреннее пресс-соединение с черным уплотнительным кольцом, в соответствии с EN681-1 для систем распределения воды (питьевая вода и отопление), зеленая ручка и сливной кран. Полнопроходной. W серии. Сливной кран на 3/8".



### R851VT

КОД	РАЗМЕР	ЦЕНА, €	□	⊞
R851VY102	Ø18	20,98	5	50
R851VY103	Ø15	18,70	5	50
R851VY104	Ø22	25,79	3	30
R851VY105	Ø28	34,28	3	15
R851VY106	Ø35	49,19	2	10

Кран шаровой латунный, пресс-соединение, с черным уплотнительным кольцом в соответствии со стандартом EN681-1 для систем распределения воды (питьевая вода и отопление), имеет удлиненную пластиковую ручку для труб с термоизоляцией. Полнопроходной. W-серии.



### R851VTS

КОД	РАЗМЕР	ЦЕНА, €	□	⊞
R851VY152	1/2" F x Ø18	23,24	5	50
R851VY153	1/2" F x Ø15	20,66	5	50
R851VY154	3/4" F x Ø22	28,55	3	30
R851VY155	1" F x Ø28	38,02	3	30

Кран шаровой латунный, внутреннее пресс-соединение с черным уплотнительным кольцом, в соответствии с EN681-1 для систем распределения воды (питьевая вода и отопление), имеет удлиненную пластиковую ручку для труб с термоизоляцией. Полнопроходной. W серии. 1/2"-3/4"-1": сливной кран на 1/4". 1" 1/4"-1" 1/2"-2": сливной кран на 3/8".



## R853VT

КОД	РАЗМЕР	ЦЕНА, €	□	⊞
<b>R853VY102</b>	Ø18 x 1 1/2"М	20,75	5	50
<b>R853VY103</b>	Ø15 x 1/2"М	18,42	5	50
<b>R853VY104</b>	Ø22 x 3/4"М	25,52	3	30
<b>R853VY105</b>	Ø28 x 1"М	33,93	3	30
<b>R853VY106</b>	Ø35 x 1 1/4"М	48,70	2	10

Кран шаровой латунный, внешнее пресс-соединение с черным уплотнительным кольцом, в соответствии с EN681-1 для систем распределения воды (питьевая вода и отопление), имеет удлиненную пластиковую ручку для труб с термоизоляцией. Полнопроходной. W серии.



## R853VWL

КОД	РАЗМЕР	ЦЕНА, €	□	⊞
<b>R853VY137</b>	1 1/2"М x Ø42	73,90	2	10
<b>R853VY138</b>	2" F x Ø54	113,94	2	10

Кран шаровой латунный, внешнее пресс-соединение с черным уплотнительным кольцом, в соответствии с EN681-1 для систем распределения воды (питьевая вода и отопление), зеленая ручка. Полнопроходной. W серии.



## R854VT

КОД	РАЗМЕР	ЦЕНА, €	□	⊞
<b>R854VY102</b>	Ø18 x 1/2" F	20,31	5	50
<b>R854VY103</b>	Ø15 x 1/2" F	18,03	5	50
<b>R854VY104</b>	Ø22 x 3/4" F	25,01	3	30
<b>R854VY105</b>	Ø28 x 1" F	33,25	3	30
<b>R854VY106</b>	Ø35 x 1 1/4" F	47,77	2	20

Кран шаровой латунный, внутреннее пресс-соединение с черным уплотнительным кольцом, в соответствии с EN681-1 для систем распределения воды (питьевая вода и отопление), имеет удлиненную ручку из пластика для труб с высокой толщиной изолирующего материала. Полнопроходной. W серии.



## R854VWL

КОД	РАЗМЕР	ЦЕНА, €	□	⊞
<b>R854VY137</b>	Ø42 x 1 1/2" F	72,47	2	12
<b>R854VY138</b>	Ø54 x 2" F	111,76	2	10

Кран шаровой латунный, внутреннее пресс-соединение с черным уплотнительным кольцом, в соответствии с EN681-1 для систем распределения воды (питьевая вода и отопление), ручка-рычаг зеленого цвета. Полнопроходной. W серии.



## R859VT

КОД	РАЗМЕР	ЦЕНА, €	□	⊞
<b>R859VY102</b>	Ø18 x 1/2"М	24,26	5	50
<b>R859VY103</b>	Ø15 x 1/2"М	21,62	5	50
<b>R859VY104</b>	Ø22 x 3/4"М	29,81	3	30
<b>R859VY105</b>	Ø28 x 1"М	39,72	3	15
<b>R859VY106</b>	Ø35 x 1 1/4"М	57,04	2	10

Кран шаровой латунный, внешнее пресс-соединение с черным уплотнительным кольцом, в соответствии с EN681-1 для систем распределения воды (питьевая вода и отопление), имеет удлиненную пластиковую ручку для труб с термоизоляцией. Полнопроходной. W серии.



## ➤ Дренажные краны

### R608

КОД	РАЗМЕР	ЦЕНА, €	□	⊞
<b>R608Y012</b>	3/8"	8,83	1	100
<b>R608Y013</b>	1/2"	9,10	1	100
<b>R608Y014</b>	3/4"	13,70	1	50
<b>R608Y022</b>	3/8"	7,54	1	100
<b>R608Y023</b>	1/2"	7,91	1	100
<b>R608Y024</b>	3/4"	11,75	1	50
<b>R608Y033</b>	1/2"	7,20	1	100
<b>R608Y034</b>	3/4"	10,72	1	100

Выпускной кран с наружной резьбой, под отвертку, нехромированный.

#### ⓘ INFO

R608Y012, R608Y013, R608Y014: полный комплект.  
R608Y022, R608Y023, R608Y024: без колпачка и цепочки.  
R608Y033, R608Y034: без наконечника для шланга.



### R608D

КОД	РАЗМЕР	ЦЕНА, €	□	⊞
<b>R608DY053</b>	1/2"	11,94	1	100

Выпускной кран с наружной резьбой, нехромированный, с рукояткой и герметичной прокладкой.



### R609

КОД	РАЗМЕР	ЦЕНА, €	□	⊞
<b>R609Y012</b>	3/8"	5,99	10	100
<b>R609Y013</b>	1/2"	6,49	10	100
<b>R609Y014</b>	3/4"	10,53	5	50

Выпускной кран с наружной и внутренней резьбой, под отвертку, нехромированный.



### R610

КОД	РАЗМЕР	ЦЕНА, €	□	⊞
<b>R610Y003</b>	1/2"	6,42	10	100

Выпускной кран с наружной резьбой, под отвертку, нехромированный.



### R611

КОД	РАЗМЕР	ЦЕНА, €	□	⊞
<b>R611Y012</b>	3/8"	6,02	10	100
<b>R611Y013</b>	1/2"	6,73	10	100
<b>R611Y014</b>	3/4"	10,22	5	50

Выпускной кран с внутренней резьбой, под отвертку, нехромированный.



### R612

КОД	РАЗМЕР	ЦЕНА, €	□	⊞
<b>R612Y003</b>	1/2" x 16	7,26	10	100

Выпускной кран с под отвертку, с выводами для переходников R178 или R179 с внешней резьбой, нехромированный.



### R248M

КОД	РАЗМЕР	ЦЕНА, €	□	⊞
<b>R248Y023</b>	1/2"М x 3/4"М	13,29	5	50

Выпускной кран с наружной резьбой, с ручкой-бабочкой.



### R248F

КОД	РАЗМЕР	ЦЕНА, €	□	⊞
<b>R248Y024</b>	1/2" F x 3/4" M	13,45	5	50

Выпускной кран с внутренней и наружной резьбой, нехромированный, с ручкой-бабочкой.



## Краны хозяйственные

### R619

КОД	РАЗМЕР	ЦЕНА, €	□	⊞
<b>R619IX103</b>	1/2"	17,20	5	50

Кран для садового шланга с флажковой рукояткой. Хромированный.



### R620

КОД	РАЗМЕР	ЦЕНА, €	□	⊞
<b>R620X003</b>	1/2"	11,29	5	50
<b>R620X014</b>	3/4"	14,93	5	50
<b>R620X015</b>	1"	26,97	3	30

Кран для садового шланга с выводом для резинового шланга, с ручкой-бабочкой, хромированный.



### R621

КОД	РАЗМЕР	ЦЕНА, €	□	⊞
<b>R621X003</b>	1/2"	11,29	5	50
<b>R621X014</b>	3/4"	14,93	5	50
<b>R621X015</b>	1"	26,97	3	30

Кран для садового шланга с выводом для резинового шланга, с рычажной рукояткой, хромированный.



### R622

КОД	РАЗМЕР	ЦЕНА, €	□	⊞
<b>R622X004</b>	3/4"	11,33	1	200

Предохранитель обратного течения для садового крана, хромированный.



### R613

КОД	РАЗМЕР	ЦЕНА, €	□	⊞
<b>R613X003</b>	1/2" x 1/2"	6,30	2	90

Кран для смесителя, угловой, хромированный, с уплотнительным кольцом.



### R614

КОД	РАЗМЕР	ЦЕНА, €	□	⊞
<b>R614X004</b>	1/2" x 3/4"	7,25	1	80

Кран для стиральной машины, угловой, хромированный, с уплотнительным кольцом.



### R690

КОД	РАЗМЕР	ЦЕНА, €	□	⊞
<b>R690X002</b>	3/8"	4,53	1	50
<b>R690X003</b>	1/2"	5,36	1	50

Кран мини, резьба внутренняя/внутренняя (ISO 228), хромированный, рукоятка пластмассовая с набором вставок красного, синего и зеленого цвета.



### R694

КОД	РАЗМЕР	ЦЕНА, €	□	⊞
<b>R694X002</b>	3/8"	5,61	1	50
<b>R694X003</b>	1/2"	5,31	1	50

Кран мини, резьба внутренняя/наружная (ISO 228), хромированный, рукоятка пластмассовая с набором вставок красного, синего и зеленого цвета.



## Аксессуары и запасные части

### R288

КОД	РАЗМЕР	ЦЕНА, €	□	⊞
<b>R288Y005</b>	1"	3,05	25	250
<b>R288Y006</b>	1 1/4"	3,66	25	250

Пластиковый обратный клапан для кранов шаровых и задвижек. Используется для R285/R285L.

1": R285LY001/002 - R285Y001/002.

1 1/4": R285LY003 - R285Y003.

#### Ⓢ INFO

1": для R285Y001, R285Y02, 285LY01, R285LY002, R287MY005.

1 1/4": для R285LY003, R285Y003.



### R749T

#### ХРОМИРОВАННЫЙ

КОД	РАЗМЕР	ЦЕНА, €	□	⊞
<b>R749TX101</b>	3/8" - 1/2"	8,91	25	250
<b>R749TX102</b>	3/4" - 1" - 1 1/4"	9,06	10	100
<b>R749TX103</b>	1 1/2" - 2"	15,58	5	50
<b>R749TX004</b>	2 1/2" - 3"	24,22	5	50
<b>R749TX005</b>	4"	33,96	5	50

#### НЕХРОМИРОВАННЫЙ

КОД	РАЗМЕР	ЦЕНА, €	□	⊞
<b>R749TY101</b>	3/8" - 1/2"	8,52	25	250
<b>R749TY102</b>	3/4" - 1" - 1 1/4"	8,67	10	100
<b>R749TY103</b>	1 1/2" - 2"	14,87	5	50
<b>R749TY004</b>	2 1/2" - 3"	23,12	5	50
<b>R749TY005</b>	4"	32,34	5	50

Цилиндрический удлинитель для рукояток шаровых кранов, хромированный.



### R747

КОД	РАЗМЕР	ЦЕНА, €	□	⊞
<b>R747Y001</b>	3/8" - 1/2"	1,16	100	1000
<b>R747Y002</b>	3/4" - 1" - 1 1/4"	1,40	100	1000
<b>R747Y003</b>	1 1/2" - 2"	2,03	100	1000

Блокирующее устройство для рукояток шаровых кранов.



## R749F

КОД	РАЗМЕР	ЦЕНА, €	□	⊞
R749FY001	3/8" - 1/2"	3,15	1	50
R749FY002	3/4" - 1" - 1 1/4"	3,15	1	50
R749FY003	1 1/2" - 2"	4,17	1	50

Пластмассовая удлиненная рукоятка для шаровых кранов.



## R37

### НЕХРОМИРОВАННЫЙ

КОД	РАЗМЕР	ЦЕНА, €	□	⊞
R37Y003	1/2"x3/4"	4,05	25	250
R37Y004	3/4"x1"	6,68	10	100

### ХРОМИРОВАННЫЙ

КОД	РАЗМЕР	ЦЕНА, €	□	⊞
R37X003	1/2"x3/4"	4,45	25	250
R37X004	3/4"x1"	7,01	10	100

Отвод с накидной гайкой для счётчиков.



## P31LG

КОД	РАЗМЕР	ЦЕНА, €	□	⊞
P31LGY001	1/4"	1,45	100	-
P31LGY005	2 1/2" - 3"	5,47	50	250
P31LGY006	4"	11,86	20	100
P31LGY102	3/8" - 1/2"	2,53	100	100
P31LGY103	3/4" - 1" - 1 1/4"	3,34	25	25
P31LGY104	1 1/2" - 2"	4,73	25	25

Рычажная рукоятка жёлтая.

### INFO

Пожалуйста, укажите в заказе модель и размер клапана.



## P31FR

КОД	РАЗМЕР	ЦЕНА, €	□	⊞
P31FRY001	1/4"	1,10	100	1000
P31FRY002	3/8" - 1/2"	1,45	100	1000
P31FRY003	3/4" - 1" - 1 1/4"	2,03	50	500
P31FRY012	3/8" - 1/2" полуб.	1,49	100	1000

Ручка-бабочка красная.

### INFO

Пожалуйста, укажите в заказе модель и размер клапана.



## R625

### НЕХРОМИРОВАННЫЙ

КОД	РАЗМЕР	ЦЕНА, €	□	⊞
R625Y002	3/8"	2,74	25	500
R625Y003	1/2"	2,73	25	250
R625Y004	3/4"	2,82	25	500

### ХРОМИРОВАННЫЙ

КОД	РАЗМЕР	ЦЕНА, €	□	⊞
R625X002	3/8"	3,01	1	-
R625X003	1/2"	3,00	25	250
R625X004	3/4"	2,96	25	500
R625X014	1" x R620X014, R621X014 (1")	4,76	15	150
R625X015	1 1/4" x R620X015, R621X015 (1")	7,13	8	160

Патрубок для резинового шланга для клапанов R608, R619, R620 и R621..



## R540F

КОД	РАЗМЕР	ЦЕНА, €	□	⊞
R540FY002	0÷120 °C - красный	12,69	6	288
R540FY022	0÷120 °C - синий	12,69	6	288

Термометр 0°C - 120°C для рукояток шаровых кранов R749F.



## P31LR

КОД	РАЗМЕР	ЦЕНА, €	□	⊞
P31LRY001	1/4"	1,45	100	-
P31LRY005	2 1/2" - 3"	5,47	50	250
P31LRY006	4"	11,86	20	100
P31LRY102	3/8" - 1/2"	2,53	100	100
P31LRY103	3/4" - 1" - 1 1/4"	3,34	25	25
P31LRY104	1 1/2" - 2"	4,73	25	25

Рычажная рукоятка красная.

### INFO

Пожалуйста, укажите в заказе модель и размер клапана.



## P31LV

КОД	РАЗМЕР	ЦЕНА, €	□	⊞
P31LVY102	3/8" - 1/2"	2,53	100	100
P31LVY103	3/4" - 1" - 1 1/4"	3,34	25	25
P31LVY104	1 1/2" - 2"	4,73	25	25

Рычажная рукоятка зеленая.

### INFO

Пожалуйста, укажите в заказе модель и размер клапана.



## P31FG

КОД	РАЗМЕР	ЦЕНА, €	□	⊞
P31FGY001	1/4"	1,10	100	1000
P31FGY002	3/8" - 1/2"	1,45	100	1000
P31FGY003	3/4" - 1" - 1 1/4"	2,03	50	500
P31FGY013	3/8" - 1/2" полуб.	1,49	50	500

Ручка-бабочка жёлтая.

### INFO

Пожалуйста, укажите в заказе модель и размер клапана.



## P18L

### НЕХРОМИРОВАННЫЙ

КОД	РАЗМЕР	ЦЕНА, €	□	⊞
P18LY007	1 1/2" для R252, R285, R285L	3,93	20	200
P18LY008	1 1/2" для R287	5,89	25	250
P18LY009	2" для R252, R285, R285L	6,78	20	100

Гайка для прямых фитингов.



## P22F

КОД	РАЗМЕР	ЦЕНА, €	□	⊞
<b>P22FY001</b>	3/8" - 1/2"	1,50	50	-
<b>P22FY003</b>	3/4"	1,65	1	-
<b>P22FY011</b>	3/8" - 1/2"	2,00	1	-
<b>P22FY013</b>	3/4"	2,00	1	-

Красная дроссельная рукоятка для клапанов R601 и R603.

ⓘ INFO

Пожалуйста, укажите в заказе модель и размер клапана



## P22L

КОД	РАЗМЕР	ЦЕНА, €	□	⊞
<b>P22LY001</b>	3/8" - 1/2"	1,50	50	500
<b>P22LY003</b>	3/4"	1,65	50	500
<b>P22LY011</b>	3/8" - 1/2"	1,45	50	500
<b>P22LY013</b>	3/4"	1,73	50	500

Красная флажковая рукоятка для клапанов R602 и R610F.

500

Пожалуйста, укажите в заказе модель и размер клапана



## P22C

КОД	РАЗМЕР	ЦЕНА, €	□	⊞
<b>P22CY001</b>	3/8" - 1/2"	1,25	50	500
<b>P22CY002</b>	3/4" - 1"	1,59	25	250
<b>P22CY003</b>	1 1/4"	2,13	10	100
<b>P22CY004</b>	1 1/2"	3,05	10	100
<b>P22CY005</b>	2"	3,86	10	50
<b>P22CY008</b>	2 1/2" - 3"	7,56	5	50

Красный маховик для клапанов R281, R289, R289S и задвижек R55, R220, R230, R54FL.

ⓘ INFO

Пожалуйста, укажите в заказе модель и размер клапана



## P23F

КОД	РАЗМЕР	ЦЕНА, €	□	⊞
<b>P23FY002</b>	3/8"	2,61	100	1000
<b>P23FY003</b>	1/2"	1,78	100	1000
<b>P23FY004</b>	3/4"	1,89	50	500

Нехромированная заглушка с внутренней резьбой и цепочка для клапанов R608.



## P23M

КОД	РАЗМЕР	ЦЕНА, €	□	⊞
<b>P23MY003</b>	1/2"	5,73	50	500

Нехромированная заглушка с наружной резьбой и цепочка для клапанов R609.



## P57G

КОД	РАЗМЕР	ЦЕНА, €	□	⊞
<b>P57GY007</b>	1 1/2"	1,02	50	500
<b>P57GY008</b>	2" x R252	1,19	200	1000
<b>P57GY014</b>	3/4" x R37 1/2"	0,46	50	500
<b>P57GY015</b>	1" x R37 3/4"	0,61	50	500

Кольцевая прокладка для P18S.



## R65D

**ХРОМИРОВАННЫЙ**

КОД	РАЗМЕР	ЦЕНА, €	□	⊞
<b>R65DX011</b>	1/4"	5,63	1	20
<b>R65DX012</b>	3/8"	6,17	1	25

**НЕХРОМИРОВАННЫЙ**

КОД	РАЗМЕР	ЦЕНА, €	□	⊞
<b>R65DX021</b>	1/4"	5,63	1	20
<b>R65DX022</b>	3/8"	6,17	1	25

Спускной кран, хромированный или никелированный, без прокладки



## P36-1

КОД	РАЗМЕР	ЦЕНА, €	□	⊞
<b>P36Y013</b>	1/2"	3,78	12	300
<b>P36Y014</b>	3/4"	4,08	10	250
<b>P36Y015</b>	1"	4,59	8	200

Картридж для кран-фильтра R701F



# ТРУБЫ И ФИТИНГИ

Металлополимерные и полимерные трубы .....	62
Фитинги резьбовые компрессионные для многослойных и полимерных труб .....	64
Пресс-фитинги для многослойных и полимерных труб .....	66
Адаптеры для полимерных и медных труб – фитинги для адаптеров .....	70
Фитинги для металлической трубы .....	73
Сгоны, ниппели, переходники .....	76
Система GX .....	78
Система Giacoquest .....	82
Комплектующие и инструменты .....	85



# ➤ Металлополимерные и полимерные трубы

## R999

### ТРУБА В БОБИНАХ

КОД	РАЗМЕР	ЦЕНА, €	☐	☒
R999Y122	16x2	1,51	1	100
R999Y123	16x2	1,51	1	200
R999Y124	16x2	1,51	1	500
R999Y132	18x2	2,08	1	100
R999Y133	18x2	2,08	1	200
R999Y142	20x2	2,15	1	100
R999Y143	20x2	2,15	1	200
R999Y173	26x3	4,86	1	50
R999Y183	32x3	6,88	1	50



### ТРУБА В ОТРЕЗКАХ

КОД	РАЗМЕР	ЦЕНА, €	☐	☒
R999GY140	40x3,5	16,35	5	25
R999GY150	50x4	23,81	5	25
R999GY163	63x4,5	36,19	5	15
R999GY175	75x5	76,27	5	5
R999GY190	90x7	130,40	5	5

Многослойная металлополимерная труба PE-X/AL/PE-X.

## R999I

### ДЛЯ ОТОПЛЕНИЯ

КОД	РАЗМЕР	ЦЕНА, €	☐	☒
R999IY220	16x2 - изол. 6 мм - красн.	3,30	50	-
R999IY222	16x2 - изол. 6 мм - красн.	2,56	100	-
R999IY225	16x2 - изол. 6 мм - син.	2,56	50	-
R999IY227	16x2 - изол. 6 мм - син.	2,56	100	-
R999IY240	20x2 - изол. 10 мм - красн.	3,52	50	-
R999IY245	20x2 - изол. 10 мм - син.	3,52	50	-
R999IY270	26x3 - изол. 10 мм - красн.	9,41	25	-
R999IY272	26x3 - изол. 10 мм - красн.	9,41	50	-
R999IY275	26x3 - изол. 10 мм - син.	6,96	50	-
R999IY280	32x3 - изол. 10 мм - красн.	12,28	25	-



### ДЛЯ ОТОПЛЕНИЯ И ОХЛАЖДЕНИЯ

КОД	РАЗМЕР	ЦЕНА, €	☐	☒
R999IY120	16x2 - изол. 10 мм - сер.	3,11	50	-
R999IY130	18x2 - изол. 10 мм - сер.	3,85	50	-
R999IY140	20x2 - изол. 13 мм - сер.	4,28	50	-
R999IY170	26x3 - изол. 13 мм - сер.	8,94	25	-
R999IY180	32x3 - изол. 13 мм - сер.	11,18	25	-

Многослойная металлополимерная труба PE-X/AL/PE-X в изоляции.

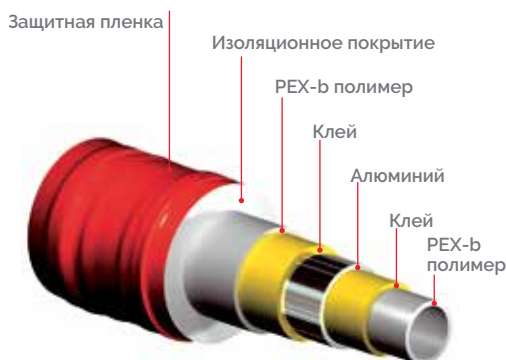

## R996T

КОД	РАЗМЕР	ЦЕНА, €	☐	☒
R996TY227	16 x 2	1,49	100	-
R996TY219	16 x 2	1,49	240	-
R996TY264	16 x 2	1,49	600	-
R996TY519	16 x 2	1,49	240	-
R996TY564	16 x 2	1,49	600	-
R996TY554	17x2	1,70	100	-
R996TY533	17x2	1,70	240	-
R996TY552	17x2	1,70	600	600
R996TY249	18 x 2	1,84	100	-
R996TY220	18 x 2	1,84	240	-
R996TY250	18 x 2	1,84	500	-
R996TY221	20 x 2	2,01	100	-
R996TY222	20 x 2	2,01	240	-
R996TY253	20 x 2	2,01	400	-
R996TY068	25x2,3	3,23	320	-



Труба PE-X (GIACOTHERM) из сшитого полиэтилена с антикислородным барьером.

## R978

КОД	РАЗМЕР	ЦЕНА, €	☐	☒
R978Y172	12x1,5	0,99	240	-
R978Y175	12x1,5	0,99	600	-
R978Y223	16x2	1,16	1	100
R978Y226	16x2	1,16	1	240
R978Y227	16x2	1,16	1	600
R978Y233	17x2	1,25	1	100
R978Y235	17x2	1,25	1	240
R978Y237	17x2	1,25	1	600
R978Y255	20x2	1,54	1	240
R978Y256	20x2	1,54	1	400



Труба из полиэтилена PE-RT с антикислородным барьером.

## R986

КОД	РАЗМЕР	ЦЕНА, €	□	⊞
R986Y116	16x2	2,55	100	-
R986Y117	16x2	2,55	240	-
R986Y130	16x2	2,55	500	-
R986Y118	18x2	2,86	100	-
R986Y119	18x2	2,86	240	-
R986Y122	22x2	3,61	100	-



Полибутиленовая труба с антикислородным барьером.

## R994

КОД	РАЗМЕР	ЦЕНА, €	□	⊞
R994Y028	16x2	2,58	50	-
R994Y026	16x2,2	2,79	50	-
R994Y032	20x2,8	3,73	50	-



Труба GIACOFLEX из сшитого полиэтилена в красном гофрированном кожухе.

## R985B

КОД	РАЗМЕР	ЦЕНА, €	□	⊞
R985BY001	Ø25	1,10	100	-
R985BY002	Ø30	1,45	100	-



Синий гофрированный кожух.

## R985R

КОД	РАЗМЕР	ЦЕНА, €	□	⊞
R985RY001	Ø25	1,10	100	-
R985RY002	Ø30	1,45	100	-



Красный гофрированный кожух.

## R993

КОД	РАЗМЕР	ЦЕНА, €	□	⊞
R993Y028	16x2	2,58	50	-
R993Y026	16x2,2	2,79	50	-
R993Y032	20x2,8	3,73	50	-



Труба GIACOFLEX из сшитого полиэтилена в синем гофрированном кожухе.

## R995

КОД	РАЗМЕР	ЦЕНА, €	□	⊞
R995Y026	16x2,2	2,79	50	-
R995Y032	20x2,8	3,65	50	-



Труба GIACOFLEX из сшитого полиэтилена в черном гофрированном кожухе.

## R985N

КОД	РАЗМЕР	ЦЕНА, €	□	⊞
R985NY001	Ø25	1,10	100	-
R985NY002	Ø30	1,45	100	-



Черный гофрированный кожух.

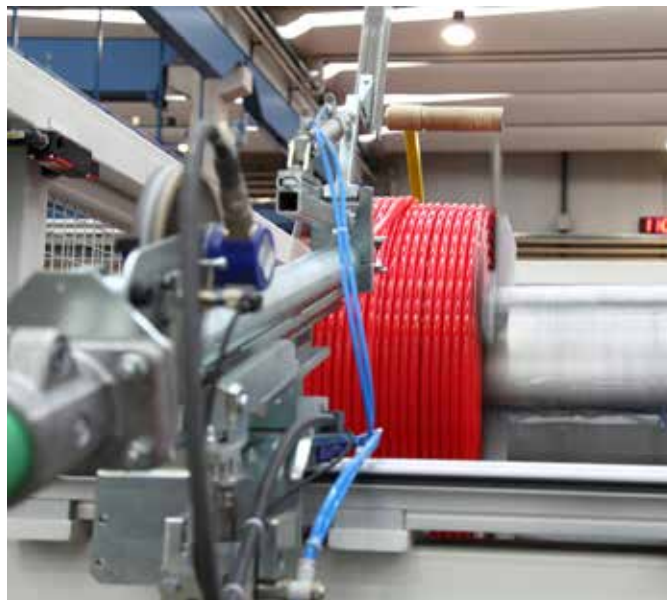

# Фитинги резьбовые компрессионные для многослойных и полимерных труб

## R187M

КОД	РАЗМЕР	ЦЕНА, €	☐	☒
R187MX048	1/2"x(16x2)	4,42	10	100
R187MX046	1/2"x(16x2,2)	4,42	10	100
R187MX057	1/2"x(18x2)	5,44	25	150
R187MX062	1/2"x(20x2)	3,79	10	100
R187MX061	1/2"x(20x2,5)	5,29	10	100
R187MX082	3/4"x(16x2)	4,09	10	100
R187MX089	3/4"x(18x2)	6,26	10	100
R187MX096	3/4"x(20x2)	4,13	10	100
R187MX105	3/4"x(26x3)	6,77	10	100
R187MX115	1"x(26x3)	7,34	10	100
R187MX126	1"x(32x3)	10,81	5	50
R187MX130	1 1/4"x(32x3)	15,27	5	50

Фитинг прямой, с наружной резьбой хромированный для многослойной и полимерной трубы.

### INFO

Соответствует новым поправкам норматива EN 1254-2.



## R187F

КОД	РАЗМЕР	ЦЕНА, €	☐	☒
R187FX048	1/2"x(16x2)	3,48	10	100
R187FX046	1/2"x(16x2,2)	3,48	10	100
R187FX052	1/2"x(18x2)	5,06	10	100
R187FX062	1/2"x(20x2)	3,79	10	100
R187FX061	1/2"x(20x2,5)	5,29	10	100
R187FX082	3/4"x(16x2)	4,25	25	250
R187FX092	3/4"x(18x2)	5,69	25	150
R187FX096	3/4"x(20x2)	4,32	10	100
R187FX105	3/4"x(26x3)	6,77	10	100
R187FX115	1"x(26x3)	8,20	10	100
R187FX126	1"x(32x3)	10,90	10	100

Фитинг прямой с внутренней резьбой хромированный для труб GIACOTHERM, GIACOFLEX, многослойных.

### INFO

Соответствует новым поправкам норматива EN 1254-2.



## R560AM

КОД	РАЗМЕР	ЦЕНА, €	☐	☒
R560MX048	16x2	6,51	10	100
R560MX052	18x2	8,88	10	100
R560MX057	20x2	6,52	10	100
R560MX062	26x3	11,71	5	50
R560MX126	32x3	18,32	5	50

Прямой фитинг для труб GIACOTHERM, GIACOFLEX, многослойных.



## R566AM

КОД	РАЗМЕР	ЦЕНА, €	☐	☒
R566MX053	(20x2)x(16x2)	7,05	10	100
R566MX060	(26x3)x(20x2)	12,33	5	50
R566MX076	(32x3)x(26x3)	17,25	5	50

Прямой переходной фитинг для труб GIACOTHERM, GIACOFLEX, многослойных.



## R561AM

КОД	РАЗМЕР	ЦЕНА, €	☐	☒
R561MX048	16x2	7,22	10	100
R561MX052	18x2	9,68	10	100
R561MX057	20x2	7,29	10	100
R561MX062	26x3	12,07	5	50
R561MX126	32x3	18,76	5	25

Угольник 90° для труб GIACOTHERM, GIACOFLEX и многослойных.



## R562AM

КОД	РАЗМЕР	ЦЕНА, €	☐	☒
R562MX048	1/2"x(16x2)	4,82	10	100
R562MX052	1/2"x(18x2)	5,94	10	100
R562MX057	1/2"x(20x2)	5,14	10	100
R562MX060	3/4"x(16x2)	5,89	10	100
R562MX061	3/4"x(20x2)	6,08	10	100
R562MX062	3/4"x(26x3)	7,83	10	100
R562MX120	1"x(26x3)	8,56	5	50
R562MX126	1"x(32x3)	12,68	5	50

Угольник 90° с наружной резьбой для труб GIACOTHERM, GIACOFLEX и многослойных.



## R563AM

КОД	РАЗМЕР	ЦЕНА, €	☐	☒
R563MX048	1/2"x(16x2)	5,22	10	100
R563MX052	1/2"x(18x2)	6,05	10	100
R563MX057	1/2"x(20x2)	5,22	10	100
R563MX060	3/4"x(16x2)	5,96	10	100
R563MX061	3/4"x(20x2)	6,39	10	100
R563MX062	3/4"x(26x3)	8,23	10	100
R563MX120	1"x(26x3)	10,17	5	50
R563MX126	1"x(32x3)	12,27	5	50

Угольник 90° с внутренней резьбой для труб GIACOTHERM, GIACOFLEX и многослойных.



## R565AM

КОД	РАЗМЕР	ЦЕНА, €	☐	☒
R565MX045	(20x2)x(16x2)x(16x2)	10,77	10	100
R565MX055	(20x2)x(20x2)x(16x2)	10,90	10	100
R565MX062	(26x3)x(16x2)x(26x3)	18,18	5	50
R565MX063	(26x3)x(20x2)x(20x2)	18,18	5	50
R565MX066	(26x3)x(26x3)x(20x2)	18,18	5	50
R565MX073	(32x3)x(20x2)x(32x3)	25,18	5	25
R565MX076	(32x3)x(26x3)x(32x3)	25,18	5	25

Тройник переходной для труб GIACOTHERM, GIACOFLEX, многослойных.



## R564AM

КОД	РАЗМЕР	ЦЕНА, €	□	⊞
<b>R564MX048</b>	16x2	9,62	5	50
<b>R564MX052</b>	18x2	13,44	5	50
<b>R564MX057</b>	20x2	10,00	10	100
<b>R564MX062</b>	26x3	20,40	5	50
<b>R564MX126</b>	32x3	30,75	5	25

Тройник для труб GIACOTHERM, GIACOFLEX и многослойных.



## R568AM

КОД	РАЗМЕР	ЦЕНА, €	□	⊞
<b>R568MX048</b>	(16x2)x1/2"x(16x2)	8,20	10	100
<b>R568MX057</b>	(20x2)x1/2"x(20x2)	8,20	10	100
<b>R568MX061</b>	(20x2)x3/4"x(20x2)	10,00	5	50
<b>R568MX062</b>	(26x3)x3/4"x(26x3)	17,96	5	50
<b>R568MX126</b>	(32x3)x1"x(32x3)	23,73	5	25

Тройник с наружной резьбой для труб GIACOTHERM, GIACOFLEX и многослойных.



## R569AM

КОД	РАЗМЕР	ЦЕНА, €	□	⊞
<b>R569MX048</b>	(16x2)x1/2"x(16x2)	8,20	10	100
<b>R569MX052</b>	(18x2)x1/2"x(18x2)	9,24	10	100
<b>R569MX057</b>	(20x2)x1/2"x(20x2)	8,20	10	100
<b>R569MX061</b>	(20x2)x3/4"x(20x2)	10,00	5	50
<b>R569MX062</b>	(26x3)x3/4"x(26x3)	18,35	5	50
<b>R569MX120</b>	(26x3)x1"x(26x3)	17,25	5	50
<b>R569MX126</b>	(32x3)x1"x(32x3)	24,23	5	25

Тройник с внутренней резьбой для труб GIACOTHERM, GIACOFLEX и многослойных.



## R572AM

КОД	РАЗМЕР	ЦЕНА, €	□	⊞
<b>R572MX048</b>	1/2"x(16x2)	5,89	10	100
<b>R572MX057</b>	1/2"x(20x2)	5,84	10	100

Угольник установочный с кронштейном и внутренней резьбой для труб GIACOTHERM, GIACOFLEX и многослойных.



# ➤ Пресс-фитинги для многослойных и полимерных труб

## Процедура монтажа пресс-фитингов

Обратитесь к соответствующей технической документации



## Основные характеристики фитингов RM - Мультипресс

- Корпус из латуни CW617N-EN12165, со снятой фаской, чтобы облегчить установку трубы.
- Двойное уплотнительное кольцо в соответствии с EN681-1, для питьевого водоснабжения.
- Обжимная гильза из нержавеющей стали AISI 304, с развальцовкой для облегчения установки трубы. Размер фитинга и трубы выгравирован лазером на гильзе. Обозначение "RM series" на гильзе указывает, что фитинг может быть обжат пресс инструментом с профилем в соответствии с документацией. Giacomini рекомендует в каталоге гамму обжимных клещей с профилем TH. Клещи с другими профилями возможно приобрести на рынке, от известного и зарекомендовавшего себя производителя.
- Удерживающее кольцо из латуни CW614N-EN12164 с прорезями для визуального контроля правильной установки трубы.
- Изоляционная прокладка для применения металлопластиковых труб с алюминиевым слоем, для предотвращения электрохимической коррозии при контакте с латунным корпусом фитинга.

### РАЗМЕР ТРУБЫ

РАЗМЕР ТРУБЫ	ПРОФИЛЬ КЛЕЩЕЙ
16 x 2	TH - H - U
20 x 2	TH - H - U
26 x 3	TH - H
32 x 3	TH - H - U
40 x 3,5	TH - U
50 x 4	TH - U
63 x 4,5	TH
75 x 5	U
90 x 7	U

### ПРОФИЛЬ КЛЕЩЕЙ

### ПРОФИЛЬ КЛЕЩЕЙ

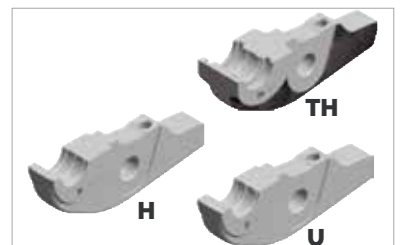

### КОНСТРУКЦИЯ:

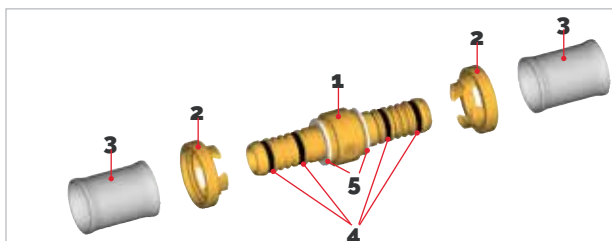

### КОМПОНЕНТЫ

КОМПОНЕНТЫ	КОМПОНЕНТЫ
1	Латунный корпус
2	Удерживающее кольцо
3	Гильза
4	Уплотнительное кольцо
5	Изоляционная прокладка

## RM102

КОД	РАЗМЕР	ЦЕНА, €	☐	☒
RM102Y003	16x2	3,92	10	360
RM102Y007	20x2	5,06	10	200
RM102Y009	26x3	8,68	5	100
RM102Y011	32x3	12,45	5	100
RM102Y014	40x3,5	38,81	1	30
RM102Y015	50x4	47,06	1	20
RM102Y016	63x4,5	100,03	1	10
RM102Y017	75x5	207,76	1	8
RM102Y018	90x7	404,02	1	-



Прямой фитинг "Мультипресс" для труб GIACOTHERM, GIACOFLEX, многослойных и полибутиленовых.

## RM103

КОД	РАЗМЕР	ЦЕНА, €	☐	☒
RM103Y010	(20x2)x(16x2)	5,09	10	200
RM103Y016	(26x3)x(16x2)	7,83	10	200
RM103Y018	(26x3)x(20x2)	7,72	10	10
RM103Y020	(32x3)x(16x2)	10,74	5	100
RM103Y021	(32x3)x(20x2)	10,77	5	100
RM103Y022	(32x3)x(26x3)	12,69	5	100
RM103Y064	(40x3,5)x(26x3)	39,35	1	30
RM103Y065	(40x3,5)x(32x3)	33,92	1	30
RM103Y075	(50x4)x(32x3)	55,63	1	25
RM103Y076	(50x4)x(40x3,5)	62,31	1	20
RM103Y086	(63x4,5)x(40x3,5)	115,42	20	-
RM103Y087	(63x4,5)x(50x4)	115,42	20	-
RM103Y092	(75x5)x(50x4)	178,86	1	10
RM103Y093	(75x5)x(63x4,5)	199,06	1	10
RM103Y095	(90x7)x(63x4,5)	392,33	1	-
RM103Y096	(90x7)x(70x5)	398,09	1	-



Прямой фитинг-переходник "Мультипресс" для труб GIACOTHERM, GIACOFLEX, многослойных и полибутиленовых.

## RM107

КОД	РАЗМЕР	ЦЕНА, €	□	⊞
RM107Y023	3/8"x(16x2)	3,31	10	360
RM107Y033	1/2"x(16x2)	2,75	10	360
RM107Y037	1/2"x(20x2)	3,43	10	200
RM107Y043	3/4"x(16x2)	3,98	5	180
RM107Y047	3/4"x(20x2)	4,35	5	180
RM107Y049	3/4"x(26x3)	5,52	5	180
RM107Y058	1"x(26x3)	7,28	5	100
RM107Y059	1"x(32x3)	8,68	5	100
RM107Y066	1 1/4"x(40x3,5)	31,30	1	30
RM107Y077	1 1/2"x(50x4)	34,06	20	-
RM107Y078	2"x(50x4)	53,74	20	-
RM107Y088	2"x(63x4,5)	58,40	20	-
RM107Y098	2 1/2"x(63x4,5)	128,07	10	-
RM107Y099	2 1/2" x (75x5)	181,81	1	-
RM107Y105	3" x (90x7)	340,49	1	-

Прямой фитинг "Мультипресс" с наружной резьбой для труб GIACOTHERM, GIACOFLEX, многослойных и полибутиленовых.



## RM109

КОД	РАЗМЕР	ЦЕНА, €	□	⊞
RM109Y033	1/2"x(16x2)	3,34	10	200
RM109Y037	1/2"x(20x2)	3,67	10	200
RM109Y043	3/4"x(16x2)	4,68	5	180
RM109Y047	3/4"x(20x2)	5,06	5	180
RM109Y049	3/4"x(26x3)	5,90	5	180
RM109Y058	1"x(26x3)	8,88	5	100
RM109Y059	1"x(32x3)	9,65	5	100
RM109Y060	1"x(40x3,5)	36,57	1	30
RM109Y066	1 1/4"x(40x3,5)	47,79	1	30
RM109Y076	1 1/2"x(40x3,5)	58,17	20	-
RM109Y077	1 1/2"x(50x4)	66,38	20	-
RM109Y088	2"x(63x4,5)	79,77	20	-
RM109Y098	2 1/2"x(63x4,5)	159,38	10	-
RM109Y099	2 1/2"x(75x5)	176,01	1	12
RM109Y105	3"x(90x7)	334,70	1	-

Прямой фитинг "Мультипресс" с внутренней резьбой для труб GIACOTHERM, GIACOFLEX, многослойных и полибутиленовых.



## RM122

КОД	РАЗМЕР	ЦЕНА, €	□	⊞
RM122Y003	16x2	4,46	10	200
RM122Y007	20x2	5,44	10	100
RM122Y009	26x3	9,59	5	100
RM122Y011	32x3	14,45	5	50
RM122Y013	40x3,5	47,06	1	10
RM122Y014	50x4	58,76	1	10
RM122Y015	63x4,5	95,18	1	10
RM122Y016	75x5	274,21	1	6
RM122Y017	90x7	525,32	1	-

Угольник 90° "Мультипресс" для труб GIACOTHERM, GIACOFLEX, многослойных и полибутиленовых.



## RM127

КОД	РАЗМЕР	ЦЕНА, €	□	⊞
RM127Y033	1/2"x(16x2)	3,61	10	200
RM127Y037	1/2"x(20x2)	4,20	10	200
RM127Y043	3/4"x(16x2)	4,68	10	200
RM127Y047	3/4"x(20x2)	5,06	10	200
RM127Y049	3/4"x(26x3)	6,83	10	100
RM127Y058	1"x(26x3)	10,09	5	50
RM127Y059	1"x(32x3)	12,33	5	50
RM127Y066	1 1/4"x(40x3,5)	63,02	1	25
RM127Y076	1 1/2"x(40x3,5)	48,83	1	20
RM127Y077	1 1/2"x(50x4)	99,60	1	20
RM127Y087	2"x(50x4)	131,31	1	10
RM127Y088	2"x(63x4,5)	136,83	1	10
RM127Y098	2 1/2"x(63x4,5)	89,75	1	10

Угольник 90° "Мультипресс" с наружной резьбой для труб GIACOTHERM, GIACOFLEX, многослойных и полибутиленовых.



## RM129

КОД	РАЗМЕР	ЦЕНА, €	□	⊞
RM129Y033	1/2"x(16x2)	3,45	10	200
RM129Y037	1/2"x(20x2)	4,90	10	200
RM129Y043	3/4"x(16x2)	5,49	10	200
RM129Y047	3/4"x(20x2)	5,69	10	200
RM129Y049	3/4"x(26x3)	6,94	5	100
RM129Y059	1"x(32x3)	12,33	5	50
RM129Y066	1 1/4"x(40x3,5)	45,59	1	25
RM129Y076	1 1/2"x(40x3,5)	44,62	1	20
RM129Y077	1 1/2"x(50x4)	70,68	1	20
RM129Y087	2"x(50x4)	84,80	1	10
RM129Y088	2"x(63x4,5)	138,73	1	10
RM129Y098	2 1/2"x(63x4,5)	85,61	1	10

Угольник 90° "Мультипресс" с внутренней резьбой для труб GIACOTHERM, GIACOFLEX, многослойных и полибутиленовых.



## RM130SP

КОД	РАЗМЕР	ЦЕНА, €	□	⊞
RM130PY033	1/2"x(16x2)	6,18	10	100
RM130PY037	1/2"x(20x2)	6,64	10	100
RM130PY043	3/4" x (16x2)	7,32	10	100
RM130PY047	3/4" x (20x2)	7,32	10	100
RM130PY058	1" x (26x3)	12,05	5	50

Угольник 90° "Мультипресс" с гайкой и плоским кольцом для труб GIACOTHERM, GIACOFLEX многослойных и полибутиленовых.



## RM138

КОД	РАЗМЕР	ЦЕНА, €	☐	☒
<b>RM138Y033</b>	(2x)16 x 2) x 1/2"	16,66	5	10
<b>RM138Y038</b>	(2x)20 x 2) x 1/2"	18,05	5	10

Двойной угловой установочный фитинг 90° "Мультипресс" с кронштейном и внутренней резьбой для труб GIACOTHERM, GIACOFLEX многослойных и полибутиленовых.



## RM139

КОД	РАЗМЕР	ЦЕНА, €	☐	☒
<b>RM139Y033</b>	1/2"x(16x2)	5,22	10	100
<b>RM139Y037</b>	1/2"x(20x2)	5,69	5	100
<b>RM139Y049</b>	3/4"x(26x3)	8,98	5	50

Угловой фитинг 90° "Мультипресс" с кронштейном и внутренней резьбой для труб GIACOTHERM, GIACOFLEX, многослойных и полибутиленовых.



## RM150

КОД	РАЗМЕР	ЦЕНА, €	☐	☒
<b>RM150Y003</b>	16x2	6,72	10	100
<b>RM150Y007</b>	20x2	8,32	10	100
<b>RM150Y009</b>	26x3	13,84	5	50
<b>RM150Y011</b>	32x3	22,15	5	40
<b>RM150Y012</b>	40x3,5	66,58	1	10
<b>RM150Y013</b>	50x4	92,87	1	10
<b>RM150Y014</b>	63x4,5	153,83	1	5
<b>RM150Y015</b>	75x5	374,98	1	4
<b>RM150Y016</b>	90x7	672,03	1	-

Тройник "Мультипресс" для труб GIACOTHERM, GIACOFLEX, многослойных и полибутиленовых.



## RM144

КОД	РАЗМЕР	ЦЕНА, €	☐	☒
<b>RM144Y009</b>	26x3	10,59	5	100
<b>RM144Y011</b>	32x3	17,22	5	50
<b>RM144Y012</b>	40x3,5	69,40	1	25
<b>RM144Y013</b>	50x4	85,60	1	10
<b>RM144Y014</b>	63x4,5	129,29	1	5

Угольник 45° "Мультипресс" для труб GIACOTHERM, GIACOFLEX, многослойных и полибутиленовых.



## RM153

КОД	РАЗМЕР	ЦЕНА, €	☐	☒
<b>RM153Y033</b>	1/2"x(16x2)	5,96	10	200
<b>RM153Y037</b>	1/2"x(20x2)	7,31	10	100
<b>RM153Y049</b>	3/4"x(26x3)	12,24	5	50
<b>RM153Y059</b>	1"x(32x3)	19,33	5	40

Тройник "Мультипресс" с наружной резьбой для труб GIACOTHERM, GIACOFLEX, многослойных и полибутиленовых.



## RM151

КОД	РАЗМЕР	ЦЕНА, €	☐	☒
<b>RM151Y045</b>	(16x2)x(20x2)x(16x2)	8,88	10	100
<b>RM151Y063</b>	(20x2)x(16x2)x(16x2)	8,74	10	100
<b>RM151Y064</b>	(20x2)x(16x2)x(20x2)	8,32	10	100
<b>RM151Y065</b>	(20x2)x(20x2)x(16x2)	9,05	10	100
<b>RM151Y067</b>	(20x3)x(26x3)x(20x2)	11,66	5	50
<b>RM151Y083</b>	(26x3)x(16x2)x(16x2)	12,55	10	80
<b>RM151Y084</b>	(26x3)x(20x2)x(20x2)	11,80	10	80
<b>RM151Y085</b>	(26x3)x(16x2)x(26x3)	12,35	5	50
<b>RM151Y086</b>	(26x3)x(20x2)x(26x3)	12,35	5	50
<b>RM151Y089</b>	(26x3)x(26x3)x(20x2)	13,25	5	50
<b>RM151Y090</b>	(32x3)x(16x2)x(32x3)	18,49	5	-
<b>RM151Y091</b>	(32x3)x(20x2)x(32x3)	18,80	5	40
<b>RM151Y092</b>	(32x3)x(26x3)x(26x3)	18,35	5	50
<b>RM151Y093</b>	(32x3)x(26x3)x(32x3)	22,83	5	40
<b>RM151Y094</b>	(32x3)x(20x2)x(20x2)	16,42	5	50
<b>RM151Y095</b>	(32x3)x(20x2)x(26x3)	17,23	5	40
<b>RM151Y145</b>	(40x3,5)x(20x2)x(40x3,5)	64,10	10	-
<b>RM151Y146</b>	(40x3,5)x(26x3)x(40x3,5)	70,90	10	-
<b>RM151Y147</b>	(40x3,5)x(32x3)x(40x3,5)	69,99	10	-
<b>RM151Y148</b>	(40x3,5)x(32x3)x(32x3)	111,85	10	-
<b>RM151Y157</b>	(50x4)x(26x3)x(50x4)	83,93	1	10
<b>RM151Y158</b>	(50x4)x(32x3)x(50x4)	88,99	1	10
<b>RM151Y159</b>	(50x4)x(40x3,5)x(50x4)	133,58	1	10
<b>RM151Y167</b>	(63x4,5)x(32x3)x(63x4,5)	174,81	1	5
<b>RM151Y168</b>	(63x4,5)x(40x3,5)x(63x4,5)	185,83	1	5
<b>RM151Y169</b>	(63x4,5)x(50x4)x(63x4,5)	203,39	2	10
<b>RM151Y178</b>	(75x5)x(50x4)x(75x5)	314,94	1	6
<b>RM151Y179</b>	(75x5)x(63x4,5)x(75x5)	335,14	1	6
<b>RM151Y188</b>	(90x7)x(63x4,5)x(90x7)	638,51	1	-
<b>RM151Y189</b>	(90x7)x(75x5)x(90x7)	658,71	1	-



## RM154

КОД	РАЗМЕР	ЦЕНА, €	☐	☒
<b>RM154Y033</b>	1/2"x(16x2)	6,39	10	200
<b>RM154Y037</b>	1/2"x(20x2)	7,12	10	200
<b>RM154Y049</b>	3/4"x(26x3)	10,97	5	50
<b>RM154Y050</b>	3/4"x(32x3)	23,33	5	40
<b>RM154Y056</b>	3/4"x(40x3,5)	119,82	1	10
<b>RM154Y057</b>	3/4"x(50x4)	120,56	1	10
<b>RM154Y059</b>	1"x(32x3)	17,93	5	40
<b>RM154Y062</b>	1"x(63x4,5)	152,72	1	6
<b>RM154Y066</b>	1 1/4"x(40x3,5)	78,49	10	-
<b>RM154Y068</b>	1 1/4"x(50x4)	96,13	1	10
<b>RM154Y076</b>	1 1/2"x(40x3,5)	77,72	10	-
<b>RM154Y077</b>	1 1/2"x(50x4)	95,61	1	10
<b>RM154Y088</b>	2"x(63x4,5)	128,97	1	6
<b>RM154Y098</b>	2 1/2"x(63x4,5)	122,60	1	6

Тройник "Мультипресс" для труб GIACOTHERM, GIACOFLEX, многослойных и полибутиленовых.



Тройник-переходник "Мультипресс" для труб GIACOTHERM, GIACOFLEX многослойных и полибутиленовых.

## RM128

КОД	РАЗМЕР	ЦЕНА, €	□	⊞
<b>RM128X014</b>	(16x2)x16 длина 150 мм	11,17	1	50
<b>RM128X034</b>	(16x2)x16 - длина 300 мм	13,09	1	50
<b>RM128X074</b>	(16x2)x16 - длина 750 мм	26,08	1	25

Угольник 90° "Мультипресс" с медной хромированной трубкой Ø16 для труб GIACOTHERM, GIACOFLEX, многослойных и полибутиленовых.



## RM158

КОД	РАЗМЕР	ЦЕНА, €	□	⊞
<b>RM158X034</b>	(16x2)x16x(16x2)	16,88	1	-

Тройник "Мультипресс" с изгибом 45° с медной хромированной трубкой Ø16 для труб GIACOTHERM, GIACOFLEX, многослойных и полибутиленовых.



## RM179

КОД	РАЗМЕР	ЦЕНА, €	□	⊞
<b>RM179X023</b>	16x(16x2)	4,55	10	360
<b>RM179X033</b>	18x(16x2)	5,09	10	200

Прямой никелированный фитинг-переходник с накидной гайкой для труб GIACOTHERM, GIACOFLEX, многослойных и полибутиленовых.



## RM18

КОД	РАЗМЕР	ЦЕНА, €	□	⊞
<b>RM18Y033</b>	1/2"x(16x2)	7,56	10	200
<b>RM18Y037</b>	1/2"x(20x2)	8,22	10	200
<b>RM18Y049</b>	3/4"x(26x3)	11,74	5	50

Прямой фитинг-переходник "Мультипресс" из 3х частей с внутренней резьбой для труб GIACOTHERM, GIACOFLEX, многослойных и полибутиленовых.



## RM173

КОД	РАЗМЕР	ЦЕНА, €	□	⊞
<b>RM173Y033</b>	16x(16x2)	18,17	1	1
<b>RM173Y037</b>	20x(20x2)	19,45	1	1

Вентиль "Мультипресс" с соединениями под пресс для труб GIACOTHERM, GIACOFLEX многослойных и полибутиленовых.



## RP202

КОД	РАЗМЕР	ЦЕНА, €	□	⊞
<b>RP202Y016</b>	Ø16 - ТН профиль	353,15	1	-
<b>RP202Y017</b>	Ø17 - ТН профиль	353,07	1	-
<b>RP202Y018</b>	Ø18 - ТН профиль	354,28	1	-
<b>RP202Y020</b>	Ø20 - ТН профиль	352,98	1	-
<b>RP202Y026</b>	Ø26 - ТН профиль	354,08	1	-
<b>RP202Y232</b>	Ø32 - ТН профиль	461,95	1	-
<b>RP202Y440</b>	Ø40 - ТН профиль	982,77	1	-
<b>RP202Y450</b>	Ø50 - ТН профиль	1455,57	1	-
<b>RP202Y463</b>	Ø63 - ТН профиль	1643,84	1	-
<b>RP202Y275</b>	Ø75 - U профиль	1913,12	1	-
<b>RP202Y290</b>	Ø90 - U профиль	2492,78	1	-

Клещи для пресса RP200.



## RM179SP

КОД	РАЗМЕР	ЦЕНА, €	□	⊞
<b>RM179Y043</b>	3/8"x(16x2)	4,35	10	360
<b>RM179Y053</b>	1/2"x(16x2)	4,58	10	360
<b>RM179Y056</b>	1/2"x(20x2)	5,36	10	120
<b>RM179Y063</b>	3/4"x(16x2)	4,68	10	200
<b>RM179Y066</b>	3/4"x(20x2)	5,52	10	200
<b>RM179Y069</b>	3/4"x(26x3)	7,49	10	200
<b>RM179Y073</b>	1"x(26x3)	9,45	5	100
<b>RM179Y074</b>	1"x(32x3)	14,42	5	100
<b>RM179Y082</b>	1 1/4"x(40x3,5)	31,47	1	30
<b>RM179Y093</b>	1 1/2"x(50x4)	49,86	1	20
<b>RM179Y097</b>	2"x(63x4,5)	73,26	1	20

Прямой фитинг-переходник "Мультипресс" с гайкой и плоским кольцом для труб GIACOTHERM, GIACOFLEX, многослойных и полибутиленовых.



## RM179E

КОД	РАЗМЕР	ЦЕНА, €	□	⊞
<b>RM179X103</b>	3/4"Ex(16x2)	4,96	10	200
<b>RM179X106</b>	3/4"Ex(20x2)	5,52	10	200
<b>RM179Y113</b>	1/2"Ex(16x2)	3,49	10	360
<b>RM179Y116</b>	1/2"Ex(20x2)	5,52	10	200

Прямой никелированный фитинг-переходник "Мультипресс" с гайкой для соединения евроконус, для труб GIACOTHERM, GIACOFLEX, многослойных и полибутиленовых.



## RM19

КОД	РАЗМЕР	ЦЕНА, €	□	⊞
<b>RM19Y033</b>	1/2"x(16x2)	8,56	10	100
<b>RM19Y037</b>	1/2"x(20x2)	9,17	10	100
<b>RM19Y049</b>	3/4"x(26x3)	13,09	5	50

Угловой фитинг-переходник 90° "Мультипресс" из 3 частей с внутренней резьбой для труб GIACOTHERM, GIACOFLEX, многослойных и полибутиленовых.



## RP200-1

КОД	РАЗМЕР	ЦЕНА, €	□	⊞
<b>RP200Y032</b>	18 В аккумуля.	4607,76	1	-
<b>RP201Y012</b>	18 В аккумуля. для RP200Y032	561,68	1	-

Пресс наборы инструментов для прессовых соединений, батарея на 12В, поставляется в кейсе с зарядным устройством и 3 щипцами. INFO

Клещи с профилем "ТН" (ТН16, ТН20, ТН26) включены.



## RP203

### БАЗОВЫЕ КЛЕЩИ

КОД	РАЗМЕР	ЦЕНА, €	□	⊞
<b>RP203Y203</b>	для вставок ТН	936,06	1	-
<b>RP203Y204</b>	для вставок U	697,58	1	-

Базовые клещи для вставок RP202 Ø50-63 мм RP202: профиль "U".





## ➤ Адаптеры для полимерных и медных труб – фитинги для адаптеров

### R179AM

КОД	РАЗМЕР	ЦЕНА, €	☐	☒
R179MX012	16x(14x2)	2,85	25	250
R179MX014	16x(16x2)	2,85	25	250
R179MX013	16x(16x2,2)	2,85	25	250
R179MX016	16x(16,2x2,6)	3,92	25	250
R179MX019	16x(17x2,0)	4,29	25	250
R179MX015	16x(18x2)	2,85	25	250
R179MX020	16x(20x2)	2,94	25	250
R179MX021	16x(20x2,5)	2,94	25	250
R179MX022	18x(14x2)	3,15	25	250
R179MX024	18x(16x2)	3,15	25	250
R179MX023	18x(16x2,2)	3,15	25	250
R179MX028	18x(16,2x2,6)	3,74	25	250
R179MX034	18x(17x2,0)	3,15	25	250
R179MX025	18x(18x2)	3,15	25	250
R179MX026	18x(20x2)	3,18	25	250
R179MX035	18x(20x2,25)	3,18	25	250
R179MX027	18x(20x2,5)	3,96	25	250
R179MX041	22x(20x2,0)	5,64	1	250
R179MX045	28x(32x3,0)	10,00	10	100

Переходник для многослойной и полимерной трубы.



### R179E

КОД	РАЗМЕР	ЦЕНА, €	☐	☒
R179EY052	1/2"Ex(16x1,8)	3,99	50	500
R179EY055	1/2"Ex(16x2)	2,42	25	250
R179EY056	1/2"Ex(16x2,2)	3,58	25	250
R179EY058	1/2"Ex(16,2x2,6)	3,93	25	250
R179EX021	3/4"E x(12x1,5)	5,21	25	250
R179EX023	3/4"E x(14x2)	3,15	25	250
R179EX043	3/4"E x(15x1,7)	3,53	25	250
R179EY028	3/4"E x(16x1,8)	4,75	25	250
R179EX024	3/4"E x(16x2)	2,94	25	250
R179EX025	3/4"E x(17x2,0)	3,31	25	250
R179EX026	3/4"E x(18x2)	3,34	25	250
R179EX027	3/4"E x(20x2)	3,79	25	250
R179EX028	3/4"E x(16x2,2)	3,20	25	250
R179EX029	3/4"E x(20x2,8)	3,79	25	250

Переходник для многослойной и полимерной трубы с соединением Евроконус.



### R178

КОД	РАЗМЕР	ЦЕНА, €	☐	☒
R178X012	16x10	2,62	50	250
R178X013	16x12	2,62	50	250
R178X015	16x14	2,62	50	250
R178X016	16x15	2,62	25	250
R178X018	16x16	2,62	50	250
R178X032	18x12	2,95	25	250
R178X033	18x14	3,87	50	250
R178X034	18x15	2,95	50	250
R178X035	18x16	2,95	50	250
R178X036	18x18	2,95	50	250
R178X042	22x18	5,23	25	250
R178X043	22x22	4,90	25	250

Переходник для медной трубы.



### R179

КОД	РАЗМЕР	ЦЕНА, €	☐	☒
R179X034	16x(15x2)	5,07	25	250
R179X033	16x(15x2,5)	4,75	25	250
R179X041	16x(16x1,5)	2,85	25	250
R179X046	16x(18x2,5)	4,47	25	250
R179X094	18x(15x2)	4,55	25	250
R179X070	18x(15x2,5)	3,19	25	250
R179X077	18x(16x1,5)	3,15	25	250
R179X082	18x(18x2,5)	3,15	25	250
R179X087	18x(20x2,8)	3,18	25	250
R179X086	18x(20x3,4)	3,18	25	250
R179X095	18x(22x2)	3,80	25	250
R179X105	22x(25x2,3)	5,64	25	250
R179X104	22x(25x2,5)	5,64	10	100
R179X103	22x(25x3,5)	5,83	10	100
R179AY071	28x(32x2,9)	9,70	10	100
R179AY070	28x(32x4,4)	9,70	10	100

Переходник для полимерных труб.



### R179SP

КОД	РАЗМЕР	ЦЕНА, €	☐	☒
R179PY014	1/2" x (16x2)	3,69	25	25

Переходник для многослойной и синтетической трубы, с плоским седлом.



### T179M

КОД	РАЗМЕР	ЦЕНА, €	☐	☒
T179MX005	16 x (14 x 2)	6,24	1	10
T179MX009	16 x (16 x 2)	6,24	1	10
T179MX010	16 x (16 x 2,2)	6,24	1	10
T179EX024	3/4"E x (16 x 2)	7,44	1	10

Переходник хромированный, с глянцевой поверхностью, для многослойной и полимерной трубы.



### R178E

КОД	РАЗМЕР	ЦЕНА, €	☐	☒
R178EY121	1/2"Ex10	3,14	50	500
R178EY122	1/2"Ex12	3,14	50	500
R178EY123	1/2"Ex14	3,14	50	500
R178EY124	1/2"Ex15	3,14	50	500
R178EY125	1/2"Ex16	5,06	50	500
R178EX112	3/4"E x12	2,95	50	500
R178EX113	3/4"E x14	2,95	50	500
R178EX104	3/4"E x15	2,25	25	250
R178EX115	3/4"E x16	3,05	50	500
R178EX116	3/4"E x18	4,43	50	500

Переходник для медной трубы с соединением Евроконус.



## R178C

КОД	РАЗМЕР	ЦЕНА, €	□	⊞
R178CX012	16x10	2,65	50	250
R178CX013	16x12	2,65	50	250
R178CX015	16x14	2,65	25	250
R178CX018	16x16	2,65	50	250

Компактный переходник для медной трубы.

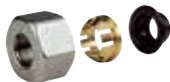

## T178C

КОД	РАЗМЕР	ЦЕНА, €	□	⊞
T178CX012	16 x 10	5,92	1	30
T178CX013	16 x 12	5,92	1	30
T178CX015	16 x 14	5,92	1	15
T178CX016	16 x 15	5,92	1	15
T178CX018	16 x 16	5,92	1	15

Переходник хромированный, с глянцевой поверхностью, для металлической (медной) трубы.



## R180R

### НЕХРОМИРОВАННЫЙ

КОД	РАЗМЕР	ЦЕНА, €	□	⊞
R180RY007	3/8"x16	1,95	50	500
R180RY008	3/8"x18	1,82	50	500
R180RY015	1/2"x16	1,95	50	500
R180RY016	1/2"x18	1,95	25	250
R180RY017	1/2"x3/4"E	2,08	25	250
R180RY020	3/4"x16	2,31	25	250
R180RY021	3/4"x18	2,31	25	250
R180RY023	3/4"x22	3,23	25	250
R180RY027	1"x22	3,91	20	200
R180RY028	1"x28	5,29	10	100
R180RY034	1 1/4"x28	7,64	10	100

### ХРОМИРОВАННЫЙ

КОД	РАЗМЕР	ЦЕНА, €	□	⊞
R180RX015	1/2"x16	2,07	50	500
R180RX016	1/2"x18	2,07	25	250
R180RX021	3/4"x18	2,42	25	250
R180RX023	3/4"x22	2,46	25	250

Прямой фитинг для переходников, с наружной резьбой, соединяется с R178 или R179.



## R180FR

### НЕХРОМИРОВАННЫЙ

КОД	РАЗМЕР	ЦЕНА, €	□	⊞
R180RY048	3/8"x18	1,76	50	500
R180RY049	3/8"x3/4"E	2,38	25	250
R180RY055	1/2"x16	1,95	50	500
R180RY056	1/2"x18	1,95	50	500
R180RY057	1/2"x3/4"E	2,16	50	500
R180RY060	3/4"x16	2,16	25	250
R180RY061	3/4"x18	2,31	25	250
R180RY063	3/4"x22	3,23	25	250
R180RY068	1"x28	5,29	10	100

### ХРОМИРОВАННЫЙ

КОД	РАЗМЕР	ЦЕНА, €	□	⊞
R180RX055	1/2"x16	2,07	50	500
R180RX056	1/2"x18	2,07	50	500

Прямой фитинг для переходников, с внутренней резьбой, соединяется с R178 или R179.



## R560R

### НЕХРОМИРОВАННЫЙ

КОД	РАЗМЕР	ЦЕНА, €	□	⊞
R560RY007	база 16	1,95	25	250
R560RY008	база 18	2,42	25	250
R560RY009	база 22	4,27	20	200
R560RY010	база 28	6,52	10	100

### ХРОМИРОВАННЫЙ

КОД	РАЗМЕР	ЦЕНА, €	□	⊞
R560RX007	база 16	2,07	25	250
R560RX008	база 18	2,56	25	250

Прямой фитинг для переходников для R178 или R179.



## R561R

### НЕХРОМИРОВАННЫЙ

КОД	РАЗМЕР	ЦЕНА, €	□	⊞
R561RY007	база 16	2,49	25	250
R561RY008	база 18	2,74	25	250
R561RY009	база 22	4,27	10	100
R561RY010	база 28	7,34	10	100

### ХРОМИРОВАННЫЙ

КОД	РАЗМЕР	ЦЕНА, €	□	⊞
R561RX007	база 16	2,70	25	250
R561RX008	база 18	2,94	25	250

Угольник для переходников для R178 или R179.



## R562R

### НЕХРОМИРОВАННЫЙ

КОД	РАЗМЕР	ЦЕНА, €	□	⊞
R562RY015	1/2"x16	2,58	25	250
R562RY016	1/2"x18	2,87	25	250
R562RY021	3/4"x18	3,45	25	250
R562RY023	3/4"x22	4,13	10	100
R562RY027	1"x22	5,23	10	100
R562RY028	1"x28	7,19	10	100
R562RY034	1 1/4"x28	9,25	10	100

### ХРОМИРОВАННЫЙ

КОД	РАЗМЕР	ЦЕНА, €	□	⊞
R562RX015	1/2"x16	2,75	25	250
R562RX016	1/2"x18	3,02	25	250

Угольник для переходников с наружной резьбой для R178 или R179.



## R563R

### НЕХРОМИРОВАННЫЙ

КОД	РАЗМЕР	ЦЕНА, €	□	⊞
R563RY015	1/2"x16	2,94	25	250
R563RY016	1/2"x18	3,01	25	250
R563RY021	3/4"x18	3,88	25	250
R563RY023	3/4"x22	4,58	10	100
R563RY028	1"x28	7,31	10	100

### ХРОМИРОВАННЫЙ

КОД	РАЗМЕР	ЦЕНА, €	□	⊞
R563RX015	1/2"x16	3,05	25	250
R563RX016	1/2"x18	3,15	25	250

Угольник для переходников с внутренней резьбой для R178 или R179.



## R564R

### НЕХРОМИРОВАННЫЙ

КОД	РАЗМЕР	ЦЕНА, €	□	⊞
R564RY007	база 16	3,06	25	250
R564RY008	база 18	3,53	25	250
R564RY009	база 22	6,08	10	100
R564RY010	база 28	10,59	5	50

### ХРОМИРОВАННЫЙ

КОД	РАЗМЕР	ЦЕНА, €	□	⊞
R564RX007	база 16	3,29	25	250
R564RX008	база 18	3,70	25	250

Тройник для переходников для R178 или R179.



## R568R

КОД	РАЗМЕР	ЦЕНА, €	□	⊞
R568RY015	16x1/2"x16	3,23	25	250
R568RY016	18x1/2"x18	3,53	25	250
R568RY021	18x3/4"x18	4,35	10	100
R568RY023	22x3/4"x22	5,89	10	100
R568RY028	28x1"x28	9,87	5	50

Тройник для переходников с наружной резьбой для R178 или R179.



## R569R

КОД	РАЗМЕР	ЦЕНА, €	□	⊞
R569RY015	16x1/2"x16	3,34	25	250
R569RY016	18x1/2"x18	3,70	25	250
R569RY021	18x3/4"x18	5,09	10	100
R569RY023	22x3/4"x22	6,39	10	100
R569RY028	28x1"x28	8,98	5	50

Тройник для переходников с внутренней резьбой для R178 или R179.



## R570R

КОД	РАЗМЕР	ЦЕНА, €	□	⊞
R570RY015	1/2"x16	3,30	25	250
R570RY016	1/2"x18	3,70	25	250
R570RY021	3/4"x18	4,35	10	100
R570RY023	3/4"x22	5,81	10	100

Тройник для переходников с наружной резьбой для R178 или R179.



## R571R

КОД	РАЗМЕР	ЦЕНА, €	□	⊞
R571RY015	1/2"x16	7,37	25	250
R571RY016	1/2"x18	3,88	20	200
R571RY021	3/4"x18	4,81	10	100

Тройник для переходников с внутренней резьбой для R178 или R179.



## R572R

### НЕХРОМИРОВАННЫЙ

КОД	РАЗМЕР	ЦЕНА, €	□	⊞
R572RY002	1/2"x16	3,85	10	100
R572RY003	1/2"x18	5,78	10	100

### ХРОМИРОВАННЫЙ

КОД	РАЗМЕР	ЦЕНА, €	□	⊞
R572RX002	1/2"x16	4,13	10	100

Угловой установочный фитинг для переходников с настенным креплением с внутренней резьбой для R178 или R179.



## R178R

### НЕХРОМИРОВАННЫЙ

КОД	РАЗМЕР	ЦЕНА, €	□	⊞
R178RY011	16x18	4,68	25	250
R178RY012	18x22	6,33	25	250
R178RY013	18x3/4"E	6,69	25	250

### ХРОМИРОВАННЫЙ

КОД	РАЗМЕР	ЦЕНА, €	□	⊞
R178RX003	16x1/2"	4,68	25	250
R178RX011	16x18	4,65	25	250
R178RX012	18x22	6,26	25	250
R178RX013	18x3/4"	6,97	25	250

Переходник для подключения адаптеров R178, R179.



## R567

КОД	РАЗМЕР	ЦЕНА, €	□	⊞
R567Y016	18x1/2"	2,07	50	500

Переходник с отводом для медной трубы.

## T177

КОД	РАЗМЕР	ЦЕНА, €	□	⊞
T177X010	1/2" x 16	7,18	1	25

Переходник хромированный, с глянцевой поверхностью, с внутренней трубной резьбой (для стальной трубы).



## R177

КОД	РАЗМЕР	ЦЕНА, €	□	⊞
R177X009	16x3/8"	7,23	25	250
R177X010	16x1/2"	7,23	25	250

Переходник хромированный с внутренней трубной резьбой (для стальной трубы).



## ➤ Фитинги для металлической трубы

### R180M

КОД	РАЗМЕР	ЦЕНА, €	□	⊞
R180MY101	3/8"x6	5,67	25	250
R180MY102	3/8"x8	2,70	25	250
R180MY103	3/8"x10	2,70	25	250
R180MY104	3/8"x12	3,02	25	250
R180MY105	3/8"x14	3,61	25	250
R180MY106	3/8"x15	3,61	25	250
R180MY107	3/8"x16	3,67	25	250
R180MY110	1/2"x8	5,06	25	250
R180MY111	1/2"x10	3,53	25	250
R180MY112	1/2"x12	3,53	25	250
R180MY113	1/2"x14	3,53	25	250
R180MY114	1/2"x15	3,53	25	250
R180MY115	1/2"x16	3,53	25	250
R180MY116	1/2"x18	3,88	25	250
R180MY120	3/4"x16	5,22	25	250
R180MY121	3/4"x18	5,22	10	100
R180MY122	3/4"x20	6,14	10	100
R180MY123	3/4"x22	7,19	10	100
R180MY128	1"x28	10,94	10	100

Фитинг с наружной резьбой, конусное соединение, двойная кольцевая прокладка, для медных труб.

#### ⓘ INFO

Системы для газа и жидких углеводородов: желтая кольцевая прокладка в соответствии с нормативом EN 549 - EN 682. Водораспределительные системы (водопровод и отопление): черная кольцевая прокладка в соответствии с нормативом EN 681-1. Соответствует новым поправкам норматива EN 1254-2.



### R180F

КОД	РАЗМЕР	ЦЕНА, €	□	⊞
R180FY102	3/8"x8	3,21	25	250
R180FY103	3/8"x10	3,21	25	250
R180FY104	3/8"x12	3,58	25	250
R180FY105	3/8"x14	3,58	25	250
R180FY111	1/2"x10	3,53	25	250
R180FY112	1/2"x12	3,53	25	250
R180FY113	1/2"x14	3,53	25	250
R180FY114	1/2"x15	3,53	25	250
R180FY115	1/2"x16	3,53	25	250
R180FY116	1/2"x18	3,85	25	250
R180FY120	3/4"x16	5,22	25	250
R180FY121	3/4"x18	5,22	25	250
R180FY123	3/4"x22	5,74	10	100
R180FY128	1"x28	10,74	10	100
R180FY135	1 1/4"x35	13,90	5	50

Фитинг с внутренней резьбой, конусное соединение, двойная кольцевая прокладка, для медных труб.

#### ⓘ INFO

Системы для газа и жидких углеводородов: желтая кольцевая прокладка в соответствии с нормативом EN 549 - EN 682. Водораспределительные системы (водопровод и отопление): черная кольцевая прокладка в соответствии с нормативом EN 681-1. Соответствует новым поправкам норматива EN 1254-2.



## R560

КОД	РАЗМЕР	ЦЕНА, €	☐	☒
R560Y002	Ø8	5,44	25	250
R560Y003	Ø10	3,79	25	250
R560Y004	Ø12	4,52	20	200
R560Y005	Ø14	4,90	20	200
R560Y006	Ø15	4,93	20	200
R560Y007	Ø16	5,29	20	200
R560Y008	Ø18	5,84	25	250
R560Y009	Ø22	8,76	10	100
R560Y010	Ø28	14,83	10	100
R560Y011	Ø35	20,46	5	50



Прямое соединение для медных труб.

### INFO

Соответствует новым поправкам норматива EN 1254-2.

## R562

КОД	РАЗМЕР	ЦЕНА, €	☐	☒
R562Y102	3/8"x8	2,95	25	250
R562Y103	3/8"x10	2,95	25	250
R562Y104	3/8"x12	3,53	25	250
R562Y105	3/8"x14	3,97	25	250
R562Y111	1/2"x10	3,79	25	250
R562Y112	1/2"x12	3,79	25	250
R562Y113	1/2"x14	4,28	25	250
R562Y114	1/2"x15	4,32	25	250
R562Y115	1/2"x16	4,32	25	250
R562Y116	1/2"x18	4,90	10	100
R562Y121	3/4"x18	6,14	10	100
R562Y123	3/4"x22	7,55	10	100
R562Y128	1"x28	12,07	10	100
R562Y135	1 1/4"x35	16,73	5	50



Угловое соединение с наружной резьбой, для медных труб.

### INFO

Системы для газа и жидких углеводородов: желтая кольцевая прокладка в соответствии с нормативом EN 549 - EN 682. Водораспределительные системы (водопровод и отопление): черная кольцевая прокладка в соответствии с нормативом EN 681-1. Соответствует новым поправкам норматива EN 1254-2.

## R564

КОД	РАЗМЕР	ЦЕНА, €	☐	☒
R564Y002	Ø8	5,37	25	250
R564Y003	Ø10	5,37	25	250
R564Y004	Ø12	6,69	10	100
R564Y005	Ø14	7,05	10	100
R564Y006	Ø15	7,49	10	100
R564Y007	Ø16	7,72	10	100
R564Y008	Ø18	8,27	10	100
R564Y009	Ø22	11,78	10	100
R564Y010	Ø28	22,62	5	50
R564Y011	Ø35	31,77	5	25



Тройник для медных труб.

### INFO

Соответствует новым поправкам норматива EN 1254-2.

## R561

КОД	РАЗМЕР	ЦЕНА, €	☐	☒
R561Y003	Ø10	3,99	25	250
R561Y004	Ø12	4,93	20	200
R561Y005	Ø14	5,67	20	200
R561Y006	Ø15	5,69	20	200
R561Y007	Ø16	5,81	20	200
R561Y008	Ø18	6,67	10	100
R561Y009	Ø22	9,80	10	100
R561Y010	Ø28	15,44	10	50
R561Y011	Ø35	21,38	5	50



Угловое соединение для медных труб.

### INFO

Соответствует новым поправкам норматива EN 1254-2.

## R563

КОД	РАЗМЕР	ЦЕНА, €	☐	☒
R563Y103	3/8"x10	3,53	25	250
R563Y104	3/8"x12	3,88	25	250
R563Y105	3/8"x14	3,97	25	250
R563Y111	1/2"x10	3,97	25	250
R563Y112	1/2"x12	3,97	25	250
R563Y113	1/2"x14	4,46	25	250
R563Y114	1/2"x15	4,46	25	250
R563Y115	1/2"x16	4,58	25	250
R563Y116	1/2"x18	4,93	10	100
R563Y121	3/4"x18	6,00	10	100
R563Y123	3/4"x22	7,64	10	100
R563Y128	1"x28	12,79	5	50



Угловое соединение с внутренней резьбой, для медных труб.

### INFO

Системы для газа и жидких углеводородов: желтая кольцевая прокладка в соответствии с нормативом EN 549 - EN 682. Водораспределительные системы (водопровод и отопление): черная кольцевая прокладка в соответствии с нормативом EN 681-1. Соответствует новым поправкам норматива EN 1254-2.

## R568

КОД	РАЗМЕР	ЦЕНА, €	☐	☒
R568Y112	12x1/2"x12	6,25	10	100
R568Y115	16x1/2"x16	6,75	10	100
R568Y116	18x1/2"x18	7,37	10	100
R568Y121	18x3/4"x18	10,56	10	100
R568Y123	22x3/4"x22	12,33	10	100
R568Y128	28x1"x28	21,25	5	50



Тройник с наружной резьбой, для медных труб.

### INFO

Системы для газа и жидких углеводородов: желтая кольцевая прокладка в соответствии с нормативом EN 549 - EN 682. Водораспределительные системы (водопровод и отопление): черная кольцевая прокладка в соответствии с нормативом EN 681-1. Соответствует новым поправкам норматива EN 1254-2.

## R569

КОД	РАЗМЕР	ЦЕНА, €	☐	☒
R569Y103	10x3/8"x10	5,30	25	250
R569Y104	12x3/8"x12	6,14	25	250
R569Y105	14x3/8"x14	6,33	25	250
R569Y112	12x1/2"x12	6,46	10	100
R569Y113	14x1/2"x14	6,95	10	100
R569Y114	15x1/2"x15	7,67	10	100
R569Y115	16x1/2"x16	6,95	10	100
R569Y116	18x1/2"x18	7,60	10	100
R569Y121	18x3/4"x18	10,42	10	100
R569Y123	22x3/4"x22	12,29	10	100
R569Y128	28x1"x28	20,18	5	50

T-образное соединение с внутренней резьбой, для медных труб.

### INFO

Системы для газа и жидких углеводородов: желтая кольцевая прокладка в соответствии с нормативом EN 549 - EN 682. Водораспределительные системы (водопровод и отопление): черная кольцевая прокладка в соответствии с нормативом EN 681-1. Соответствует новым поправкам норматива EN 1254-2.



## R572

КОД	РАЗМЕР	ЦЕНА, €	☐	☒
R572Y112	1/2"x12	5,30	10	100
R572Y113	1/2"x14	6,38	10	100
R572Y114	1/2"x15	6,38	10	100
R572Y115	1/2"x16	6,00	10	100
R572Y116	1/2"x18	7,05	10	100

Угловой установочный фитинг с настенным креплением.

### INFO

Системы для газа и жидких углеводородов: желтая кольцевая прокладка в соответствии с нормативом EN 549 - EN 682. Водораспределительные системы (водопровод и отопление): черная кольцевая прокладка в соответствии с нормативом EN 681-1. Соответствует новым поправкам норматива EN 1254-2.



## 310

КОД	РАЗМЕР	ЦЕНА, €	☐	☒
310Y004	15x15	4,65	20	200
310Y010	18x18	7,03	10	100
310Y006	22x22	7,79	10	100
310Y007	28x28	8,63	10	100

Прямая соединительная муфта для медных труб.

### INFO

В соответствии со стандартом EN 1254-2.



## 311

КОД	РАЗМЕР	ЦЕНА, €	☐	☒
311Y001	1/2"x15	3,31	25	250
311Y010	1/2"x18	4,62	20	200
311Y011	3/4"x18	4,88	20	200
311Y003	3/4"x22	5,06	10	100
311Y005	1"x28	7,19	10	100

Переходное соединение с внешней резьбой от стальной трубы к медной.

### INFO

В соответствии со стандартом EN 1254-2.



## 312

КОД	РАЗМЕР	ЦЕНА, €	☐	☒
312Y001	1/2"x15	3,64	25	250
312Y010	1/2"x18	4,68	20	200
312Y011	3/4"x18	5,43	10	100
312Y003	3/4"x22	5,48	10	100
312Y005	1"x28	7,31	10	100

Переходное соединение с внутренней резьбой от стальной трубы к медной.

### INFO

В соответствии со стандартом EN 1254-2.



## 315

КОД	РАЗМЕР	ЦЕНА, €	☐	☒
315Y001	15x15	4,39	25	250
315Y010	18x18	6,13	10	100
315Y003	22x22	6,23	10	100
315Y004	28x28	10,65	5	50

Угловое соединение для медных труб.

### INFO

В соответствии со стандартом EN 1254-2.



## 318

КОД	РАЗМЕР	ЦЕНА, €	☐	☒
318Y001	15x15x15	6,10	10	100
318Y010	18x18x18	8,48	10	100
318Y006	22x22x22	8,95	5	50
318Y014	28x28x28	16,42	5	50

Тройник для медных труб.

### INFO

В соответствии со стандартом EN 1254-2.



## Сгоны, ниппели, переходники

### R18

#### НЕХРОМИРОВАННЫЙ

КОД	РАЗМЕР	ЦЕНА, €	□	⊞
R18Y002	3/8"	3,24	20	200
R18Y003	1/2"	3,91	10	100
R18Y004	3/4"	6,25	10	100
R18Y005	1"	9,42	5	50
R18Y006	1 1/4"	16,13	5	50
R18Y017	1 1/2"	35,92	2	20
R18Y018	2"	50,17	2	10

#### ХРОМИРОВАННЫЙ

КОД	РАЗМЕР	ЦЕНА, €	□	⊞
R18X002	3/8"	3,49	20	200
R18X003	1/2"	4,21	10	100
R18X004	3/4"	6,67	10	100
R18X005	1"	9,99	5	50
R18X006	1 1/4"	17,05	5	50
R18X017	1 1/2"	38,08	2	20
R18X018	2"	53,20	2	10

Проходной фитинг из 3 частей для стальной трубы.



### R18SP

КОД	РАЗМЕР	ЦЕНА, €	□	⊞
R18SPY005	1"	9,99	5	50
R18SPY006	1 1/4"	17,06	5	25
R18SPY007	1 1/2" *	38,08	2	20
R18SPY008	2" *	53,20	2	10

Прямой фитинг разборный, из 3 частей, для стальной трубы, с плоским уплотнением.

\* резьба трубная коническая



### R19

#### НЕХРОМИРОВАННЫЙ

КОД	РАЗМЕР	ЦЕНА, €	□	⊞
R19Y002	3/8"	4,31	10	100
R19Y003	1/2"	4,96	10	100
R19Y004	3/4"	8,03	5	50
R19Y005	1"	11,90	5	50
R19Y006	1 1/4"	20,04	2	20
R19Y017	1 1/2"	45,35	2	20
R19Y018	2"	62,91	2	12

#### ХРОМИРОВАННЫЙ

КОД	РАЗМЕР	ЦЕНА, €	□	⊞
R19X002	3/8"	4,33	10	100
R19X003	1/2"	5,23	10	100
R19X004	3/4"	8,63	5	50
R19X005	1"	12,62	5	50
R19X006	1 1/4"	21,25	2	20
R19X017	1 1/2"	48,08	2	20
R19X018	2"	66,63	2	12

Угольник из 3 частей для стальной трубы.



### R20

КОД	РАЗМЕР	ЦЕНА, €	□	⊞
R20Y004	3/4"x3/4"	6,78	10	100

Прямой фитинг разборный, из 3 частей, с наружной-наружной резьбой, не хромированный.



### R37

#### НЕХРОМИРОВАННЫЙ

КОД	РАЗМЕР	ЦЕНА, €	□	⊞
R37Y003	1/2"x3/4"	4,05	25	250
R37Y004	3/4"x1"	6,68	10	100

#### ХРОМИРОВАННЫЙ

КОД	РАЗМЕР	ЦЕНА, €	□	⊞
R37X003	1/2"x3/4"	4,45	25	250
R37X004	3/4"x1"	7,01	10	100

Отвод с накидной гайкой для счетчиков.



### R189V

КОД	РАЗМЕР	ЦЕНА, €	□	⊞
R189VY004	3/4"	6,46	25	25

Ниппель латунный со встроенным обратным клапаном.



### R189

КОД	РАЗМЕР	ЦЕНА, €	□	⊞
R189Y002	3/8"	1,39	50	500
R189Y003	1/2"	1,56	50	500
R189Y004	3/4"	2,33	25	250
R189Y005	1"	3,31	20	200
R189Y006	1 1/4"	5,22	10	100
R189Y007	1 1/2"	7,01	5	50

Ниппель нехромированный.



## R189D

КОД	РАЗМЕР	ЦЕНА, €	□	⊞
<b>R189DY003</b>	1/2"	2,75	25	250
<b>R189DY004</b>	3/4"	3,31	25	250
<b>R189DY005</b>	1"	4,39	20	200
<b>R189DY006</b>	1 1/4"	6,75	10	100

Ниппель нехромированный с герметичной прокладкой.



## R93

### НЕХРОМИРОВАННЫЙ

КОД	РАЗМЕР	ЦЕНА, €	□	⊞
<b>R93Y003</b>	3/4"М x 1/2"F	1,91	20	200
<b>R93Y005</b>	1/2"М x 1/4"F	4,88	25	500
<b>R93Y006</b>	1/2"М x 3/8"F	3,60	25	250
<b>R93Y010</b>	1"М x 1/2"F	3,60	20	200
<b>R93Y011</b>	1"М x 3/4"F	5,57	25	250
<b>R93Y012</b>	1 1/4"М x 1/2"F	5,44	10	100
<b>R93Y014</b>	1 1/4"М x 1"F	4,23	20	200
<b>R93Y018</b>	1 1/2"М x 1 1/4"F	7,58	5	50

Переходник наружная-внутренняя резьба.



## R592D

### НЕХРОМИРОВАННЫЙ

КОД	РАЗМЕР	ЦЕНА, €	□	⊞
<b>R592DY004</b>	3/4"	2,77	50	500
<b>R592DY005</b>	1"	3,54	25	250
<b>R592DY006</b>	1 1/4"	5,98	20	200

### ХРОМИРОВАННЫЙ

КОД	РАЗМЕР	ЦЕНА, €	□	⊞
<b>R592DX005</b>	1"	3,76	25	250
<b>R592DX006</b>	1 1/4"	6,35	20	200
<b>R592DX007</b>	1 1/2"	12,29	5	50

Пробка для коллектора с герметичной прокладкой.



## R593D

КОД	РАЗМЕР	ЦЕНА, €	□	⊞
<b>R593DY001</b>	3/4"М x 3/8"F	2,75	50	500
<b>R593DY002</b>	3/4"М x 1/2"F	3,23	25	250
<b>R593DY003</b>	1"М x 3/8"F	3,62	25	250
<b>R593DY004</b>	1"М x 1/2"F	3,62	25	250
<b>R593DY005</b>	1"М x 3/4"F	4,74	25	250
<b>R593DY006</b>	1 1/4"М x 1/2"F	5,70	20	200
<b>R593DY007</b>	1 1/4"М x 3/4"F	6,26	10	100
<b>R593DY008</b>	1 1/4"М x 1"F	7,27	10	100

Переходник наружная-внутренняя резьба с герметичной прокладкой.



## R594

КОД	РАЗМЕР	ЦЕНА, €	□	⊞
<b>R594Y001</b>	1/2"	1,57	50	500
<b>R594Y002</b>	24/19	2,10	25	250
<b>R594Y003</b>	26/19	1,57	25	250
<b>R594Y004</b>	1"	3,44	25	250
<b>R594Y005</b>	3/4"	2,89	50	500

Пробка для коллектора R586 с внутренней резьбой.

### INFO

1/2" для 12 мм.  
24/19 для 16 мм.  
26/19 для 18 мм.



## R564P

КОД	РАЗМЕР	ЦЕНА, €	□	⊞
<b>R564PY004</b>	3/4"	6,08	1	25
<b>R564PY005</b>	1"	8,98	1	10

T-образный фитинг для подключения гофрированных труб из нержавеющей стали, с плоским соединением.





## Система GX (Giacomini eXpansion System)

Система полимерных трубопроводов GX предназначена для организации внутренних инженерных систем, для работы при длительных воздействиях высокой температуры и давления.

Высокую надежность соединений в течение всего жизненного цикла системы обеспечивают оптимизированный профиль соединительных штуцеров фитингов, монтажные кольца из полимера с молекулярной памятью, и труба из сшитого полиэтилена высокого качества с увеличенной толщиной стенки.

### Компоненты системы

Полимерные трубы из сшитого полиэтилена PEX не подвержены коррозии и имеют защиту от проникновения кислорода через стенки. Трубы соответствуют действующим стандартам и санитарно-гигиеническим нормам.

Полимерное кольцо обеспечивает сжимающие напряжения при монтаже фитинга и прочное неразъемное соединение фитинга с трубой. Ассортимент латунных фитингов, отвечающих всем требованиям надежности, долговечности, гигиенической безопасности, предъявляемым действующими международными и национальными стандартами, позволяет смонтировать гидравлическую систему любой сложности. Геометрия профиля монтажной части фитингов оптимизирована для использования без уплотнительных колец с трубами PN6 и PN10 серии GX.

Конструкция соединения системы GX обеспечивает быструю сборку и высокую надежность при небольшом количестве элементов, что приводит к уменьшению стоимости и повышению безопасности всей гидравлической системы. Благодаря большим проходным сечениям фитингов, малой шероховатости труб из сшитого полиэтилена снижаются гидравлические потери системы, влияющие на затраты по эксплуатации.

Компоненты системы GX соответствуют всем требованиям безопасности, предъявляемым к материалам, контактирующим с питьевой водой. Соединение является неразъемным, не требует обслуживания и может быть использовано для скрытого монтажа.

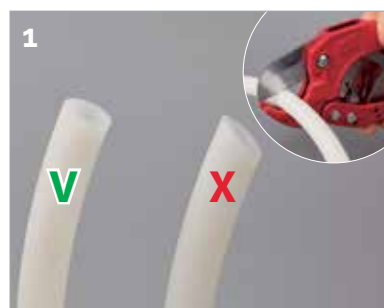

**1**  
**Резка трубы.**  
Отрезать трубу перпендикулярно оси, не допуская ее деформирования.

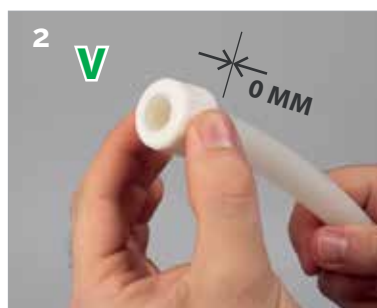

**2**  
**Установка кольца.**  
Надеть полимерное кольцо на трубу до упора торца трубы в выступы на торце кольца.



**3**  
**Расширение трубы (1).**  
Выбрать расширительную насадку, соответствующую диаметру трубы и постепенно расширять трубу.

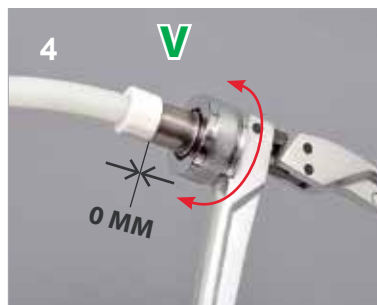

**4**  
**Расширение трубы (2).**  
Шаг за шагом, проворачивая инструмент, перемещать далее трубу по расширительной насадке до упора. Поворот инструмента обязателен для равномерного расширения - правильного монтажа.



**5**  
**Установка фитинга.**  
Перед тем, как труба начнет сжиматься обратно, вставьте фитинг GX внутрь трубопровода до упора.



**6**  
**Завершение соединения.**  
Через 1 минуту соединение готово и можно переходить к следующему.

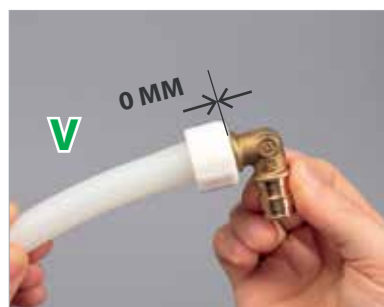

## R996-GX

КОД	РАЗМЕР	ЦЕНА, €	☐	☒
R996Y130	16x2,2	1,68	100	-
R996Y131	20x2,8	2,36	100	-
R996Y132	25x3,5	3,89	50	-
R996Y135	32x4,4	6,88	4	40
R996Y134	40x5,5	11,21	4	40

Труба GX из сшитого полиэтилена PE-X, с антикислородным барьером.



## GX61

КОД	РАЗМЕР	ЦЕНА, €	☐	☒
GX61Y013	16	0,30	20	300
GX61Y014	20	0,35	20	300
GX61Y015	25	0,55	20	200
GX61Y016	32	0,92	5	200
GX61Y017	40	2,68	5	200

Кольцо монтажное для системы GX.



## GX103

КОД	РАЗМЕР	ЦЕНА, €	☐	☒
GX103Y004	20 x 16	4,82	10	250
GX103Y005	25 x 16	3,79	10	100
GX103Y006	25 x 20	3,79	10	100
GX103Y008	32 x 20	12,96	5	100
GX103Y009	32 x 25	10,12	5	100
GX103Y010	40 x 25	22,52	1	20
GX103Y011	40 x 32	22,28	1	20

Прямой переходный фитинг для системы GX.



## GX109

КОД	РАЗМЕР	ЦЕНА, €	☐	☒
GX109Y033	16 x 1/2"F	3,11	10	250
GX109Y043	16 x 3/4"F	3,67	10	250
GX109Y034	20 x 1/2"F	3,33	10	250
GX109Y044	20 x 3/4"F	4,89	10	250
GX109Y045	25 x 3/4"F	5,35	10	100
GX109Y055	25 x 1"F	7,32	5	100
GX109Y056	32 x 1"F	13,73	5	100
GX109Y067	40 x 1 1/4"F	14,10	1	30
GX109Y077	40 x 1 1/2"F	16,29	1	20

Прямой фитинг с внутренней резьбой для системы GX.



## GX127

КОД	РАЗМЕР	ЦЕНА, €	☐	☒
GX127Y003	16 x 1/2"M	3,00	10	150
GX127Y044	16 x 3/4"M	4,28	10	50
GX127Y043	20 x 1/2"M	4,03	10	150
GX127Y055	20 x 3/4"M	5,17	10	50
GX127Y045	25 x 3/4"M	7,22	10	50
GX127Y056	25 x 1"M	8,44	5	50
GX127Y066	32 x 1"M	13,73	5	50

Угольник 90° с наружной резьбой для системы GX.



## R996-GX-2

КОД	РАЗМЕР	ЦЕНА, €	☐	☒
R996Y140	16x1,8	1,41	100	-
R996Y141	16x1,8	1,41	240	-
R996Y142	16x1,8	1,41	600	-
R996Y157	20x1,9	2,19	100	100
R996Y159	25x2,3	3,51	50	50
R996Y160	32x2,9(4 м)	5,67	40	40
R996Y161	40x3,7(4 м)	7,96	40	40

Труба GX из сшитого полиэтилена PE-X, без антикислородного барьера.



## GX102

КОД	РАЗМЕР	ЦЕНА, €	☐	☒
GX102Y003	16 x 16	1,50	10	250
GX102Y004	20 x 20	2,87	10	250
GX102Y005	25 x 25	4,10	10	100
GX102Y006	32 x 32	9,96	5	100
GX102Y007	40 x 40	24,21	1	20

Прямой фитинг для системы GX.



## GX107

КОД	РАЗМЕР	ЦЕНА, €	☐	☒
GX107Y033	16 x 1/2"M	1,78	10	250
GX107Y043	16 x 3/4"M	2,80	10	250
GX107Y034	20 x 1/2"M	2,21	10	250
GX107Y044	20 x 3/4"M	3,06	10	250
GX107Y054	20 x 1"M	4,44	5	100
GX107Y035	25 x 1/2"M	3,35	10	250
GX107Y045	25 x 3/4"M	3,26	10	250
GX107Y055	25 x 1"M	5,10	5	100
GX107Y056	32 x 1"M	8,97	5	100
GX107Y067	40 x 1 1/4"M	14,33	1	30
GX107Y077	40 x 1 1/2"M	16,94	1	20

Прямой фитинг с наружной резьбой для системы GX.



## GX122

КОД	РАЗМЕР	ЦЕНА, €	☐	☒
GX122Y003	16 x 16	2,38	10	250
GX122Y004	20 x 20	3,50	10	100
GX122Y005	25 x 25	5,10	5	50
GX122Y006	32 x 32	10,55	5	50
GX122Y007	40 x 40	22,67	5	50

Угольник 90° для системы GX.



## GX129

КОД	РАЗМЕР	ЦЕНА, €	☐	☒
GX129Y033	16 x 1/2"F	3,19	10	150
GX129Y044	16 x 3/4"F	4,85	10	50
GX129Y034	20 x 1/2"F	4,08	10	150
GX129Y045	20 x 3/4"F	4,91	10	50
GX129Y055	25 x 3/4"F	5,84	10	50
GX129Y056	25 x 1"F	10,68	5	50
GX129Y066	32 x 1"F	18,00	5	50

Угольник 90° с внутренней резьбой для системы GX.



## GX150

КОД	РАЗМЕР	ЦЕНА, €	□	⊞
<b>GX150Y003</b>	16 x 16 x 16	3,06	10	100
<b>GX150Y004</b>	20 x 20 x 20	4,59	5	100
<b>GX150Y005</b>	25 x 25 x 25	6,88	5	50
<b>GX150Y006</b>	32 x 32 x 32	14,01	5	40
<b>GX150Y007</b>	40 x 40 x 40	30,63	5	40

Тройник для системы GX.

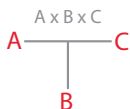

## GX153

КОД	РАЗМЕР	ЦЕНА, €	□	⊞
<b>GX153Y033</b>	16 x 1/2"М x 16	4,33	5	100
<b>GX153Y034</b>	20 x 1/2"М x 20	5,35	5	100
<b>GX153Y044</b>	20 x 3/4"М x 20	6,82	5	50
<b>GX153Y045</b>	25 x 3/4"М x 25	9,23	5	50
<b>GX153Y056</b>	32 x 1"М x 32	15,46	5	40

Тройник с наружной резьбой для системы GX.

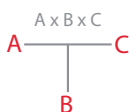

## GX139

КОД	РАЗМЕР	ЦЕНА, €	□	⊞
<b>GX139Y003</b>	16 x 1/2"F	5,16	10	50
<b>GX139Y023</b>	16x1/2"F (45 мм)	5,08	5	50
<b>GX139Y004</b>	20 x 1/2"F	6,30	5	50
<b>GX139Y024</b>	20x1/2"F (45 мм)	6,22	5	50
<b>GX139Y005</b>	20 x 3/4"F	8,44	5	50
<b>GX139Y006</b>	25 x 3/4"F	8,35	5	50

Угольник установочный с настенным креплением, с внутренней резьбой для системы GX.



## GX128

КОД	РАЗМЕР	ЦЕНА, €	□	⊞
<b>GX128X013</b>	16 x Ø15 - длина 250 мм	9,67	1	50
<b>GX128X073</b>	16 x Ø15 - длина 750 мм	26,17	1	50
<b>GX128X014</b>	20 x Ø15 - длина 250 мм	11,51	1	50
<b>GX128X074</b>	16 x Ø15 - длина 750 мм	28,64	1	50

Угольник 90° с хромированной трубкой для системы GX.



## GX165

КОД	РАЗМЕР	ЦЕНА, €	□	⊞
<b>GX165Y003</b>	16	1,11	10	500
<b>GX165Y004</b>	20	2,19	10	250
<b>GX165Y005</b>	25	3,29	10	250

Заглушка для системы GX.



## GX651

КОД	РАЗМЕР	ЦЕНА, €	□	⊞
<b>GX651Y003</b>	16x16	7,26	1	80
<b>GX651Y004</b>	20x20	10,68	1	60
<b>GX651Y005</b>	25x25	15,70	1	40

Клапан запорный для системы GX, нехромированный, ручка - бабочка красная.



## GX151

КОД	РАЗМЕР	ЦЕНА, €	□	⊞
<b>GX151Y009</b>	16 x 20 x 16	4,33	10	100
<b>GX151Y014</b>	20 x 16 x 16	4,33	10	100
<b>GX151Y015</b>	20 x 16 x 20	4,71	10	100
<b>GX151Y016</b>	20 x 20 x 16	5,02	10	100
<b>GX151Y017</b>	20 x 25 x 20	6,79	10	100
<b>GX151Y021</b>	25 x 16 x 16	5,40	5	100
<b>GX151Y022</b>	25 x 16 x 20	6,52	5	100
<b>GX151Y023</b>	25 x 16 x 25	6,64	5	100
<b>GX151Y025</b>	25 x 20 x 20	6,72	5	100
<b>GX151Y026</b>	25 x 20 x 25	7,40	5	100
<b>GX151Y028</b>	25 x 25 x 16	7,92	5	100
<b>GX151Y027</b>	25 x 25 x 20	7,92	5	100
<b>GX151Y032</b>	32 x 20 x 20	14,63	5	50
<b>GX151Y033</b>	32 x 20 x 25	14,26	5	50
<b>GX151Y035</b>	32 x 25 x 25	14,18	5	50
<b>GX151Y036</b>	32 x 25 x 32	14,44	5	50
<b>GX151Y037</b>	32 x 32 x 20	18,16	5	40
<b>GX151Y038</b>	32 x 32 x 25	14,97	5	40
<b>GX151Y044</b>	40 x 20 x 40	21,73	1	10
<b>GX151Y045</b>	40 x 25 x 40	22,99	1	10
<b>GX151Y047</b>	40 x 32 x 32	22,48	1	10
<b>GX151Y048</b>	40 x 32 x 40	25,61	1	10

Тройник переходной для системы GX.

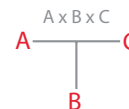

## GX154

КОД	РАЗМЕР	ЦЕНА, €	□	⊞
<b>GX154Y033</b>	16 x 1/2"F x 16	3,93	5	100
<b>GX154Y034</b>	20 x 1/2"F x 20	5,02	5	100
<b>GX154Y044</b>	20 x 3/4"F x 20	7,13	5	50
<b>GX154Y045</b>	25 x 3/4"F x 25	7,62	5	50
<b>GX154Y056</b>	32 x 1"F x 32	15,25	5	40

Тройник с внутренней резьбой для системы GX.

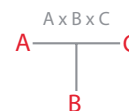

## GX158

КОД	РАЗМЕР	ЦЕНА, €	□	⊞
<b>GX158X013</b>	16 x Ø15 x 16 - длина 250 мм	13,33	1	50
<b>GX158X073</b>	16 x Ø15 x 16 - длина 750 мм	30,57	1	50
<b>GX158X014</b>	20 x Ø15 x 20 - длина 250 мм	15,10	1	50
<b>GX158X074</b>	16 x Ø15 x 16 - длина 750 мм	31,59	1	50

Тройник с хромированной трубкой для системы GX.



## GX179

КОД	РАЗМЕР	ЦЕНА, €	□	⊞
<b>GX179Y023</b>	16 мм x 16 PEX	3,99	10	250
<b>GX179Y033</b>	18 мм x 16 PEX	3,53	10	250
<b>GX179Y034</b>	18 мм x 20 PEX	5,43	10	250
<b>GX179Y043</b>	1/2"E x 16 PEX	4,06	10	250
<b>GX179Y053</b>	3/4"E x 16 PEX	3,53	10	250
<b>GX179Y054</b>	3/4"E x 20 PEX	5,34	10	250

Фитинг с накидной гайкой для системы GX.



## GX152

КОД	РАЗМЕР	ЦЕНА, €	□	⊞
<b>GX152Y041</b>	20 x 20 x 16 x 16	12,77	1	25
<b>GX152Y043</b>	20 x 20 x 16 x 16	15,59	1	25

Фитинг-распределитель на 4 или 5 отводов, для системы GX



## GX200-M

КОД	РАЗМЕР	ЦЕНА, €	☐	☒
<b>GX200Y101*</b>	16x1,8-20x1,9-25x2,3	312,87	1	-
<b>GX200Y102</b>	16x1,8-20x1,9-25x2,3	639,51	1	-
<b>GX200Y103</b>	16x2,2-20x2,8-25x3,5	639,51	1	-

Ручной расширительный инструмент для системы GX

### INFO

\* только для тонкостенной трубы



## GX200

КОД	РАЗМЕР	ЦЕНА, €	☐	☒
<b>GX200Y002</b>	230 В (от сети)	2721,44	1	-
<b>GX200Y004</b>	22 В (аккумулятор)	2910,65	1	-

Электрический расширительный инструмент для системы GX, питание от электросети или аккумулятора.



## GX201

КОД	РАЗМЕР	ЦЕНА, €	☐	☒
<b>GX201Y004</b>	батарея для GX200Y004	604,85	1	-

Принадлежности для системы GX



## GX203

КОД	РАЗМЕР	ЦЕНА, €	☐	☒
<b>GX203Y001</b>	адаптер	833,51	1	-
<b>GX203Y002</b>	смазка	13,49	1	20

Принадлежности для системы GX



## R578C

КОД	РАЗМЕР	ЦЕНА, €	☐	☒
<b>R578CY001</b>	для г/картона	6,08	50	-
<b>R578CY002</b>	для стены	6,08	50	-

Монтажная планка для угольников установочных (водорозеток)



## GX202

КОД	РАЗМЕР	ЦЕНА, €	☐	☒
<b>GX202Y013</b>	16x2,2	161,40	1	50
<b>GX202Y016</b>	20x2,8	161,40	1	-
<b>GX202Y018</b>	25x3,5	161,40	1	-
<b>GX202Y022</b>	32x4,4	418,18	1	-
<b>GX202Y027</b>	40x5,5	1255,52	1	-
<b>GX202Y001</b>	16x1,8	80,56	1	-
<b>GX202Y002</b>	20x1,9	80,56	1	-
<b>GX202Y003</b>	25x2,3	80,56	1	-
<b>GX202Y011</b>	16x1,8	160,66	1	-
<b>GX202Y015</b>	20x1,9	162,26	1	-
<b>GX202Y017</b>	25x2,3	170,62	1	-
<b>GX202Y021</b>	32x2,9	323,18	1	-
<b>GX202Y026</b>	40x3,7	472,11	1	-

Расширительные головки для системы GX.

### INFO

GX202Y001: расширительная головка 16 x 1,8 мм для GX200Y101.  
 GX202Y011: расширительная головка 16 x 1,8 мм для GX200Y102, GX200Y002, GX200Y003, GX200Y004.  
 GX202Y013: расширительная головка 16 x 2,2 мм для GX200Y102, GX200Y002, GX200Y003, GX200Y004.  
 GX202Y002: расширительная головка 20 x 1,9 мм для GX200Y101.  
 GX202Y015: расширительная головка 20 x 1,9 мм для GX200Y102, GX200Y002, GX200Y003, GX200Y004.  
 GX202Y016: расширительная головка 20 x 2,8 мм для GX200Y102, GX200Y002, GX200Y003, GX200Y004.  
 GX202Y003: расширительная головка 25 x 2,3 мм для GX200Y101.  
 GX202Y017: расширительная головка 25 x 2,3 мм для GX200Y102, GX200Y002, GX200Y003, GX200Y004.  
 GX202Y018: расширительная головка 25 x 3,5 мм для GX200Y102, GX200Y002, GX200Y003, GX200Y004.  
 GX202Y021: расширительная головка 32 x 2,9 мм (тип Н) для GX200Y002, GX200Y003, GX200Y004.  
 GX202Y022: расширительная головка 32 x 4,4 мм (тип Н) для GX200Y002, GX200Y003, GX200Y004.  
 GX202Y026: расширительная головка 40 x 3,7 мм (тип Н) для GX200Y002, GX200Y003, GX200Y004.  
 GX202Y027: расширительная головка 40 x 5,5 мм для GX200Y003, GX200Y004.



GX202Y001 GX202Y002 GX202Y003 GX202Y011 GX202Y015 GX202Y017 GX202Y013 GX202Y016 GX202Y018 GX202Y021 GX202Y022 GX202Y026 GX202Y027 GX203Y001 GX203Y002

<b>GX200Y101</b>	●	●	●	●	●	●	●	●	●	●	●	●	●	●
<b>GX200Y102</b>	●	●	●	●	●	○	○	○	○	○	○	○	○	○
<b>GX200Y103</b>	●	●	●	○	○	○	●	●	●	●	●	●	●	●
<b>GX200Y002</b>	●	●	●	○	○	○	○	○	○	○	○	○	○	○
<b>GX200Y004</b>	●	●	●	○	○	○	○	○	○	○	○	●	●	○

● В КОМПЛЕКТЕ ○ ДОПОЛНИТЕЛЬНАЯ ОПЦИЯ ● НЕ СОВМЕСТИМ

# Система Giacoquest

## Как производить соединения



1 После того, как Вы отрезали трубу проверьте сечение на отсутствие заусенцев. Наличие заусенцев может привести к неправильному соединению.



2 Наденьте специальное медное обжимное кольцо на трубу.



3 Вставляйте фитинг в трубу до упора. Поместите обжимное кольцо на расстоянии 3-6 мм от края трубы.



4 Поместите инструмент таким образом, чтобы обжимное кольцо полностью было закрыто захватами инструмента. Держите инструмент под углом 90° к фитингу, и сожмите его полностью.

## Как использовать измерительный прибор

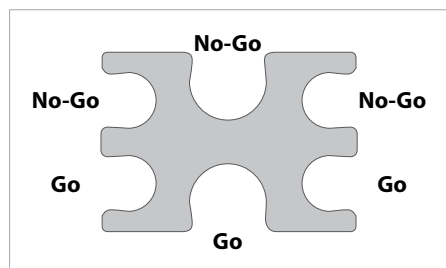

Стальная пластина "Go No-Go" используется для калибровки, чтобы проверить каждую складку обжатой поверхности. При правильной установке и обжатии отверстие "Go" должно свободно проходить вокруг обжатого кольца по всей его ширине и диаметру. Вы не должны применять силу во время проворачивания измерительного прибора. Отверстие "No-Go" не должно проходить и проворачиваться вокруг обжатого кольца. Если обжатое соединение не проходит данный тест, то оно должно быть отрезано вместе с трубой.

### ПРАВИЛЬНО



Для надежности производимого теста всегда располагайте измерительный прибор под углом 90° к фитингу.



Убедитесь в том, что вы используете отверстие измерительного прибора диаметром, соответствующим данной трубке.



Всегда проверяйте каждое соединение при помощи измерительного прибора.

### НЕ ПРАВИЛЬНО



Не проверяйте само соединение, нужно проверять обжатое кольцо.



Не пробуйте произвести разжатие кольца, оно должно быть отрезано с фитингом и выброшено.



Не модифицируйте измерительный прибор никоим образом. Он должен быть заводского изготовления с погрешностью 0.5 мм.

## GZ996

### БЕЗ АНТИКИСЛОРОДНОГО БАРЬЕРА

КОД	РАЗМЕР	ЦЕНА, €	□	⊞
GZ996Y003	1/2"	1,51	100	-
GZ996Y005	3/4"	2,73	100	-
GZ996Y006	1"	4,52	50	-
GZ996Y205	3/4" *	2,83	4	-
GZ996Y206	1" *	4,73	4	-

### С АНТИКИСЛОРОДНЫМ БАРЬЕРОМ

КОД	РАЗМЕР	ЦЕНА, €	□	⊞
GZ996Y103	1/2"	1,49	100	-
GZ996Y105	3/4"	2,79	100	-
GZ996Y106	1"	4,89	50	-
GZ996Y255	3/4" *	3,50	4	-
GZ996Y256	1" *	5,85	4	-
GZ996Y253	1/2"	2,13	4	-

Труба Giacoquest из сшитого полиэтилена PE-X.

ⓘ INFO

\* труба в отрезках длиной 4 м.



## GZ61

КОД	РАЗМЕР	ЦЕНА, €	□	⊞
GZ61Y003	1/2"	0,80	100	1 000
GZ61Y005	3/4"	1,02	100	500
GZ61Y006	1"	1,28	100	500

Обжимное кольцо Giacoquest для обжимного соединения.



## GZ102

КОД	РАЗМЕР	ЦЕНА, €	□	⊞
GZ102Y003	1/2"x1/2"	0,87	10	500
GZ102Y004	3/4"x3/4"	3,33	10	250
GZ102Y005	1"x1"	3,85	10	250

Прямой фитинг Giacoquest для обжимного соединения.



## GZ103

КОД	РАЗМЕР	ЦЕНА, €	□	⊞
GZ103Y004	3/4"x1/2"	3,33	10	500
GZ103Y005	1"x1/2"	3,39	10	250
GZ103Y006	1"x3/4"	3,53	10	250

Прямой переходной фитинг Giacoquest для обжимного соединения.



## GZ107

КОД	РАЗМЕР	ЦЕНА, €	□	⊞
GZ107Y033	1/2"x1/2"M	2,69	10	250
GZ107Y043	1/2"x3/4"M	3,00	10	250
GZ107Y034	3/4"x1/2"M	3,00	10	250
GZ107Y044	3/4"x3/4"M	3,59	10	250
GZ107Y054	3/4"x1"M	4,42	10	100
GZ107Y035	1"x1/2"M	4,42	10	100
GZ107Y045	1"x3/4"M	4,42	10	100
GZ107Y055	1"x1"M	5,69	10	100

Прямой фитинг Giacoquest с наружной резьбой для обжимного соединения.



## GZ109

КОД	РАЗМЕР	ЦЕНА, €	□	⊞
GZ109Y033	1/2"x1/2"F	2,82	10	250
GZ109Y034	3/4"x1/2"F	3,11	10	250
GZ109Y044	3/4"x3/4"F	3,77	10	250
GZ109Y045	1"x3/4"F	4,62	10	100
GZ109Y055	1"x1"F	5,92	10	100

Прямой фитинг Giacoquest с внутренней резьбой для обжимного соединения.



## GZ122

КОД	РАЗМЕР	ЦЕНА, €	□	⊞
GZ122Y003	1/2"x1/2"	1,50	10	250
GZ122Y004	3/4"x3/4"	2,39	10	250
GZ122Y005	1"x1"	4,68	10	100

Угольник 90° Giacoquest для обжимного соединения.



## GZ127

КОД	РАЗМЕР	ЦЕНА, €	□	⊞
GZ127Y003	1/2"x1/2"M	3,53	10	150
GZ127Y043	1/2"x3/4"M	3,88	10	50
GZ127Y044	3/4"x3/4"M	4,86	10	50
GZ127Y045	1"x3/4"M	6,01	10	50
GZ127Y055	1"x1"M	7,71	10	50

Угольник 90° Giacoquest, с наружной резьбой для обжимного соединения.



## GZ129

КОД	РАЗМЕР	ЦЕНА, €	□	⊞
GZ129Y033	1/2"x1/2"F	3,59	10	150
GZ129Y034	3/4"x1/2"F	3,99	10	150
GZ129Y044	3/4"x3/4"F	5,06	10	50
GZ129Y045	1"x3/4"F	6,22	10	50
GZ129Y055	1"x1"F	7,93	10	50

Угольник 90° Giacoquest, с внутренней резьбой для обжимного соединения.



## GZ139

КОД	РАЗМЕР	ЦЕНА, €	□	⊞
GZ139Y003	1/2"x1/2"F	3,66	10	50
GZ139Y004	3/4"x1/2"F	4,42	10	50
GZ139Y044	3/4"x3/4"F	5,26	10	50
GZ139Y045	1"x3/4"F	6,61	10	50

Угольник 90° Giacoquest, с настенным креплением для обжимного соединения.



## GZ150

КОД	РАЗМЕР	ЦЕНА, €	□	⊞
GZ150Y003	1/2"	1,76	10	500
GZ150Y004	3/4"	2,87	10	250
GZ150Y005	1"	5,64	10	100

Тройник Giacoqest для обжимного соединения.



## GZ153

КОД	РАЗМЕР	ЦЕНА, €	□	⊞
GZ153Y033	1/2"x1/2"Мх1/2"	2,74	10	100
GZ153Y034	3/4"x1/2"Мх3/4"	4,02	10	100

Тройник Giacoqest с наружной резьбой для обжимного соединения.



## GZ165

КОД	РАЗМЕР	ЦЕНА, €	□	⊞
GZ165Y003	1/2"	0,83	10	1000
GZ165Y004	3/4"	3,18	10	500
GZ165Y005	1"	3,73	10	250

Заглушка Giacoqest для обжимного соединения.



## GZ651

КОД	РАЗМЕР	ЦЕНА, €	□	⊞
GZ651Y003	1/2"	6,76	1	100
GZ651Y004	3/4"	8,83	1	100
GZ651Y005	1"	13,77	1	100

Кран шаровой Giacoqest для обжимного соединения, ручка-бабочка красная.



## GZ200C

КОД	РАЗМЕР	ЦЕНА, €	□	⊞
GZ200Y203	1/2"	230,95	1	-
GZ200Y205	3/4"	230,95	1	-

Средние обжимные щипцы.



## GZ211

КОД	РАЗМЕР	ЦЕНА, €	□	⊞
GZ211Y001	3/8"-1/2"-3/4"	4,08	1	-
GZ211Y003	1"	4,08	1	-

Контрольный калибр.



## GZ158

КОД	РАЗМЕР	ЦЕНА, €	□	⊞
GZ158X003	1/2"xØ15x1/2" - Длина 300 мм	19,09	1	50
GZ158X073	1/2"xØ15x1/2" - Длина 750 мм	49,70	1	25

Тройник Giacoqest с изогнутой медной хромированной трубкой Ø15 для обжимного соединения системы Giacoqest.



## GZ151

КОД	РАЗМЕР	ЦЕНА, €	□	⊞
GZ151Y009	1/2"x3/4"x1/2"	2,15	10	250
GZ151Y014	3/4"x1/2"x1/2"	1,99	10	250
GZ151Y015	3/4"x1/2"x3/4"	3,07	10	250
GZ151Y016	3/4"x3/4"x1/2"	3,07	10	250
GZ151Y023	1"x1/2"x1"	6,01	10	100
GZ151Y025	1"x3/4"x3/4"	6,18	10	150
GZ151Y017	3/4"x1"x3/4"	6,18	10	100
GZ151Y026	1"x3/4"x1"	6,32	10	100
GZ151Y027	1"x1"x3/4"	6,32	10	100

Тройник переходной Giacoqest для обжимного соединения.



## GZ154

КОД	РАЗМЕР	ЦЕНА, €	□	⊞
GZ154Y033	1/2"x1/2"Fx1/2"	3,18	10	100
GZ154Y034	3/4"x1/2"Fx3/4"	4,48	10	100
GZ154Y035	1"x1/2"Fx1"	8,24	10	100
GZ154Y045	1"x3/4"Fx1"	8,78	10	100

Тройник Giacoqest с внутренней резьбой для обжимного соединения.



## GZ179

КОД	РАЗМЕР	ЦЕНА, €	□	⊞
GZ179Y032	16x1/2"	3,09	10	250
GZ179Y042	18x1/2"	3,35	10	250
GZ179Y045	18x3/4"	7,05	10	100
GZ179Y062	1/2"E x 1/2"	3,14	10	250

Переходник резьбовой для трубы Giacoqest.



## GZ200

КОД	РАЗМЕР	ЦЕНА, €	□	⊞
GZ200Y003	1/2"	263,21	1	-
GZ200Y004	3/4"	263,21	1	-
GZ200Y005	1"	387,75	1	-

Большие обжимные щипцы.



## GZ201

КОД	РАЗМЕР	ЦЕНА, €	□	⊞
GZ201Y001	-	99,01	1	-

Инструмент для удаления обжимных колец.



## GZ128

КОД	РАЗМЕР	ЦЕНА, €	□	⊞
GZ128X003	1/2"xØ15 - Длина 300 мм	16,04	1	50
GZ128X023	1/2"xØ15 - Длина 150 мм	10,62	1	50
GZ128X073	1/2"xØ15 - Длина 750 мм	41,70	1	25

Угольник 90° Giacoqest с медной хромированной трубкой Ø15 для обжимного соединения системы Giacoqest.



## GZ152-1

КОД	РАЗМЕР	ЦЕНА, €	□	⊞
GZ152Y041	3/4"x1/2"x1/2"x1/2"	5,04	5	50

Коллектор Giacoqest с 3 выходами 1/2" и 1 входом 3/4" для обжимного соединения.



## GZ152-2

КОД	РАЗМЕР	ЦЕНА, €	ЦЕНА, €	□	⊞
<b>GZ152Y042</b>	3/4"x1/2"x1/2"x1/2"x1/2"	5,23	5	50	

Коллектор Giacoquest с 4 выходами 1/2" и 1 входом 3/4" для обжимного соединения.



## GZ152-3

КОД	РАЗМЕР	ЦЕНА, €	ЦЕНА, €	□	⊞
<b>GZ152Y043</b>	3/4"x1/2"x1/2"x1/2"x3/4"	6,01	5	50	

Коллектор Giacoquest с 3 выходами 1/2" и 2 входами 3/4" для обжимного соединения.



## GZ152-4

КОД	РАЗМЕР	ЦЕНА, €	ЦЕНА, €	□	⊞
<b>GZ152Y044</b>	3/4"x1/2"x1/2"x1/2"x1/2"x3/4"	6,47	5	50	

Коллектор Giacoquest с 4 выходами 1/2" и 2 входами 3/4" для обжимного соединения.



## Комплектующие и инструменты

### R998

КОД	РАЗМЕР	ЦЕНА, €	ЦЕНА, €	□	⊞
<b>R998Y005</b>	красный	1,28	-	-	
<b>R998Y006</b>	синий	1,28	-	-	

Сквозной наконечник для гофрированного кожуха (синего или красного цвета).



### R990

КОД	РАЗМЕР	ЦЕНА, €	ЦЕНА, €	□	⊞
<b>R990Y001</b>	12-25	23,27	1	50	

Резак для труб GIACOTHERM и GIACOFLEX.



### R990M

КОД	РАЗМЕР	ЦЕНА, €	ЦЕНА, €	□	⊞
<b>R990MY001</b>	-	186,26	1	1	

Резак для многослойных труб.



### R865

КОД	РАЗМЕР	ЦЕНА, €	ЦЕНА, €	□	⊞
<b>R865Y001</b>	-	481,35	1	-	

Универсальный размотчик для полимерных труб, складной конструкции



### RP205

КОД	РАЗМЕР	ЦЕНА, €	ЦЕНА, €	□	⊞
<b>RP205Y001</b>	0÷20	125,13	25	-	

Инструмент для зачистки труб GIACOTHERM, GIACOFLEX и многослойных.



### RP208

КОД	РАЗМЕР	ЦЕНА, €	ЦЕНА, €	□	⊞
<b>RP208Y016</b>	16x2	7,65	1	50	
<b>RP208Y018</b>	18x2	8,94	1	50	
<b>RP208Y020</b>	20x2	10,26	1	-	

Стальная трубогнущая пружина.



### RP209

КОД	РАЗМЕР	ЦЕНА, €	ЦЕНА, €	□	⊞
<b>RP209Y101</b>	16x2 - 20x2 - 26x3 - 32x3	84,53	1	10	
<b>RP209Y102</b>	40x3,5 - 50x4 - 63x4,5	248,33	1	10	

Калибратор/очиститель для многослойных труб.



### R576

КОД	РАЗМЕР	ЦЕНА, €	ЦЕНА, €	□	⊞
<b>R576X001</b>	-	15,48	10	200	

Ремонтный фитинг для труб GIACOTHERM, GIACOFLEX 12x1, 15x2,5, 16x2,2





## P51RN

КОД	РАЗМЕР	ЦЕНА, €	☐	☒
P51RNY000	Ø6	0,30	100	1000
P51RNY001	Ø8	0,30	100	1000
P51RNY002	Ø10	0,47	1000	-
P51RNY003	Ø12	0,47	500	10000
P51RNY004	Ø14	0,56	500	10000
P51RNY005	Ø15	0,77	500	-
P51RNY006	Ø16	0,77	500	10000
P51RNY007	Ø18	0,77	1000	10000
P51RNY008	Ø20	0,77	500	-
P51RNY009	Ø22	0,98	500	4000
P51RNY010	Ø28	1,53	500	-
P51RNY011	Ø35	2,82	500	5000

Черная кольцевая прокладка для медных труб, в соответствии с EN 681-1 для водораспределительных систем (водопровод и отопление).



## P51RG

КОД	РАЗМЕР	ЦЕНА, €	☐	☒
P51RGY001	Ø8	0,47	100	1000
P51RGY002	Ø10	0,56	500	-
P51RGY003	Ø12	0,77	500	10000
P51RGY004	Ø14	0,98	500	10000
P51RGY005	Ø15	0,98	500	-
P51RGY006	Ø16	1,06	500	10000
P51RGY007	Ø18	1,06	1000	-
P51RGY008	Ø20	1,06	500	-
P51RGY009	Ø22	1,26	500	5000
P51RGY010	Ø28	2,14	500	-
P51RGY011	Ø35	4,19	500	5000

Желтая кольцевая прокладка для медных труб, в соответствии с EN 549 - EN 682 для распределительных систем газа и жидких углеводородов.



## P57G

КОД	РАЗМЕР	ЦЕНА, €	☐	☒
P57GY014	3/4" x R37 1/2"	0,46	50	500
P57GY015	1" x R37 3/4"	0,61	50	500

Кольцевая прокладка для P18S.



## P61R

КОД	РАЗМЕР	ЦЕНА, €	☐	☒
P61RY001	Ø8	0,18	200	5000
P61RY002	Ø10	0,18	1000	-
P61RY003	Ø12	0,26	1000	10000
P61RY004	Ø14	0,26	500	5000
P61RY005	Ø15	0,31	500	5000
P61RY006	Ø16	0,31	500	5000
P61RY007	Ø18	0,31	500	2500
P61RY008	Ø22	0,57	500	5000
P61RY009	Ø20	0,88	500	5000
P61RY010	Ø28	1,16	100	-
P61RY011	Ø35	2,04	100	1000

Кольцо обжимное для адаптера для медной трубы.



## R131

КОД	РАЗМЕР	ЦЕНА, €	☐	☒
R131Y001	24	30,03	1	-
R131Y003	27/29	36,08	1	-
R131Y004	29/30	43,06	1	-

Открытый многоугольный ключ.



### ⓘ INFO

24 для адаптеров с базой 12.

27/27 для адаптеров с базой 16.

27/29 для адаптеров с базой 16 и накидных гаек со штуцером 3/8".

29/30 для переходников с базой 18 и накидных гаек со штуцером 1/2".

# АРМАТУРА ГИДРАВЛИЧЕСКОЙ БАЛАНСИРОВКИ

Балансировочные клапаны .....	88
Редукторы давления и смесительные клапаны для водоснабжения .....	92

## ➤ Балансировочные клапаны

### R206A-1

КОД	РАЗМЕР	ЦЕНА, €	☐	☒
R206AY113	1/2" мал. расх.	88,99	1	-
R206AY103	1/2"	88,99	1	-
R206AY104	3/4"	100,46	1	-
R206AY105	1"	121,55	1	-
R206AY125	1" увел. расх.	153,30	1	-
R206AY106	1 1/4"	165,56	1	-
R206AY107	1 1/2"	518,67	1	-
R206AY108	2"	557,93	1	-
R206AMY103	3/4" DN15	79,64	1	-
R206AMY104	1" DN20	88,95	1	-
R206AMY114	1" DN20 увел. расход	88,95	1	-

Клапан балансировочный комбинированный компактный - автоматический регулятор расхода с возможностью установки управляющего сервопривода. Имеет гнезда для подключения измерительных штуцеров. Поставляется с двумя отводами с накидной гайкой.

**NEW**

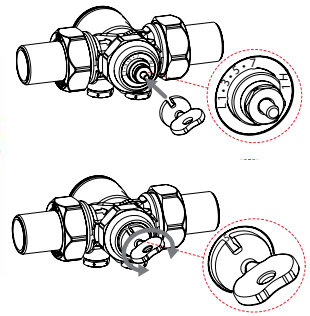

#### Предварительное регулирование расхода

Клапан R206A оснащен регулятором расхода с двойным диапазоном:

- L (LOW): для низких величин расхода
- H (ВЫСОКИЙ): для высоких величин расхода

Чтобы установить регулировку клапана на основе требуемого расхода, используйте специальный ключ R73PY010 (входит в комплект) и поворачивайте шток клапана по часовой стрелке или против часовой стрелки до достижения желаемого значения, напечатанного на пластиковом диске клапана и идентифицируемого по таблице.

Переход от одной шкалы настройки к другой возможен в любое время, даже во время работы системы; таким образом, можно выбрать желаемое значение расхода без необходимости замены клапана.

Двойная шкала гарантирует большую точность в настройке.

### R206A

КОД	РАЗМЕР	ЦЕНА, €	☐	☒
R206AY013	1/2"	138,34	1	-
R206ANY014	3/4"	138,34	1	-
R206AY015	1"	252,29	1	-
R206AY016	1 1/4"	281,84	1	-
R206AY017	1 1/2"	530,20	1	-
R206AY018	2"	568,21	1	-

#### ВЕРСИЯ С УМЕНЬШЕННЫМ РАСХОДОМ

КОД	РАЗМЕР	ЦЕНА, €	☐	☒
R206AY033	1/2"	148,19	1	-
R206AY034	3/4"	148,19	1	-

Динамический балансировочный клапан, для поддержания постоянного расхода. Латунный корпус, подсоединения с внутренней резьбой, штуцеры для подключения измерительных ниппелей. Полимерный картридж, съёмный, оснащен двойным индикатором (шкала от 1 до 5 и десятичная шкала от 1 до 9) для точной установки значения расхода. Погрешность (в рамках допустимого дифференциального давления): ±5% от декларированного значения расхода или ±2% от максимального значения расхода. Максимальная рабочая температура: 120°C. Максимальное рабочее давление: 25 бар.

#### ① INFO

Дополнительно

- R206A: запасные части - картриджи.
- R225EY001: дифференциальный манометр.

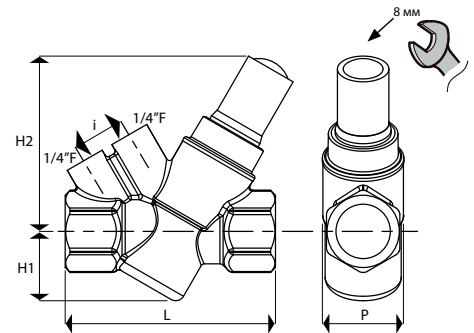

КОД	СОЕДИНЕНИЕ	L, MM	H1, MM	H2, MM	I, MM	P, MM	РАБОЧИЙ РАСХОД, М <sup>3</sup> /ЧАС	РАБОЧЕЕ ДАВЛЕНИЕ ДР, КПА
R206AY013	1/2"	82	31	78	22	36	0,276 - 0,825	17 - 200
R206ANY014	3/4"	94	31	78	22	36	0,406 - 1,270	30 - 400
R206AY015	1"	128	47	99	22	65	0,535 - 5,830	17 - 400
R206AY016	1 1/4"	128	47	99	22	65	0,535 - 5,830	17 - 400
R206AY017	1 1/2"	169	54,5	117	22	100	3,180 - 16,100	20 - 400
R206AY018	2"	169	54,5	117	22	100	3,180 - 16,100	20 - 400
R206AY033	1/2"	82	31	78	22	36	0,100 - 0,412	17 - 210
R206AY034	3/4"	94	31	78	22	36	0,100 - 0,412	17 - 210

### R206AM

КОД	РАЗМЕР	ЦЕНА, €	☐	☒
R206AY053	1/2"	160,64	1	56
R206ANY054	3/4"	160,64	1	24
R206AY055	1"	229,73	1	-
R206AY065	1" (увел. расход)	327,92	1	-
R206AY056	1 1/4"	382,84	1	-
R206AY057	1 1/2"	870,10	1	-
R206AY058	2"	1037,33	1	-

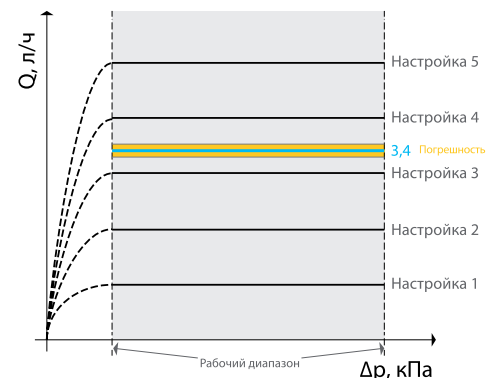

Клапан динамический балансировочный комбинированный R206AM с возможностью установки привода. Предназначен для регулирования и поддержания постоянного расхода при колебаниях давления в контуре.

Клапан имеет два режима регулирования расхода жидкости:

- автоматический с установленным вручную постоянным значением расхода,
- автоматический с пропорциональным или двухпозиционным приводом в соответствии с тепловой нагрузкой контура.

Установленный расход поддерживается в заявленном диапазоне дифференциального давления с максимальной погрешностью значения расхода ±10% или ±5% от максимального значения расхода.

Клапан R206AM имеет специальные штуцеры для установки измерительных ниппелей для гидравлических измерений.

## R206AF

NEW

### ФЛАНЦЕВОЕ СОЕДИНЕНИЕ

КОД	РАЗМЕР	ЦЕНА, €	□	⊞
R206AY306	DN65	2292,38	1	-
R206AY308	DN80	2582,21	1	-
R206AY310	DN100	3091,97	1	-
R206AY312	DN125	4804,72	1	-
R206AY315	DN150	7982,10	1	-

Комбинированный балансировочный клапан - автоматический регулятор расхода и управляющий клапан с сервомотором. Корпус из чугуна с фланцевым соединением, гнезда для подключения измерительных ниппелей. Рукоятка R206AY301 для ручного управления или сервомоторы K274Y301 и K274Y302 поставляются отдельно.



### ДИАГРАММА ПОТЕРЬ ДАВЛЕНИЯ

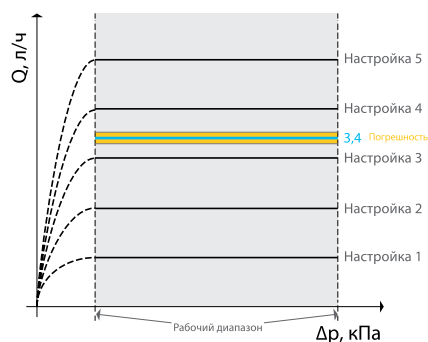

## R206B-1

КОД	РАЗМЕР	ЦЕНА, €	□	⊞
R206BY113	1/2"	27,27	1	-
R206BY114	3/4"	30,93	1	-
R206BY115	1"	34,57	1	-

Статический балансировочный клапан, с отводом для слива или подключения импульсной трубки.

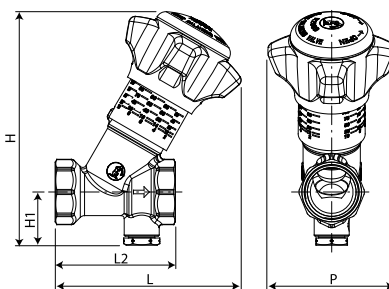

КОД	РАЗМЕР	L, MM	L2, MM	H1, MM	H, MM	P, MM	KV
R206BY113	1/2"	93	54	24	117	64	2,1
R206BY114	3/4"	93	60	27	117	64	4,4
R206BY115	1"	97	68	30	120	64	6,25

## R206B

### С ИЗМЕРИТЕЛЬНЫМИ НИППЕЛЯМИ, СО СЛИВОМ

КОД	РАЗМЕР	ЦЕНА, €	□	⊞
R206BY003	1/2"	48,04	1	-
R206BY004	3/4"	49,19	1	-
R206BY005	1"	53,02	1	-
R206BY006	1 1/4"	67,66	1	-
R206BY007	1 1/2"	103,49	1	-
R206BY008	2"	125,15	1	-

### БЕЗ ИЗМЕРИТЕЛЬНЫХ НИППЕЛЕЙ, СО СЛИВОМ

КОД	РАЗМЕР	ЦЕНА, €	□	⊞
R206BY013	1/2"	38,61	1	-
R206BY014	3/4"	39,77	1	-
R206BY015	1"	43,64	1	-
R206BY016	1 1/4"	57,99	1	-
R206BY017	1 1/2"	94,50	1	-
R206BY018	2"	116,63	1	-



Статический балансировочный клапан с измерителем расхода с калиброванным отверстием (работающий по принципу Вентури) с фиксированным значением коэффициента пропускной способности Kv. С возможностью установки механической памяти для выбранного значения настройки. Версии с ниппелями для подключения измерительного прибора и без ниппелей с отверстиями для возможности установки штуцеров. Максимальная рабочая температура 110 °С. Максимальное рабочее давление 25 бар.

#### INFO

Принадлежности для R206BY013-Y018:  
R206Y001 - измерительные ниппели.

## R206BF

КОД	РАЗМЕР	ЦЕНА, €	□	⊞
R206BY205	Ду50	439,00	1	-
R206BY206	Ду65	521,51	1	-
R206BY208	Ду80	657,68	1	-
R206BY210	Ду100	840,68	1	-
R206BY212	Ду125	1141,53	1	-
R206BY215	Ду150	1480,26	1	-
R206BY220	Ду200	3256,21	1	-
R206BY225	Ду250	5468,16	1	-
R206BY230	Ду300	6950,07	1	-



Статический балансировочный клапан с чугунным корпусом, с затвором из нержавеющей стали, фланцевым соединением и штуцерами, размером 1/4", с внутренней резьбой для измерения дифференциального давления. Возможность применения с гликолевыми растворами -10-120 °С, PN16

## R206C-1

NEW

КОД	РАЗМЕР	ЦЕНА, €	□	▣
R206CY223	DN15 - 1/2"	88,02	1	15
R206CY224	DN20 - 3/4"	97,68	1	10
R206CY225	DN25 - 1"	122,46	1	10
R206CY233	DN15 - 1/2" (25-60 кПа)	88,02	1	15
R206CY234	DN20 - 3/4" (25-60 кПа)	97,68	1	10
R206CY235	DN25 - 1" (25-60 кПа)	122,46	1	10

Автоматический балансировочный клапан: регулятор дифференциального давления, внутр.-внутр. резьба, в комплекте с импульсной трубкой 1 м. Компактная модель. Диапазон регулирования: R206CY203, R206CY204, R206CY205 — 5-30 кПа. R206CY213, R206CY214, R206CY215 — 25-60 кПа.

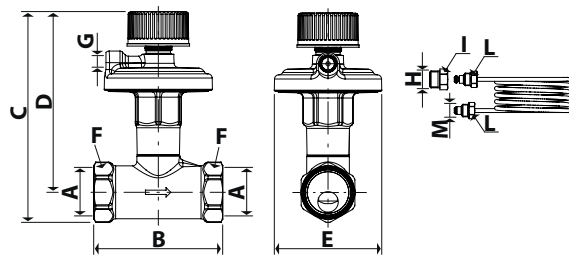

Балансировочный клапан R206C-1 - это регулятор перепада давления для поддержания постоянного перепада давления в любом гидравлическом контуре при любом расходе. Диапазон регулирования номинального перепада давления от 5 до 30 кПа или от 25 до 60 кПа. Клапан поставляется с капиллярной трубкой длиной 1 м, для подсоединения к штуцеру или регулятору расхода (например, R206B) на подающем трубопроводе.

Клапан R206C-1 рекомендован для регулирования систем с переменным расходом, таких как системы с термостатическими клапанами или коллекторами, управляющими несколькими циркуляционными контурами.

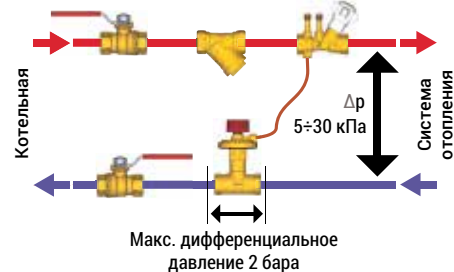

КОД	РАЗМЕР	A, MM	B, MM	C, MM	D, MM	E, MM	F, MM	G	H	I, MM	L, MM	M
R206CY203	DN15 - 1/2"	Rp 1/2"F	65	117	103		25					
R206CY204	DN20 - 3/4"	Rp 3/4"F	75	123	105	63	32	G 1/8"F G 1/4"M	14	11		G 1/8"M
R206CY205	DN25 - 1"	Rp 1"F	85	134	112		40					

## R206C

КОД	РАЗМЕР	ЦЕНА, €	□	▣
R206CY103	DN15 - 1/2" 5-60кПа	150,43	1	-
R206CY104	DN20 - 3/4" 5-60кПа	168,63	1	-
R206CY105	DN25 - 1" 5-60кПа	213,87	1	-
R206CY106	DN32 - 1*1/4 5-60кПа	240,79	1	-
R206CY107	DN40 - 1*1/2 5-60кПа	307,65	1	-
R206CY108	DN50 - 2" 5-60кПа	375,66	1	-

Автоматический регулятор перепада давления, для поддержания дифференциального давления вне зависимости от изменения значения расхода. Клапаны с резьбовым подсоединением имеют двойной диапазон регулирования 5-30 кПа и 25-60 кПа, переключение диапазона поворотным кольцом на клапане.

Рабочая температура: 2-110°C (-10-110°C для гликолевых растворов). Максимальное рабочее давление: 16 бар.

### Гидравлическая настройка

Для установки требуемого перепада давления необходимо воспользоваться диаграммами и таблицами настроек.

Настройку клапана и корректировку можно проводить в любой момент на работающей системе.

Для выбора диапазона перепада повернуть серую рукоятку на 1/4 оборота по часовой стрелке и снять две рукоятки (красную и серую), потянув их вверх. Нажать на белое кольцо-муфту вниз и повернуть его в положение "L" (Low) или "H" (High). Установить рукоятки в первоначальное положение

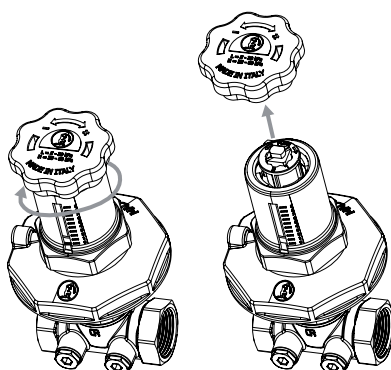

## R206CF

КОД	РАЗМЕР	ЦЕНА, €	□	▣
R206CY306	DN65 (20 - 80 кПа)	2110,46	1	-
R206CY308	DN80 (20 - 80 кПа)	2391,81	1	-
R206CY310	DN100 (20 - 80 кПа)	2756,16	1	-
R206CY312	DN125 (20 - 80 кПа)	4439,10	1	-
R206CY315	DN150 (20 - 80 кПа)	7030,85	1	-
R206CY316	DN65 (80-160 кПа)	2110,46	1	-
R206CY318	DN80 (80-160 кПа)	2391,81	1	-
R206CY320	DN100 (80-160 кПа)	2756,16	1	-

Импульсная трубка R206CY303 для соединения с подающим трубопроводом приобретается отдельно.

Фланцевые модулирующие клапаны R206CF автоматически и пропорционально регулируют и контролируют перепад давления (DPCV) предназначены для автоматического пропорционального регулирования и контроля перепада давлений подающего и обратного трубопроводов систем отопления и охлаждения.

Диапазон регулирования перепада давления составляет от 0,2 ÷ 1,0 до 0,8 ÷ 1,6 бар для DN65-100 и от 0,2 до 0,8 бар для DN125-150. Для работы необходимо дополнительно соединить клапан с подающей магистралью импульсной трубкой (опция, приобрести дополнительно).



## R158A

КОД	РАЗМЕР	ЦЕНА, €	□	▣
R158AY004	3/4"	154,38	1	-

Термостатический балансировочный клапан для регулирования расхода, в зависимости от температуры воды, в системах рециркуляции ГВС.



## R225E

КОД	РАЗМЕР	ЦЕНА, €	□	⊞
<b>R225EY001</b>	10-20 бар	2125,92	1	-
<b>P225EY001</b>	пара кранов + иглы Ø 3 мм	90,71	1	-

Инструмент для измерения дифференциального давления и расхода для балансировки гидравлических систем. Питание от батарей (2x AA NiMH).

Поставляется в переносном боксе с двумя иглообразными зондами M10x1 мм с трубками для подсоединения к прибору. Диапазон измерения дифференциального давления: от 10 до 20 бар. Температура жидкости: от 5 до 90°C. Погрешность измерения: 0,15 %.



## R280W

КОД	РАЗМЕР	ЦЕНА, €	□	⊞
<b>R280WY003</b>	изол. для 1/2"	52,87	1	-
<b>R280WY004</b>	изол. для 3/4"	68,66	1	-
<b>R280WY020</b>	изол. для 1/2"	23,81	1	-
<b>R280WY021</b>	изол. для 3/4"	23,81	1	-

Комплект термоизоляции для комплектов для фанкойлов R280K и R280AK



## R280AK

КОД	РАЗМЕР	ЦЕНА, €	□	⊞
<b>R280AKY113</b>	50-800 л/ч - 1/2"	169,44	1	-
<b>R280AKY114</b>	50-1300 л/ч - 3/4"	184,02	1	-
<b>R280AKY134</b>	290-1500 л/ч - 3/4"	220,83	1	-

Комплект для фанкойлов компактный. Включает в себя полнопроходной шаровый кран со встроенным фильтром, автоматический балансировочный клапан - регулятор расхода, запорный шаровый кран. Подключение к фанкойлу отводами с накидными гайками.



## R280KC

КОД	РАЗМЕР	ЦЕНА, €	□	⊞
<b>R280KCY000</b>	1-1/2"UNS-M x G 1"М /DN15 (LF)	244,96	1	-
<b>R280KCY001</b>	1-1/2"UNS-M x G 1"М /DN15	251,77	1	-
<b>R280KCY002</b>	1-1/2"UNS-M x G 1"М /DN20	258,58	1	-
<b>R280KCY003</b>	1-1/2"UNS-M x G 1"М /DN25 (HF 600-3500 л/ч)	435,94	1	-

Предварительно собранный компактный комплект для балансировки, управления, обслуживания конечных устройств ОВК (фанкойлы, охлаждающие панели и т. д.).

Комплект состоит из байпас - шарового крана для отключения устройства, полнопроходного шарового крана со встроенным фильтром, независимого от давления балансировочного клапана с ключом регулирования расхода, сливного крана и четырех штуцеров для измерения перепада давления и расхода.

### INFO

Возможно доукомплектование сервоприводом.

## R473

КОД	РАЗМЕР	ЦЕНА, €	□	⊞
<b>R473X221</b>	230 В	31,62	1	25
<b>R473X222</b>	24 В	31,62	1	25

Привод (электротермическая головка) для клапанов R206A-1, нормально закрытый, тип ON / OFF.



## R280K

КОД	РАЗМЕР	ЦЕНА, €	□	⊞
<b>R280KY003</b>	37-575 л/ч - 1/2"	282,81	1	-
<b>R280KY004</b>	64-1110 л/ч - 3/4"	333,13	1	-



Компактный комплект подключения, регулирования, обслуживания фанкойлов и других конечных устройств HVAC. Предварительно собранный. Включает в себя трехходовой клапан с байпасом, для направления теплоносителя по малому контуру во время обслуживания устройства, полнопроходной шаровый кран со встроенным фильтром, автоматический балансировочный клапан - регулятор расхода, ручной клапан отвода воздуха, сливной клапан. Комплект позволяет установить и поддерживать постоянным значение расхода в регулируемом контуре.

### INFO

Возможно доукомплектование сервоприводом.

## R280

КОД	РАЗМЕР	ЦЕНА, €	□	⊞
<b>R280Y003</b>	DN15 - 1/2" F X 3/4" M	40,68	1	-
<b>R280Y004</b>	DN20 - 1-1/4" M	69,10	1	-

Запасная часть для комплекта для фанкойлов - комбинированный трехходовой шаровый кран с байпасом



## P206

КОД	РАЗМЕР	ЦЕНА, €	□	⊞
<b>P206Y001</b>	комп. штуц. 1/4"	7,57	1	3
<b>P206Y011</b>	комп. штуц. 1/4" - угл.	16,96	1	3
<b>P206BY001</b>	рук-ка для R206B	3,41	1	50
<b>P206CY111</b>	трубка для R206C, 1 м	31,69	1	32
<b>P206CY002</b>	рук-ка для R206C	10,26	1	-
<b>P206CY301</b>	трубка для R206C фланц., 2 м (без фитингов)	30,68	1	-
<b>P206CY302</b>	трубка для R206C фланц., 2 м (с фитингом и зондом)	131,38	1	-
<b>P206CY303</b>	трубка для R206C фланц., 2 м (с фитингом)	100,81	1	-
<b>P206AY301</b>	рукоятка для R206A фланц.	258,92	1	-

Запасные части для балансировочных клапанов.

### INFO

P206Y001: Ниппели для зондов измерения дифференциального давления для клапанов R206B, R206B-1, R206C, R206C-1, подходит для всех зондов с иглой Ø3 мм и длиной 30-40 мм.

P206BY001: Рукоятка для балансировочных клапанов R206B, R206B-1, размер клапанов 1/2"-2".

P206CY101: Импульсная трубка для R206C.

P206CY303: Для соединения с балансировочным клапаном R206BF нужен дополнительно фитинг 1/8" НР x 1/4" НР. В комплект не входит.



## P206A

КОД	РАЗМЕР	ЦЕНА, €	□	⊞
<b>P206AY001</b>	для R206AY013	91,48	1	-
<b>P206AY002</b>	для R206AY014	93,21	1	-
<b>P206AY003</b>	для R206AY015-R206AY016	154,75	1	-
<b>P206AY004</b>	для R206AY017-R206AY018	321,54	1	-
<b>P206AY005</b>	для R206AY033-R206AY034	91,48	1	-
<b>P206AMY001</b>	для R206AY053	116,28	1	-
<b>P206AMY002</b>	для R206AY054-R206AY055	116,28	1	-
<b>P206AMY003</b>	для R206AY065-R206AY056	253,48	1	-

Картридж для динамического балансировочного клапана



## K281E

КОД	РАЗМЕР	ЦЕНА, €	□	⊞
<b>K281EX001</b>	230 В (кл. 1/2"-1")	58,06	1	-
<b>K281EX002</b>	24 В (кл. 1/2"-1")	58,06	1	-
<b>K281X082</b>	24 В - 0-10 В	328,69	1	-

Привод электротермический для комбинированного балансировочного клапана.



## K281

КОД	РАЗМЕР	ЦЕНА, €	□	⊞
<b>K281X012</b>	24 В - 0-10 В	198,72	1	-
<b>K281X014</b>	24 В - 0-10 В (4 сек.)	198,72	1	-
<b>K281X032</b>	24 В - 0-10 В (кл. 1"1/4)	340,12	1	-
<b>K281X042</b>	24 В - 0-10 В (кл. 1"1/2 - 2")	340,12	1	-
<b>K281X062</b>	24 В - 0-10 В (кл. R206A-1)	117,91	1	-
<b>K281X063</b>	24 В - 0-10 В отказоустойчивый	323,24	1	-



Привод для смесительных клапанов R298, R298N и балансировочного клапана R206AM.

## R453F

КОД	РАЗМЕР	ЦЕНА, €	□	⊞
<b>R453FY002</b>	-	1,03	1	--

Переходник для приводов R473/R478, для установки на клапаны R206A-1 с резьбой M30x1,5



## K274-3

КОД	РАЗМЕР	ЦЕНА, €	□	⊞
<b>K274Y301</b>	24 В - 0-10 В (кл. DN65-80)	642,53	1	-
<b>K274Y302</b>	24 В - 0-10 В (кл. DN100-150)	784,62	1	-



Привод для комбинированного фланцевого клапана. K274Y301 для клапанов DN65 и DN80, и K274Y302 для клапанов DN100-DN150.

## K282K

КОД	РАЗМЕР	ЦЕНА, €	□	⊞
<b>K282KX002</b>	24 В - 0-10 В	437,20	1	-

Комплект с приводом K281 для смесительных клапанов R298 и R298N. Включает в себя привод K281X012, адаптер для установки на клапан, цифровой контроллер, погружной датчик температуры KTDS. Блок питания 230В в комплекте.



## R473E

КОД	РАЗМЕР	ЦЕНА, €	□	⊞
<b>R473EX001</b>	230 В	31,33	1	-

Головка электротермическая, нормально закрытая для балансировочных клапанов, термостатических клапанов и коллекторов. Соединение с клапанами Giacomini Clip Clap.



## R473HE

КОД	РАЗМЕР	ЦЕНА, €	□	⊞
<b>R473HEX001</b>	230 В	31,33	1	-

Головка электротермическая, нормально закрытая для балансировочных клапанов, термостатических клапанов и коллекторов. Соединение с клапанами M30 x 1,5.



## R453E

КОД	РАЗМЕР	ЦЕНА, €	□	⊞
<b>R453EX001</b>	Clip Clap	2,60	1	-
<b>R453HEX001</b>	M30 x 1,5	2,60		

Переходник для приводов R473E/R478, для установки на клапаны и коллекторы Giacomini Clip Clap или с резьбой M30x1,5.



# ➤ Редукторы давления и смесительные клапаны для водоснабжения

## Редуктор давления

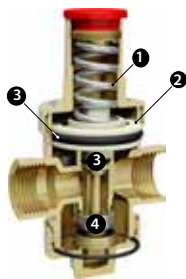

R153P



R153M

1. Регулирующая пружина из нержавеющей стали
2. Поршень из полимера
3. Уплотнение из EPDM пониженного трения
4. Затвор клапана из нержавеющей стали
5. Регулирующая пружина из нержавеющей стали
6. Мембрана из EPDM с армирующим нейлоновым волокном
7. Затвор клапана из нержавеющей стали
8. Корпус из DZR (для R153M, R153MK) латуни устойчивой к вымыванию цинка или хромированный (для R153C, R153P)

### R153C

КОД	РАЗМЕР	ЦЕНА, €	☐	☒
R153CX003	1/2"	19,15	1	-
R153CX004	3/4"	22,81	1	-

Редуктор (регулятор-стабилизатор) давления поршневого типа, компактная модель, хромированный. PN16.

### R153M

КОД	РАЗМЕР	ЦЕНА, €	☐	☒
R153MY003	1/2"	67,92	1	-
R153MY004	3/4"	86,01	1	-
R153MY005	1"	140,17	1	-
R153MY006	1 1/4"	217,99	1	-
R153MY007	1 1/2"	333,78	1	-
R153MY008	2"	500,80	1	-

Редуктор (регулятор-стабилизатор) давления мембранного типа, корпус из DZR латуни устойчивой к вымыванию цинка, нехромированный. PN25.

### R226

КОД	РАЗМЕР	ЦЕНА, €	☐	☒
R226Y001	1/2" 4 бар	23,82	1	50
R226Y002	1/2" 6 бар	23,82	1	50

Термоманометр. 20-120°C. 0-4 бар / 0-6 бар.

### R156

КОД	РАЗМЕР	ЦЕНА, €	☐	☒
R156X004	3/4" - Kv 2,0	64,83	1	25
R156X005	1" - Kv 2,2	73,28	1	25

Термостатический смесительный клапан для ГВС. Разница давлений подачи ХВС и ГВС не более 0,2 бара.

### R156-2

КОД	РАЗМЕР	ЦЕНА, €	☐	☒
R156Y223	1/2" - Kv 1,3	126,32	1	10
R156Y224	3/4" - Kv 1,4	141,53	1	10
R156Y225	1" - Kv 5,0	470,75	1	10
R156Y226	1 1/4" - Kv 5,8	512,58	1	8
R156Y227	1 1/2" - kv 11,0	1477,05	1	5
R156Y228	2" - Kv 12,0	1597,58	1	5

Термостатический смесительный клапан с защитой от ожога, оснащен отводами с накидными гайками для установки в системах ГВС. Нехромированный.

### R153P

КОД	РАЗМЕР	ЦЕНА, €	☐	☒
R153PX003	1/2"	33,43	1	-
R153PX004	3/4"	37,82	1	-
R153PX005	1"	54,91	1	-
R153PX006	1 1/4"	81,51	1	-
R153PX007	1 1/2"	110,42	1	-
R153PX008	2"	125,29	1	-

Редуктор (регулятор-стабилизатор) давления поршневого типа, хромированный. PN25.

### R153MK

КОД	РАЗМЕР	ЦЕНА, €	☐	☒
R153MY103	1/2"	97,51	1	10
R153MY104	3/4"	115,45	1	10
R153MY105	1"	179,39	1	6

Редуктор (регулятор-стабилизатор) давления мембранного типа, корпус из DZR латуни устойчивой к вымыванию цинка, нехромированный. В комплекте с фитингами с накидной гайкой, манометром.

### R225

КОД	РАЗМЕР	ЦЕНА, €	☐	☒
R225Y001	1/4" 0-6 бар (зад.)	11,71	1	100
R225Y002	1/4" 0-10 бар (зад.)	9,88	1	100
R225Y012	1/4" 0-10 бар (рад.)	11,71	1	100

Манометр.

ⓘ INFO

Ассиметричный наконечник-держатель

### R156-1

КОД	РАЗМЕР	ЦЕНА, €	☐	☒
R156X024	3/4" - Kv 1,8	96,66	1	10
R156X025	1" - Kv 2,0	113,22	1	10

Термостатический смесительный клапан оснащен отводами с встроенными обратными клапанами, фильтрами и накидными гайками для установки в системах ГВС, хромированный. Разница давлений подачи ХВС и ГВС не более 0,2 бара.



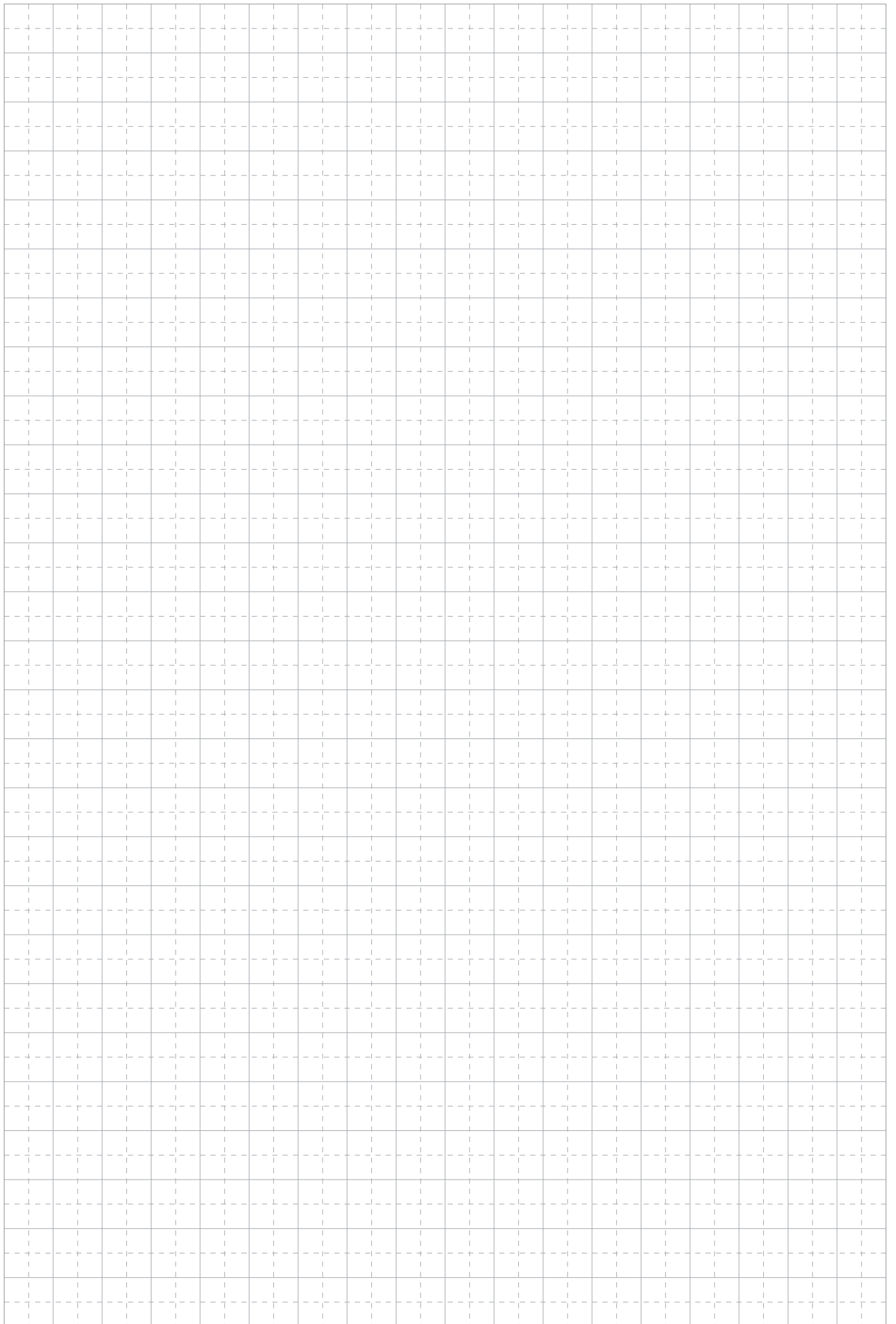

# ОБОРУДОВАНИЕ ДЛЯ КОТЕЛЬНЫХ И ТЕПЛОВЫХ ПУНКТОВ И ФИТИНГИ

Фильтры и обратные клапаны.....	96
Воздухоотводные клапаны.....	98
Арматура котельных и тепловых пунктов.....	98
Задвижки.....	104
Затворы поворотные.....	104
Компоненты и узлы для обвязки тепловых насосов.....	105
Арматура для твердотопливных котлов.....	106
Группы быстрого монтажа для котельных.....	107
Комплектующие для групп быстрого монтажа.....	108
Смесительные и зональные клапаны.....	109
Арматура для дизельного топлива.....	113
Оборудование для солнечных систем.....	114
Узлы ГВС.....	115
Комплектующие для солнечных систем.....	115

## Фильтры и обратные клапаны

### R74A

КОД	РАЗМЕР	ЦЕНА, €	□	⊞
R74AY103	1/2"	7,77	10	100
R74AY104	3/4"	11,56	5	50
R74AY105	1"	16,52	5	50
R74AY106	1 1/4"	29,30	4	40
R74AY107	1 1/2"	43,34	4	24
R74AY108	2"	71,20	2	10
R74AY009	2 1/2"	128,57	5	10
R74AY010	3"	336,90	2	6
R74AY011	4"	492,54	2	4

Косой сетчатый фильтр, нехромированный.  
 $T_{\max}$  110°C,  $P_{\max}$  : 1/2" - 1 1/2" до 30 бар, 2"-4" до 16 бар.



### R74M

КОД	РАЗМЕР	ЦЕНА, €	□	⊞
R74MY003	1/2"	17,57	10	100
R74MY004	3/4"	21,36	5	50
R74MY005	1"	27,26	5	50
R74MY006	1 1/4"	43,18	4	40
R74MY007	1 1/2"	65,76	4	24
R74MY008	2"	92,45	2	10

Косой сетчатый фильтр, с магнитом, нехромированный.



### R74M

КОД	РАЗМЕР	ЦЕНА, €	□	⊞
P74MY001	длина 29 мм (для 1/2", 3/4")	10,37	10	100
P74MY002	длина 44 мм (для 1", 1 1/4")	11,14	10	100
P74MY003	длина 55 мм (для 1 1/2", 2")	20,10	10	100

Магнитный картридж для R74M, R74A, R701F



#### КОМПОНЕНТЫ

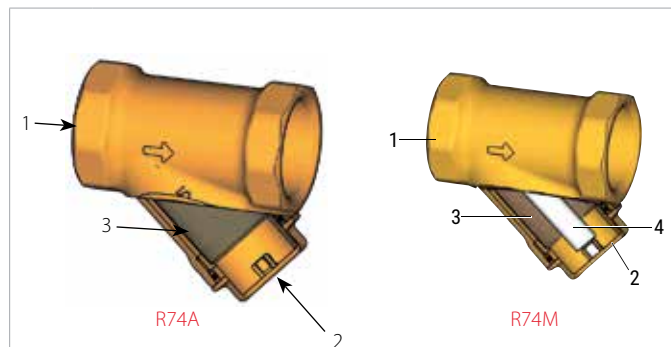

1	Корпус фильтра
2	Крышка
3	Металлическая сетка
4	Магнитная вставка

### P36S

КОД	РАЗМЕР	ЦЕНА, €	□	⊞
P36SY103	1/2"	1,43	10	100
P36SY104	3/4"	1,65	10	100
P36SY105	1"	1,65	10	100
P36SY106	1 1/4"	2,10	10	100
P36SY107	1 1/2"	3,66	1	-
P36SY108	2"	4,89	1	-

Фильтрующий картридж из нержавеющей стали, для косых фильтров R74A и R74M



### R60W

#### КЛАПАН ДИСКОВЫЙ

КОД	РАЗМЕР	ЦЕНА, €	□	⊞
R60WY000	DN15	34,61	1	-
R60WY001	DN20	37,15	1	-
R60WY002	DN25	46,49	1	-
R60WY003	DN32	67,62	1	-
R60WY004	DN40	88,70	1	-
R60WY005	DN50	111,97	1	-
R60WY006	DN65	152,06	1	-
R60WY008	DN80	190,19	1	-
R60WY010	DN100	270,41	1	-
R60WY012*	DN125	227,42	1	-
R60WY015*	DN150	288,76	1	-
R60WY020*	DN200	543,36	1	-

#### КЛАПАН ДВУХСТВОРЧАТЫЙ\*\*

КОД	РАЗМЕР	ЦЕНА, €	□	⊞
R60WY025	DN250	1982,63	1	-
R60WY030	DN300	2799,81	1	-
R60WY035	DN350	4326,99	1	-
R60WY040	DN400	5921,10	1	-

Клапан обратный межфланцевый, дисковый пружинный, корпус из латуни, диск из нержавеющей стали.

\* корпус и диск из нержавеющей стали

\*\* корпус из чугуна, диск из нержавеющей стали



### R74F

КОД	РАЗМЕР	ЦЕНА, €	□	⊞
R74FLY000	DN15	70,67	1	-
R74FLY001	DN20	82,44	1	-
R74FLY002	DN25	102,57	1	-
R74FLY003	DN32	129,96	1	-
R74FLY004	DN40	132,06	1	-
R74FLY005	DN50	178,05	1	-
R74FLY006	DN65	197,20	1	-
R74FLY008	DN80	255,36	1	-
R74FLY010	DN100	343,29	1	-
R74FLY012	DN125	477,80	1	-
R74FLY015	DN150	723,85	1	-
R74FLY020	DN200	1160,40	1	-
R74FLY025	DN250	2532,38	1	-
R74FLY030	DN300	3009,74	1	-
R74FLY035	DN350	7254,62	1	-
R74FLY040	DN400	11163,83	1	-

Косой сетчатый фильтр, с фланцевым соединением, корпус из чугуна, фильтрующий элемент из нержавеющей стали.



## R60

### ЗАТВОР ПОЛИМЕРНЫЙ

КОД	РАЗМЕР	ЦЕНА, €	□	⊞
R60Y002	3/8"	8,22	1	-
R60Y003	1/2"	8,41	1	-
R60Y004	3/4"	11,42	1	-
R60Y005	1"	15,69	1	-
R60Y006	1 1/4"	23,85	1	-
R60Y007	1 1/2"	30,18	1	-
R60Y008	2"	44,60	1	-
R60Y009	2 1/2"	96,72	1	-
R60Y010	3"	125,46	1	-
R60Y011	4"	185,62	1	-

### ЗАТВОР МЕТАЛЛИЧЕСКИЙ

КОД	РАЗМЕР	ЦЕНА, €	□	⊞
R60Y032	3/8"	13,10	1	-
R60Y033	1/2"	10,97	1	-
R60Y034	3/4"	14,40	1	-
R60Y035	1"	18,64	1	-
R60Y036	1 1/4"	29,87	1	-
R60Y037	1 1/2"	41,29	1	-
R60Y038	2"	64,01	1	-
R60Y039	2 1/2"	156,15	1	-
R60Y040	3"	223,34	1	-
R60Y041	4"	349,67	1	-

Дисковый обратный клапан, нехромированный. Рабочая температура: 5-95°C (110°C кратковременно).

Затвор полимерный:

- 16 бар (от 3/8" до 1")
- 10 бар (от 1 1/4" до 2")
- 8 бар (от 2 1/2" до 4")

Затвор металлический:

- 35 бар (от 3/8" до 1")
- 25 бар (от 1 1/4" до 2")
- 12 бар (от 2 1/2" до 4")



## N5

КОД	РАЗМЕР	ЦЕНА, €	□	⊞
N5Y003	1/2"	14,06	1	-
N5Y004	3/4"	18,71	1	-
N5Y005	1"	26,47	1	-
N5Y006	1 1/4"	40,60	1	-
N5Y007	1 1/2"	55,78	1	-
N5Y008	2"	71,03	1	-
N5Y009	2 1/2"	105,45	1	-
N5Y010	3"	145,53	1	-
N5Y011	4"	225,05	1	-

Обратный мембранный клапан с уплотнением из NBR, нехромированный.



## N6

КОД	РАЗМЕР	ЦЕНА, €	□	⊞
N6Y003	1/2"	14,61	1	-
N6Y004	3/4"	19,38	1	-
N6Y005	1"	27,85	1	-
N6Y006	1 1/4"	42,84	1	-
N6Y007	1 1/2"	58,40	1	-
N6Y008	2"	74,79	1	-
N6Y009	2 1/2"	110,49	1	-
N6Y010	3"	152,32	1	-

Обратный мембранный клапан, с уплотнением металл по металлу.



## R623

КОД	РАЗМЕР	ЦЕНА, €	□	⊞
R623Y004	3/4"	63,08	1	25
R623Y005	1"	65,02	1	25

Предохранитель обратного течения с двойным обратным клапаном.



## R624

КОД	РАЗМЕР	ЦЕНА, €	□	⊞
R624Y003	1/2" - слив 1/2"F	89,53	1	20
R624Y004	3/4" - слив 1/2"F	92,47	1	25

Предохранитель обратного течения со спускным отверстием.



## ➤ Воздухоотводные клапаны

### R88

КОД	РАЗМЕР	ЦЕНА, €	□	⊞
<b>R88Y001</b>	1/4"	6,99	1	100
<b>R88Y002</b>	3/8"	6,92	1	100

Автоматический воздухоотводный клапан, нехромированный.



### R99

КОД	РАЗМЕР	ЦЕНА, €	□	⊞
<b>R99Y001</b>	1/4"	10,24	1	50
<b>R99Y002</b>	3/8"	9,77	1	50
<b>R99Y003</b>	1/2"	10,00	1	50

Автоматический воздухоотводный клапан, нехромированный.



### R160

КОД	РАЗМЕР	ЦЕНА, €	□	⊞
<b>R160Y001</b>	1/4" x 3/8"	2,59	1	1 000
<b>R160Y002</b>	1/4" x 1/2"	3,69	1	500

Запорный клапан для автоматического воздухоотводного клапана R88, R99.



### R88I

КОД	РАЗМЕР	ЦЕНА, €	□	⊞
<b>R88IY002</b>	3/8"	8,92	1	100
<b>R88IY003</b>	1/2"	9,87	1	100

Автоматический воздухоотводный клапан с запорным клапаном, нехромированный.



### R99I

КОД	РАЗМЕР	ЦЕНА, €	□	⊞
<b>R99IY002</b>	3/8"	12,27	1	50
<b>R99IY003</b>	1/2"	13,06	1	50

Автоматический воздухоотводный клапан с запорным клапаном, нехромированный.



### R99S

КОД	РАЗМЕР	ЦЕНА, €	□	⊞
<b>R99SY003</b>	1/2" - с отсеч. кран.	69,33	1	10
<b>R99SY013</b>	1/2" - без отсеч. крана	57,17	1	25

Автоматический воздухоотводный клапан для солнечных систем с шаровым отсечным краном.



## ➤ Арматура котельных и тепловых пунктов

### R140D

КОД	РАЗМЕР	ЦЕНА, €	□	⊞
<b>R140DY105</b>	1/2" - 2,5 бар	84,11	1	-
<b>R140DY107</b>	1/2" - 3 бар	84,11	1	-
<b>R140DY109</b>	1/2" - 3,5 бар	84,11	1	-
<b>R140DY110</b>	1/2" - 4 бар	84,11	1	-
<b>R140DY111</b>	1/2" - 4,5 бар	84,11	1	-
<b>R140DY112</b>	1/2" - 5 бар	84,11	1	-
<b>R140DY115</b>	1/2" - 6 бар	84,11	1	-
<b>R140DY125</b>	3/4" - 2,5 бар	121,97	1	-
<b>R140DY127</b>	3/4" - 3 бар	121,97	1	-
<b>R140DY129</b>	3/4" - 3,5 бар	121,97	1	-
<b>R140DY130</b>	3/4" - 4 бар	121,97	1	-
<b>R140DY131</b>	3/4" - 4,5 бар	121,97	1	-
<b>R140DY132</b>	3/4" - 5 бар	121,97	1	-
<b>R140DY135</b>	3/4" - 6 бар	121,97	1	-
<b>R140DY145</b>	1" - 2,5 бар	245,98	1	-
<b>R140DY147</b>	1" - 3 бар	245,98	1	-
<b>R140DY149</b>	1" - 3,5 бар	245,98	1	-
<b>R140DY150</b>	1" - 4 бар	245,98	1	-
<b>R140DY151</b>	1" - 4,5 бар	245,98	1	-
<b>R140DY152</b>	1" - 5 бар	245,98	1	-
<b>R140DY155</b>	1" - 6 бар	245,98	1	-
<b>R140DY165</b>	1 1/4" - 2,5 бар	317,25	1	-
<b>R140DY167</b>	1 1/4" - 3 бар	317,25	1	-
<b>R140DY169</b>	1 1/4" - 3,5 бар	317,25	1	-
<b>R140DY170</b>	1 1/4" - 4 бар	317,25	1	-
<b>R140DY171</b>	1 1/4" - 4,5 бар	317,25	1	-
<b>R140DY172</b>	1 1/4" - 5 бар	317,25	1	-
<b>R140DY175</b>	1 1/4" - 6 бар	317,25	1	-

Предохранительный клапан, сертифицированный INAIL. Используется с горячей водой / воздухом диапазон температур 5-110 °С.



### R140

КОД	РАЗМЕР	ЦЕНА, €	□	⊞
<b>R140Y001</b>	1/2" - 1,5 бар	17,23	1	50
<b>R140Y002</b>	1/2" - 2,5 бар	17,23	1	50
<b>R140Y003</b>	1/2" - 3 бар	17,23	1	50
<b>R140Y005</b>	1/2" - 3,5 бар	17,23	1	50
<b>R140Y006</b>	1/2" - 4 бар	17,23	1	50
<b>R140Y009</b>	1/2" - 6 бар	17,23	1	50
<b>R140Y022</b>	3/4" - 2,5 бар	23,00	1	25
<b>R140Y023</b>	3/4" - 3 бар	23,00	1	25
<b>R140Y025</b>	3/4" - 3,5 бар	23,00	1	25
<b>R140Y026</b>	3/4" - 4 бар	23,00	1	25
<b>R140Y029</b>	3/4" - 6 бар	23,00	1	25
<b>R140Y042</b>	1" - 2,5 бар	42,67	1	20
<b>R140Y043</b>	1" - 3 бар	42,67	1	20
<b>R140Y028</b>	3/4" - 5 бар	23,00	1	25
<b>R140Y031</b>	3/4" - 8 бар	23,00	1	25
<b>R140Y032</b>	3/4" - 10 бар	23,00	1	25
<b>R140Y045</b>	1" - 3,5 бар	42,67	1	20
<b>R140Y046</b>	1" - 4 бар	42,67	1	20
<b>R140Y048</b>	1" - 5 бар	42,67	1	20
<b>R140Y049</b>	1" - 6 бар	42,67	1	20
<b>R140Y051</b>	1" - 8 бар	42,67	1	20
<b>R140Y052</b>	1" - 10 бар	42,67	1	20
<b>R140Y062</b>	1 1/4" - 2,5 бар	53,53	1	10
<b>R140Y063</b>	1 1/4" - 3 бар	53,53	1	10
<b>R140Y065</b>	1 1/4" - 3,5 бар	53,53	1	10
<b>R140Y066</b>	1 1/4" - 4 бар	53,53	1	10
<b>R140Y068</b>	1 1/4" - 5 бар	53,53	1	10
<b>R140Y069</b>	1 1/4" - 6 бар	53,53	1	10

Предохранительный клапан с внутренней резьбой. Калибровка: 2,5; 3; 3,5; 4; 6 бар.



## R140M

КОД	РАЗМЕР	ЦЕНА, €	□	⊞
<b>R140MY003</b>	1/2" - 3 бар	19,08	1	25

Предохранительный клапан с наружной резьбой. Калибровка: 3 бар.



## R140C

КОД	РАЗМЕР	ЦЕНА, €	□	⊞
<b>R140CY006</b>	1/2" x 3/4" - 4 бар	22,49	1	30
<b>R140CY009</b>	1/2" x 3/4" - 6 бар	22,49	1	30

Предохранительный клапан для солнечных систем.



## R141

КОД	РАЗМЕР	ЦЕНА, €	□	⊞
<b>R141Y003</b>	1/2" x 1/2"	15,48	4	40
<b>R141Y014</b>	3/4" x 3/4"	22,71	5	50
<b>R141Y015</b>	1" x 1"	20,95	5	50
<b>R141Y016</b>	1 1/4" x 1 1/4"	37,71	2	20
<b>R141Y017</b>	1 1/2" x 1 1/2"	32,58	2	20

Воронка разгрузочная предохранительного клапана



## R554E

КОД	РАЗМЕР	ЦЕНА, €	□	⊞
<b>R554EY001</b>	1"	87,79	1	10

Группа безопасности для закрытых систем теплоснабжения, состоящий из: латунного корпуса R551E, автоматического воздухоотводного клапана R88I с отсечным клапаном, предохранительного клапана R140R, манометра 0-4 бар R225, наполняющего клапана R608D.



## R554P

КОД	РАЗМЕР	ЦЕНА, €	□	⊞
<b>R554PY005</b>	1"	74,79	1	10

Группа безопасности клапанов с отводом для реле давления, для закрытых систем теплоснабжения, состоящий из: латунного корпуса R551E, автоматического воздухоотводного клапана R88I с отсечным клапаном, предохранительного клапана R140R на 3 бар, манометра 0-4 бар R225, вывода для реле 1/4".



## R140PT

КОД	РАЗМЕР	ЦЕНА, €	□	⊞
<b>R140PY021</b>	1/2" x Ø 15 мм	50,08	1	-
<b>R140PY026</b>	1/2" x Ø 15 мм	50,08	1	-
<b>R140PY031</b>	3/4" x Ø 22 мм	58,81	1	-
<b>R140PY036</b>	3/4" x Ø 22 мм	58,81	1	-

Комбинированный предохранительный клапан (контроль температуры и давления).



## R140C-1

КОД	РАЗМЕР	ЦЕНА, €	□	⊞
<b>R140CY010</b>	1/2" x 3/4" - 7 бар	22,49	1	30
<b>R140CY011</b>	1/2" x 3/4" - 8 бар	22,49	1	30

Предохранительный клапан для использования в системах водоснабжения.



## R141C

КОД	РАЗМЕР	ЦЕНА, €	□	⊞
<b>R141CY004</b>	3/4" x 3/4"	42,78	1	-
<b>R141CY005</b>	1" x 1"	51,17	1	-
<b>R141CY006</b>	1 1/4" x 1 1/4"	83,59	1	-

Воронка разгрузочная предохранительного клапана с угловым фитингом



## R554F

КОД	РАЗМЕР	ЦЕНА, €	□	⊞
<b>R554FY001</b>	1"	71,05	1	10

Группа безопасности для закрытых систем теплоснабжения, состоящий из: латунного корпуса R551E, автоматического воздухоотводного клапана R88I с отсечным клапаном, предохранительного клапана R140R, манометра 0-4 бар R225.



## R555-2

КОД	РАЗМЕР	ЦЕНА, €	□	⊞
<b>R555Y004</b>	3/4"	149,47	1	-

Группа подключения расширительного бака: содержит стальной коллектор, клапан автоматического выпуска воздуха, предохранительный клапан, манометр, отвод для расширительного бака, обратным клапаном.



## R555

### РЕЗЬБОВОЕ СОЕДИНЕНИЕ

КОД	РАЗМЕР	ЦЕНА, €	□	⊞
R555Y016	1 1/4"	864,54	1	-
R555Y017	1 1/2"	1043,80	1	-
R555Y018	2"	1096,33	1	-

### ФЛАНЦЕВОЕ СОЕДИНЕНИЕ

КОД	РАЗМЕР	ЦЕНА, €	□	⊞
R555Y105	DN50	1231,87	1	-
R555Y106	DN65	1336,90	1	-
R555Y108	DN80	1487,04	1	-

Резьбовой или фланцевый коллектор-группа безопасности, сертифицированный INAIL.



## N143

### РЕЗЬБОВОЕ СОЕДИНЕНИЕ

КОД	РАЗМЕР	ЦЕНА, €	□	⊞
N143Y003	1/2"	425,20	1	-
N143Y004	3/4"	569,34	1	-
N143Y005	1"	757,68	1	-
N143Y006	1 1/4"	901,87	1	-
N143Y007	1 1/2"	1038,68	1	-
N143Y008	2"	1288,73	1	-

### ФЛАНЦЕВОЕ СОЕДИНЕНИЕ

КОД	РАЗМЕР	ЦЕНА, €	□	⊞
N143Y106	DN65	2501,11	1	-
N143Y108	DN80	3141,03	1	-
N143Y110	DN100	5371,64	1	-
N143Y112	DN125	15031,82	1	-
N143Y115	DN150	15529,59	1	-

Отсечной клапан для топлива, сертифицированный INAIL (ISPESL).



## R145XC

КОД	РАЗМЕР	ЦЕНА, €	□	⊞
R145XC004	3/4"	57,64	1	-

Фильтр компактный высокой эффективности, с магнитным картриджем, для установки под настенными котлами. Корпус латунный хромированный, картридж фильтра с корпусом из армированного полимера, съемный для очистки фильтра. Содержит шаровый кран для перекрытия фильтра и его обслуживания. Позволяет релизовать прямое и угловое подключение к трубам, имеет фитинг с накидной гайкой для прямого подключения к котлу.



NEW

## R146C

КОД	РАЗМЕР	ЦЕНА, €	□	⊞
R146CX004	3/4"	111,71	1	10
R146CX005	1"	168,44	1	10
R146CX006	1 1/4"	223,66	1	4

Фильтр компактный, с вихревым эффектом, устройством механической очистки и магнитным картриджем, корпус латунный хромированный, соединения с внутренней резьбой. Содержит шаровый кран, заглушку для дренажа и клапан выпуска воздуха.

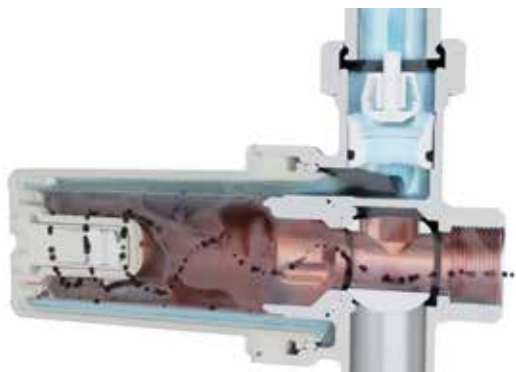

Магнитный фильтр-грязеуловитель R145XC удаляет загрязнения из гидравлических контуров современных систем отопления, вентиляции и кондиционирования воздуха.

Примеси отделяются магнитным картриджем и сетчатым фильтром, а затем удаляются при сервисном обслуживании, снятием пластиковой крышки.

Фильтр-грязеуловитель включает в себя запорный клапан и обратный клапан, облегчающие очистку без сброса давления системы. Специальный фитинг с двойным входом позволяет установить фильтр-грязеуловитель под настенные котлы или на любой линейный трубопровод (горизонтальный, вертикальный или угловой).

#### Технические характеристики

- Жидкость: вода, раствор на основе гликоля (макс. 50 % гликоля)
- Температурный диапазон: 5÷90 °C
- Максимальное рабочее давление: 3 бар
- Фильтр: 800 мкм
- Магнитная емкость картриджа: 13000 Гс

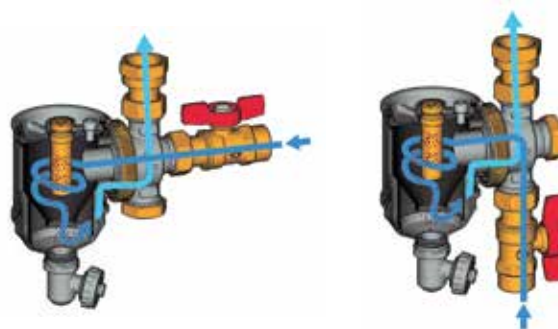

#### Принцип работы

При попадании в сепаратор шлама, вода направлена в циклонную камеру, где вихревое движение усиливает разделение частиц; эта область также имеет магнит, который удерживает металлические примеси.

Металлический фильтр ниже циклонной камеры задерживает оставшиеся механические загрязнения и направляет их из камеры на дно дешламатора.

На верхней части дешламатора расположен винт, который выпускает воздух на начальной стадии.

## R146CK

КОД	РАЗМЕР	ЦЕНА, €	□	⊞
R146CKX004	3/4" - комплект	138,15	1	10
R146CKX016	1"1/4 - комплект	313,36	1	-
R146CKX017	1"1/2 - комплект	365,07	1	-

Дешламатор компактный, с вихревым эффектом, устройством механической очистки и магнитным картриджем, корпус латунный хромированный, соединения с внутренней резьбой. Содержит шаровый кран, заглушку для дренажа и клапан выпуска воздуха.

## R146C

КОД	РАЗМЕР	ЦЕНА, €	□	⊞
P146CY002	дл. 62 мм красн. - для R146C 3/4"	15,44	1	-
P146CY012	3/8" - дл. 81 мм	20,88	1	-
P146CY003	дл. 51 мм - для R146C 3/4"	17,91	1	-

Картридж магнитный для компактного дешламатора R146C.

## R176P-1

КОД	РАЗМЕР	ЦЕНА, €	□	⊞
R176PY018	3/4" F x 3/4" F	12,13	5	30

Телескопический фитинг с накидной гайкой с плоским соединением, латунный.

## R146M

КОД	РАЗМЕР	ЦЕНА, €	□	⊞
R146MY014	3/4"	144,49	1	-
R146MY015	1"	141,89	1	-
R146MY016	1 1/4"	163,91	1	-
R146MY017	1 1/2"	159,93	1	-
R146MY018	2"	166,59	1	-
R146MY105	DN50	1388,71	1	-
R146MY106	DN65	1445,57	1	-
R146MY108	DN80	2249,68	1	-
R146MY110	DN100	2287,19	1	-
R146MY112	DN125	3955,78	1	-
R146MY115	DN150	4360,93	1	-

Магнитный дешламатор R146M обеспечивает отделение и удаление загрязнений, присутствующих в гидравлических контурах современных систем отопления и кондиционирования.

## P146M

КОД	РАЗМЕР	ЦЕНА, €	□	⊞
P146MY002	1/2" - длина 90 мм	43,73	1	25
P146MY003	1/2" - длина 110 мм	39,62	1	25
P146MY103	1/2" - длина 245 мм	107,18	1	10
P146MY104	1/2" - длина 375 мм	110,16	1	10
P146MY105	1/2" - длина 395 мм	142,47	1	10

Комплект магнитного картриджа, для дооборудования фильтра-дешламатора R146D в магнитный фильтр.

NEW

## R146D

### РЕЗЬБОВОЕ СОЕДИНЕНИЕ

КОД	РАЗМЕР	ЦЕНА, €	□	⊞
R146DY004	3/4"	162,85	1	-
R146DY005	1"	168,58	1	-
R146DY014	3/4"	114,10	1	-
R146DY015	1"	120,13	1	-
R146DY016	1 1/4"	145,79	1	-
R146DY017	1 1/2"	158,91	1	-
R146DY018	2"	195,35	1	-

### ФЛАНЦЕВОЕ СОЕДИНЕНИЕ

КОД	РАЗМЕР	ЦЕНА, €	□	⊞
R146DY105	DN50	1325,13	1	-
R146DY106	DN65	1382,07	1	-
R146DY108	DN80	2186,27	1	-
R146DY110	DN100	2223,72	1	-
R146DY112	DN125	3892,46	1	-
R146DY115	DN150	4297,56	1	-

Группа дешламатор и деаэрактор.

## R73D

КОД	РАЗМЕР	ЦЕНА, €	□	⊞
R73DY001	для R146C	25,38	10	40

Ключ для обслуживания компактного дешламатора R146C.

## R146I

### РЕЗЬБОВОЕ СОЕДИНЕНИЕ

КОД	РАЗМЕР	ЦЕНА, €	□	⊞
R146IY005	1"	426,09	1	-
R146IY006	1 1/4"	508,50	1	-
R146IY007	1 1/2"	693,83	1	-
R146IY008	2"	970,74	1	-

### ФЛАНЦЕВОЕ СОЕДИНЕНИЕ

КОД	РАЗМЕР	ЦЕНА, €	□	⊞
R146IY105	DN50	1532,13	1	-
R146IY106	DN65	1592,83	1	-
R146IY108	DN80	2186,79	1	-
R146IY110	DN100	2744,79	1	-
R146IY112	DN125	5635,65	1	-
R146IY115	DN150	5925,91	1	-

Гидравлический разделитель, в комплекте с изоляцией.

## K373I

КОД	РАЗМЕР	ЦЕНА, €	□	⊞
K373Y013	-	99,42	1	-
K373Y021	1/2"	77,60	1	-
K373Y022	1/2"	155,12	1	-
K373Y023	1/2"	86,33	1	-

Термостат предохранительный регулируемый с преднастройкой, с зондом.

### ① INFO

Диапазон регулирования 0-90°C.  
Макс. рабочее давление 10 бар.  
Предохранительный термостат: заводская установка 100°C.





## K374

КОД	РАЗМЕР	ЦЕНА, €	□	⊞
<b>K374Y001</b>	1/4" - Pmax 5 бар - Tmax 110 °C	74,66	1	-
<b>K374Y002</b>	1/4" - Pmax 5 бар - Tmax 110 °C	91,86	1	-
<b>K374Y003</b>	1/4" - Pmax 5 бар - Tmax 55 °C	56,73	1	-
<b>K374Y004</b>	1/4" - Pmax 5 бар - Tmax 55 °C	60,13	1	-



Реле давления, в соответствии с INAIL.  
 K374Y001: реле давления с ручным сбросом.  
 Диапазон регулирования: 1-5 бар.  
 Давление срабатывания: 3 бар (заводская настройка).  
 K374Y002: реле минимального давления с ручным сбросом.  
 Диапазон регулирования: 0,5-1,7 бар.  
 Давление срабатывания: 0,9 бар (заводская настройка).  
 K374Y003: реле давления для автоклавов.  
 Диапазон регулирования: 1-5 бар.  
 Давление срабатывания: 1,4-2,8 бар (заводская настройка).  
 K374Y004: реле давления для автоклавов.  
 Диапазон регулирования: 3-12 бар.  
 Давление срабатывания: 5-7 бар (заводская настройка).

### ⓘ INFO

K374Y001: предохранительный с ручным сбросом.  
 K374Y002: минимальный с ручным сбросом.  
 K374Y003: трехполюсной - 1-5 бар.  
 K374Y004: трехполюсной - 3-12 бар.

## R146IM

КОД	РАЗМЕР	ЦЕНА, €	□	⊞
<b>R146IM005</b>	1"	453,33	1	-
<b>R146IM006</b>	1"1/4	529,63	1	-
<b>R146IM007</b>	1"1/2	701,29	1	-
<b>R146IM008</b>	2"	957,67	1	-
<b>R146IM105</b>	DN50	2221,46	1	-
<b>R146IM106</b>	DN65	2403,12	1	-
<b>R146IM108</b>	DN80	2761,02	1	-
<b>R146IM110</b>	DN100	2960,09	1	-
<b>R146IM112</b>	DN125	4684,07	1	-
<b>R146IM115</b>	DN150	5214,90	1	-



Гидравлический разделитель с магнитным картриджем

## R225

КОД	РАЗМЕР	ЦЕНА, €	□	⊞
<b>R225Y001</b>	1/4" 0-6 бар (зад.)	11,71	1	100
<b>R225Y002</b>	1/4" 0-10 бар (зад.)	9,88	1	100
<b>R225Y012</b>	1/4" 0-10 бар (рад.)	11,71	1	100



Манометр.

### ⓘ INFO

Ассиметричный наконечник-держатель

## R227

КОД	РАЗМЕР	ЦЕНА, €	□	⊞
<b>R227Y001</b>	1/2" - длина 45 мм	5,32	1	250
<b>R227Y010</b>	1/2" - длина 100 мм	11,34	1	15

Погружная гильза для установки термометра.



## K500

КОД	РАЗМЕР	ЦЕНА, €	□	⊞
<b>K500Y002</b>	1"	185,98	1	15

Реле расхода для труб диаметром от DN25 до DN200. IP65 - P max = 25 бар - T max = 110 °C.



## R225I

КОД	РАЗМЕР	ЦЕНА, €	□	⊞
<b>R225IY004</b>	1/4" 0-6 бар	11,74	1	-
<b>R225IY005</b>	1/4" 0-6 бар	11,74	1	-
<b>R225IY006</b>	1/4" 0-10 бар	11,74	1	-
<b>R225IY007</b>	1/4" 0-10 бар	14,49	1	-
<b>R225IY009</b>	3/8" 0-4 бар	28,76	1	-
<b>R225IY010</b>	3/8" 0-6 бар	28,76	1	-
<b>R225IY011</b>	3/8" 0-10 бар	28,76	1	-



Манометр, сертифицированный INAIL.

R225IY004: тыльное соединение.  
 R225IY005: радиальное соединение.  
 R225IY006: радиальное/нижнее соединение.  
 R225IY007: тыльное соединение.  
 R225IY009: радиальное/нижнее соединение.  
 R225IY010: радиальное/нижнее соединение.  
 R225IY011: радиальное/нижнее соединение.

## R146W

КОД	РАЗМЕР	ЦЕНА, €	□	⊞
<b>R146WY001</b>	3/4" - 1"	49,01	1	5
<b>R146WY002</b>	1 1/4" - 1 1/2"	49,83	1	5
<b>R146WY003</b>	2"	51,72	1	5
<b>R146WY006</b>	для R146CKX016 DN32	69,63	1	2
<b>R146WY007</b>	для R146CKX017 DN40	65,61	1	2
<b>R146WY010</b>	для R146C DN32-DN40	33,84	1	3
<b>R146WY015</b>	для R146CKX005 DN25	24,00	1	4
<b>R146WY504</b>	3/4"	32,79	1	-



Изоляция для групп R146D и R146M (с внутренней резьбой).

## R226

КОД	РАЗМЕР	ЦЕНА, €	□	⊞
<b>R226Y001</b>	1/2" 4 бар	23,82	1	50
<b>R226Y002</b>	1/2" 6 бар	23,82	1	50



Термоманометр. 20-120 °C. 0-4 бар / 0-6 бар.

## R228A

КОД	РАЗМЕР	ЦЕНА, €	□	⊞
<b>R228AY001</b>	1/4"	16,76	1	-
<b>R228AY002</b>	3/8"	18,00	1	-
<b>R228AY003</b>	1/2"	20,60	1	-



Виток-амортизатор для манометра.

## R540

КОД	РАЗМЕР	ЦЕНА, €	□	⊞
<b>R540Y002</b>	3/8" 0-80 °C - Ø40 мм	14,18	1	240
<b>R540Y003</b>	1/2" 0-120 °C - Ø61,5 мм	14,18	1	50
<b>R540Y021</b>	3/8" 0-120 °C - Ø40 мм	13,81	1	240



Термометр.

## R540I

КОД	РАЗМЕР	ЦЕНА, €	☐	☒
<b>R540IY001</b>	1/2"	18,51	60	-
<b>R540IY002</b>	1/2"	20,57	50	-
<b>R540IY003</b>	1/2"	55,61	50	-

Термометр с наконечником 0-120°C, сертифицированный INAIL.

R540IY001: наконечник от 50 мм.

R540IY002: наконечник от 100 мм.

R540IY003: наконечник от 50мм ниже соединение.



## R150B

КОД	РАЗМЕР	ЦЕНА, €	☐	☒
<b>R150BY103</b>	1/2"	59,16	1	25

Наполняющий клапан с внутренней и наружной резьбой, с отводом с накидной гайкой.



## R701

КОД	РАЗМЕР	ЦЕНА, €	☐	☒
<b>R701X013</b>	1/2"М x 3/4"М	11,36	10	100

Дренажный клапан с пробкой, для компактного дешламатора R146C.



## R734T

КОД	РАЗМЕР	ЦЕНА, €	☐	☒
<b>R734TX006</b>	1 1/4"F x 1 1/4"М	33,26	1	10
<b>R734TX007</b>	1 1/2"F x 1 1/2"М	49,18	1	10

Кран шаровый с удлиненной рукояткой для дешламаторов R146C



## R734TW

КОД	РАЗМЕР	ЦЕНА, €	☐	☒
<b>R734TWY006</b>	для R734T 1-1/4"	16,92	1	10
<b>R734TWY007</b>	для R734T 1-1/2"	17,59	1	10

Комплект термоизоляции для шаровых кранов R734T



## P143

КОД	РАЗМЕР	ЦЕНА, €	☐	☒
<b>P143X004</b>	для R143N 3/4"	39,77	1	24

Набор реагента для заправки нейтрализатора конденсата R143N



## P142

КОД	РАЗМЕР	ЦЕНА, €	☐	☒
<b>P142X003</b>	для R142DP 1/2"	28,09	1	12

Набор из 5 сменных картриджей для R142DP



## R142DP

КОД	РАЗМЕР	ЦЕНА, €	☐	☒
<b>R142DX003</b>	1/2"F	94,02	1	12

Полифосфатный дозатор с встроенным автоматическим байпасом. Рабочая температура: 5-30 °С, давление до 7 бар, максимальный расход 20 л/мин. Подсоединение к системе с телескопическими латунными фитингами.



## R150

КОД	РАЗМЕР	ЦЕНА, €	☐	☒
<b>R150Y103</b>	1/2"	56,35	1	25

Наполняющий клапан с внутренней резьбой.



## R143N

КОД	РАЗМЕР	ЦЕНА, €	☐	☒
<b>R143NX004</b>	3/4"F x 3/4"М - Ø20	86,70	1	12

Нейтрализатор конденсата для конденсационных котлов, включая комплект реагента; прямое и угловое соединение 90° (3/4" x 20), с двумя монтажными хомутами.



## R150M

КОД	РАЗМЕР	ЦЕНА, €	☐	☒
<b>R150MY003</b>	1/2" - с маном.	96,12	1	10
<b>R150MY013</b>	1/2" - без маном.	83,10	1	10

Автоматическая группа заполнения



## R228I

КОД	РАЗМЕР	ЦЕНА, €	☐	☒
<b>R228IY001</b>	1/4"	22,92	1	5
<b>R228IY002</b>	3/8"	24,17	1	5
<b>R228IY003</b>	1/2"	25,91	1	5

3-ходовой кран для манометра, сертифицированный INAIL.



## Задвижки

### R54

КОД	РАЗМЕР	ЦЕНА, €	□	⊞
R54Y004	3/4"	16,92	5	50
R54Y005	1"	21,92	4	20
R54Y006	1 1/4"	33,66	5	30

Задвижка с внутренней и наружной резьбой, нехромированная, усиленная модель.



### R230

КОД	РАЗМЕР	ЦЕНА, €	□	⊞
R230Y005	Ø22	15,46	5	50
R230Y006	Ø28	22,13	4	20

Задвижка с маховиком, с отводами под пайку.



### R55

КОД	РАЗМЕР	ЦЕНА, €	□	⊞
R55Y002	3/8"	13,13	10	50
R55Y003	1/2"	12,37	10	50
R55Y004	3/4"	15,46	5	50
R55Y005	1"	20,91	4	20
R55Y006	1 1/4"	31,30	5	30
R55Y007	1 1/2"	44,47	3	18
R55Y008	2"	75,31	2	12
R55Y009	2 1/2"	129,67	1	-
R55Y010	3"	162,36	1	3
R55Y012	4"	381,67	1	-

Задвижка нехромированная с маховиком, с внутренней резьбой.



## Затворы поворотные

### R59FL

КОД	РАЗМЕР	ЦЕНА, €	□	⊞
R59FLY004	DN40	112,04	1	-
R59FLY005	DN50	123,92	1	-
R59FLY006	DN65	137,75	1	-
R59FLY008	DN80	156,29	1	-
R59FLY010	DN100	204,17	1	-
R59FLY012	DN125	270,46	1	-
R59FLY015	DN150	379,43	1	-
R59FLY020	DN200	717,92	1	-
R59FLY025	DN250	1195,36	1	-
R59FLY030	DN300	1855,94	1	-
R59FLX004	DN40	101,89	1	-
R59FLX005	DN50	108,67	1	-
R59FLX006	DN65	116,20	1	-
R59FLX008	DN80	136,34	1	-
R59FLX010	DN100	168,82	1	-
R59FLX012	DN125	219,12	1	-
R59FLX015	DN150	262,61	1	-
R59FLX020	DN200	484,41	1	-
R59FLX025	DN250	939,89	1	-
R59FLX030	DN300	1131,28	1	-
R59FLX035	DN350	1989,37	1	-
R59FLX040	DN400	3977,61	1	-
R59FLX045	DN450	6712,06	1	-
R59FLX050	DN500	8949,54	1	-
R59FLX060	DN600	12429,86	1	-

Затвор дисковый поворотный, межфланцевый, с проушинами (тип LUG), корпус из чугуна, затвор из стали никелированный, или из нержавеющей стали. Для размеров DN350-DN600 механизм поворота с редуктором. PN16.



### R59W

КОД	РАЗМЕР	ЦЕНА, €	□	⊞
R59WY004	DN40	99,70	1	-
R59WY005	DN50	112,42	1	-
R59WY006	DN65	130,58	1	-
R59WY008	DN80	141,98	1	-
R59WY010	DN100	190,98	1	-
R59WY012	DN125	246,30	1	-
R59WY015	DN150	353,77	1	-
R59WY020	DN200	631,43	1	-
R59WY025	DN250	1041,19	1	-
R59WY030	DN300	1672,26	1	-
R59WX004	DN40	95,64	1	-
R59WX005	DN50	101,20	1	-
R59WX006	DN65	113,80	1	-
R59WX008	DN80	119,41	1	-
R59WX010	DN100	155,94	1	-
R59WX012	DN125	199,34	1	-
R59WX015	DN150	226,31	1	-
R59WX020	DN200	392,18	1	-
R59WX025	DN250	846,51	1	-
R59WX030	DN300	1022,61	1	-
R59WX035	DN350	2423,11	1	-
R59WX040	DN400	5347,45	1	-
R59WX045	DN450	6314,77	1	-
R59WX050	DN500	7806,43	1	-
R59WX060	DN600	11734,45	1	-

Затвор дисковый поворотный, межфланцевый, стяжной (тип Wafer), корпус из чугуна, затвор из стали никелированный, или из нержавеющей стали. Для размеров DN350-DN600 механизм поворота с редуктором. PN16.



### R55F

КОД	РАЗМЕР	ЦЕНА, €	□	⊞
R55FLY005	DN50	263,24	1	-
R55FLY006	DN65	308,39	1	-
R55FLY008	DN80	376,06	1	-
R55FLY010	DN100	436,21	1	-
R55FLY012	DN125	633,54	1	-
R55FLY015	DN150	827,97	1	-
R55FLY020	DN200	1223,92	1	-
R55FLY025	DN250	2082,70	1	-
R55FLY030	DN300	2545,55	1	-

Задвижка с фланцевым соединением, корпус из чугуна, затвор чугунный обрешиненный EPDM. Применение для жидкостей и газов группы 2 согласно 2014/68/EU PED. Рабочая температура 100°C, PN16.



## Компоненты и узлы обвязки тепловых насосов

### R148HP

КОД	РАЗМЕР	ЦЕНА, €	□	⊞
<b>R148HPY005</b>	1"	142,58	1	10
<b>R148HPY006</b>	1" 1/4	147,78	1	10
<b>R148HPY007</b>	1" 1/2	156,47	1	10

Клапан защиты от замерзания является предотвращает повреждение системы образованием льда.

Этот клапан, специально разработанный для систем моноблочных тепловых насосов, позволяет сливать жидкость из контура, когда температура падает до 1 °С.



### R586HP

КОД	РАЗМЕР	ЦЕНА, €	□	⊞
-----	--------	---------	---	---

#### БЕЗ ИЗОЛЯЦИИ

<b>R586HPY005</b>	1" (разд. клапан 40 сек.)	810,16	1	-
<b>R586HPY105</b>	1" (разд. клапан 8 сек.)	928,86	1	-

#### С ИЗОЛЯЦИЕЙ

<b>R586HPY015</b>	1" (разд. клапан 40 сек.)	936,48	1	-
<b>R586HPY115</b>	1" (разд. клапан 8 сек.)	936,50	1	-

Группа в сборе для тепловых насосов, для управления системой отопления/охлаждения и ГВС.



### P76WHPI

КОД	РАЗМЕР	ЦЕНА, €	□	⊞
<b>P76WHPIY001</b>	1" - 25/7 - 130 мм	342,87	1	-
<b>P76WHPIY002</b>	1" - 25/7 - 180 мм	342,87	1	-

Комплект циркуляционного насоса с шаровым клапаном и обратным клапаном для групп R586HP для теплого насоса.



### R197HP

КОД	РАЗМЕР	ЦЕНА, €	□	⊞
<b>R197HPY001</b>	1" - 130 мм	79,97	1	-
<b>R197HPY002</b>	1" - 180 мм	86,55	1	-

Комплект с проставкой, с шаровым клапаном и обратным клапаном для групп R586HP для теплого насоса.



### R586HPIW

КОД	РАЗМЕР	ЦЕНА, €	□	⊞
<b>R586HPIW005</b>	для R586HPY005	163,44	1	-
<b>R586HPIW105</b>	для R586HPY105	163,44	1	-

Комплект термоизоляции для групп R586HP для теплого насоса.



## ➔ Арматура для твердотопливных котлов

### R157A

КОД	РАЗМЕР	ЦЕНА, €	☐	☒
R157AY051	1" 45 °C	118,28	1	-
R157AY052	1" 55 °C	118,28	1	-
R157AY053	1" 60 °C	118,28	1	-
R157AY054	1" 70 °C	118,28	1	-
R157AY061	1 1/4" 45 °C	160,10	1	-
R157AY062	1 1/4" 55 °C	160,10	1	-
R157AY063	1 1/4" 60 °C	160,10	1	-
R157AY064	1 1/4" 70 °C	160,10	1	-



Антиконденсатный термостатический смесительный клапан предназначен для регулирования и поддержания заданной температуры теплоносителя в обратном контуре твердотопливного котла или котла с наддувной горелкой. Использование термостатического смесительного клапана предотвращает образование конденсата в теплообменнике и дымоходе котла. Клапан, таким образом, влияет на эффективность работы котла и защищает его от повреждений.

### R140PT

КОД	РАЗМЕР	ЦЕНА, €	☐	☒
R140PY021	1/2" x Ø 15 mm	50,08	1	-
R140PY026	1/2" x Ø 15 mm	50,08	1	-
R140PY031	3/4" x Ø 22 mm	58,81	1	-
R140PY036	3/4" x Ø 22 mm	58,81	1	-

Комбинированные предохранительные клапаны давления и температуры R140PT служат для одновременного ограничения температуры и давления горячей воды, содержащейся в гидравлическом контуре, предупреждая таким образом возможность достижения температуры, превышающей 100 °C, с соответствующим образованием пара. При достижении калибровочных значений, клапан выпускает в атмосферу такое количество воды, которое позволяет температуре и давлению достичь рабочих пределов установки. Клапаны R140PT соответствуют европейскому нормативу EN 1490 и директиве 97/23/CE в отношении оборудования под давлением.



### R158

КОД	РАЗМЕР	ЦЕНА, €	☐	☒
R158Y001	3/4"	64,03	1	-

Регулятор тяги R158 является управляющим устройством для регулирования температуры для котлов на твердом топливе. Датчик термостата, измеряя температуру теплоносителя, регулирует тягу, изменяя поступление воздуха при помощи рычага и цепи. Регулятор тяги может устанавливаться на температуру в диапазоне 30-100 °C.



#### УСТАНОВКА

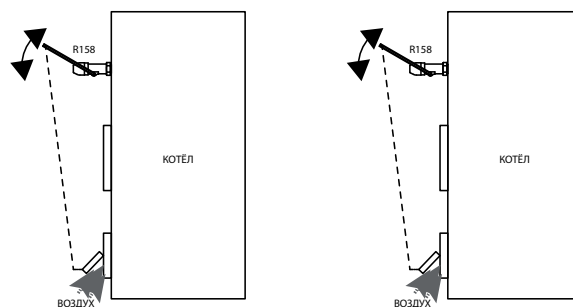

### R144ST

КОД	РАЗМЕР	ЦЕНА, €	☐	☒
R144SY001	3/4"	185,36	1	10

Установленная температура: 95 °C. Значение расхода при  $\Delta p = 1$  бар: 3 м<sup>3</sup>/ч. Двойной предохранительный датчик.



Предохранительный клапан R144ST является устройством, которое ограничивает температуру воды в мультитопливных или твердотопливных теплогенераторах, оборудованных встроенной емкостью или аварийным теплообменником (непосредственного охлаждения). При достижении установленной температуры, клапан начинает сброс определенного количества воды для сохранения температуры теплогенератора в рамках безопасного предела. Клапан R144ST соответствует стандарту EN 14597. Применяется с теплогенераторами на твердом топливе (не порошкообразном) мощностью не более 100 кВт, в соответствии со стандартами EN 12828.

#### УСТАНОВКА

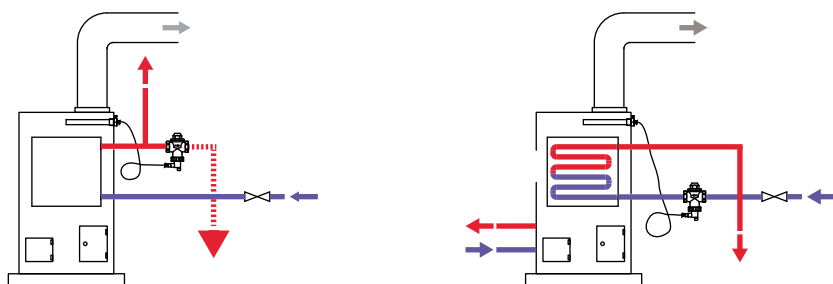

Установка с теплогенераторами с встроенной емкостью.

Установка с теплогенераторами с аварийным теплообменником.

## Группы быстрого монтажа для котельных

### R586R

КОД	РАЗМЕР	ЦЕНА, €	☐	☒
R586RY101	1" - без смес. клап.	484,54	1	-
R586RY102	1" - с R296 смес. клап.	538,75	1	-
R586RY103	1" - с R298 смес. клап.	556,60	1	-
R586RY104	1" - с термосмесительным клапаном	597,14	1	-
R586RY131	2" x 1"1/4 (DN32) - без смес. кл	861,28	1	-
R586RY133	2" x 1"1/4 (DN32) - с смес. кл	993,02	1	-
R586RY111	1" - без смес. клап., без насоса	219,06	1	-
R586RY112	1" - R296 смес. клап., без насоса	276,61	1	-
R586RY113	1" - R298 смес. клап., без насоса	331,61	1	-
R586RY114	1" - с смес. клап., без насоса	419,36	1	-
R586RY141	2" x 1"1/4 (DN32) - без смес. кл	438,60	1	-
R586RY143	2" x 1"1/4 (DN32) - с смес. кл	663,18	1	-

Смесительная насосная группа быстрого монтажа. В сборе, в термоизоляции, с насосом с электронным регулированием, либо без него.



#### Применение насосно-смесительных групп

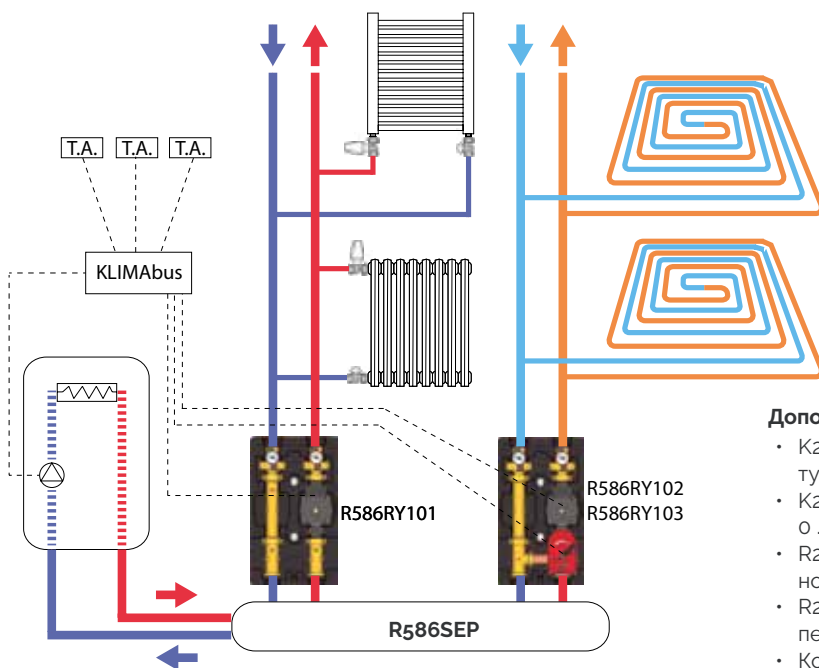

#### Дополнительные компоненты:

- K275Y002 привод со встроенным регулятором температуры
- K275Y013 привод с управлением по протоколу KLIMAbus, 0 ... 10 В сигнал терморегулятора
- R284Y021 комплект байпаса с дифференциальным клапаном
- R252Y001 клапан запорный 1" F x 1 1/2", для установки перед блоком циркуляции
- Контроль температуры KLIMAbus: модуль управления, термостаты, комнатные датчики, и т.д.

### R586SEP

КОД	РАЗМЕР	ЦЕНА, €	☐	☒
R586SEY02	1"1/4 x 1" / 2	485,82	1	-
R586SEY03	1"1/4 x 1" / 3	596,44	1	-
R586SEY12	1"1/2 x 1"1/4 / 2	646,16	1	-
R586SEY13	1"1/2 x 1"1/4 / 3	789,52	1	-



Котельный коллектор / гидравлический разделитель

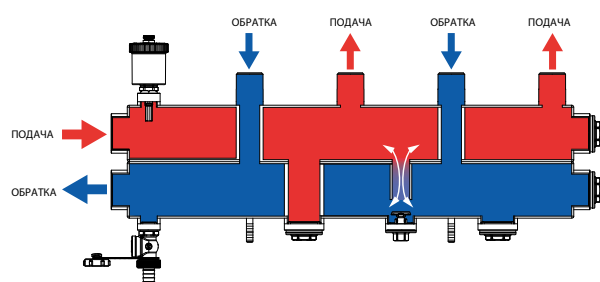

Коллектор R586SEP представляет собой многофункциональное устройство, включающее стальной корпус коллектора, автоматический воздухоотводчик, сливной кран, четыре пробки и изоляционную оболочку. Используется в котельных, системах отопления и охлаждения, с несколькими зонами регулирования. Коллектор R586SEP позволяет легко установить два или три распределительных блока R586R. Модульная конструкция позволяет устанавливать последовательно два коллектора R586SEP и, до шести распределительных блоков R586R, что удовлетворяет требованиям крупных установок. Кроме того, коллектор R586SEP включает в себя регулирующую функцию гидравлического сепаратора для легкого управления.

## R586S-1

КОД	РАЗМЕР	ЦЕНА, €	□	⊞
<b>R588SEY01</b>	-	55,92	1	-

Пара кронштейнов для R586S.



## R19DL

КОД	РАЗМЕР	ЦЕНА, €	□	⊞
<b>R19DY016</b>	1 1/4"	30,31	2	20

Угловой фитинг из трех частей с плоским седлом и герметичной прокладкой на наружной резьбе.



## R20SP

КОД	РАЗМЕР	ЦЕНА, €	□	⊞
<b>R20SPY007</b>	1 1/2"	39,06	2	20

Переходник из трех частей с герметичной прокладкой.

## Комплекующие для групп быстрого монтажа

### R252

КОД	РАЗМЕР	ЦЕНА, €	□	⊞
<b>R252Y001</b>	1"F x 1 1/2"F	14,58	2	50
<b>R252Y002</b>	1 1/4"F x 2"F	24,30	2	20
<b>R252Y003</b>	1 1/2" x 22	15,04	2	50
<b>R252Y004</b>	1 1/2" x 28	16,54	2	50

Фитинг для подключения циркуляционного насоса, с встроенным запорным клапаном.



### R37K

КОД	РАЗМЕР	ЦЕНА, €	□	⊞
<b>R37KY003</b>	1/2"F x 1"F	14,58	1	30
<b>R37KY004</b>	3/4"F x 1 1/4"F	16,15	1	25
<b>R37KY005</b>	1"F x 1 1/2"F	16,78	1	25
<b>R37KY006</b>	1 1/4"F x 2"F	28,66	1	10

Комплект из двух отводов с накидной гайкой, с уплотнением



### R197M

КОД	РАЗМЕР	ЦЕНА, €	□	⊞
<b>R197MY001</b>	130 мм	82,45	1	10
<b>R197MY002</b>	180 мм	94,71	1	10

Комплект, состоящий из: фитинга с наружной резьбой R197 1"1/2, запорного клапана для насоса R252 1"1/2x1".



### R285L

КОД	РАЗМЕР	ЦЕНА, €	□	⊞
<b>R285LY001</b>	1"F x 1 1/2"	25,43	4	40
<b>R285LY003</b>	1 1/4"F x 2"	34,91	4	20

Двухходовой клапан для подключения насоса, с внут-ренней резьбой и фланцевым соединением, с рычажной рукояткой на удлиненном стержне, нехроми рованный.

ⓘ INFO

Дополнительно укомплектовать гайкой P18LY007, P18LY009.



## R147N

КОД	РАЗМЕР	ЦЕНА, €	□	⊞
<b>R147NY004</b>	3/4" x 3/4"	26,60	1	25

Дифференциальный клапан разности давления для установки в системах с термостатическими клапанами.



## R20DL

КОД	РАЗМЕР	ЦЕНА, €	□	⊞
<b>R20DY016</b>	1 1/4"	28,93	2	20

Переходник из трех частей с герметичной прокладкой.



### R39

КОД	РАЗМЕР	ЦЕНА, €	□	⊞
<b>R39Y001</b>	1 1/2" x 1"	16,26	2	50

Фитинг для подключения циркуляционного насоса, с встроенным обратным клапаном.



### R197

КОД	РАЗМЕР	ЦЕНА, €	□	⊞
<b>R197Y001</b>	130 мм	35,76	1	50
<b>R197Y002</b>	180 мм	42,12	1	36

Промежуточный соединитель с наружной резьбой для блоков R586, компенсирующий габариты насоса.



### R182AM

КОД	РАЗМЕР	ЦЕНА, €	□	⊞
<b>R182MY002</b>	1 1/4"	76,27	1	10

Комплект, состоящий из: углового фитинга R19D 1"1/4, Т-образного фитинга R182A 1"1/4x1"x35.



### R285

КОД	РАЗМЕР	ЦЕНА, €	□	⊞
<b>R285Y001</b>	1"F x 1 1/2"	25,43	4	40
<b>R285Y002</b>	1 1/4"F x 1 1/2"	48,58	4	20
<b>R285Y003</b>	1 1/4"F x 2"	34,91	4	20

Двухходовой клапан для подключения насоса, с внутренней резьбой и фланцевым соединением, с рукояткой на удлиненном стержне, нехроми рованный.

ⓘ INFO

Дополнительно укомплектовать гайкой P18LY007, P18LY009.



## P18L

КОД	РАЗМЕР	ЦЕНА, €	□	⊞
<b>P18LY007</b>	1 1/2" для R252, R285, R285L	3,93	20	200

Гайка для прямых фитингов.



## R284M

КОД	РАЗМЕР	ЦЕНА, €	□	⊞
<b>R284MY001</b>	1" x 1 1/2"	141,86	1	10

Узел клапанов для байпаса с дифференциальным клапаном и 2 специальными шаровыми клапанами с термометрами.



## R284

КОД	РАЗМЕР	ЦЕНА, €	□	⊞
<b>R284Y001</b>	3/4"	50,32	1	20

Дифференциальный клапан с выводом 3/4" с внутренней резьбой, с 18-миллиметровой медной трубой и обжимным фитингом для подсоединения к клапану R287.



## R284R

КОД	РАЗМЕР	ЦЕНА, €	□	⊞
<b>R284Y021</b>	18мм	20,17	1	30

Группа байпаса, для насосных групп R586R.



## R287

КОД	РАЗМЕР	ЦЕНА, €	□	⊞
<b>R287Y005</b>	1" x 1 1/2" гайка	28,54	4	20

Шаровой клапан с выводом 1/2" для термометра R540 и 18-миллиметровым выводом для котельного блока.



## R287M

КОД	РАЗМЕР	ЦЕНА, €	□	⊞
<b>R287MY005</b>	1" x 1 1/2" гайка	97,77	1	10

Комплект, состоящий из: шаровых клапанов R287 1", обратных клапанов R288 1", термометров R540 1/2", пробок R92 1/2".



## ➤ Смесительные и зональные клапаны

### R274

КОД	РАЗМЕР	ЦЕНА, €	□	⊞
<b>R274Y023</b>	1/2"	225,94	1	5
<b>R274Y024</b>	3/4"	218,07	1	5
<b>R274Y025</b>	1"	267,58	1	5



Шестиходовой клапан для применения в четырехтрубной системе для систем, функционирующих в режиме отопления и охлаждения помещений. Типовое применение - в системах напольного и потолочного отопления и охлаждения, фанкойлах, и других видах систем. Специальная форма шарового затвора позволяет обеспечить высокий расход Kv и основные функции клапана: переключение между подачей теплого и холодного теплоносителя, и полное закрытие, требуемое тогда, когда температура в помещении соответствует заданному уровню и подача теплоносителя не требуется.

#### NOTES

Должен быть дополнен K274-2.

#### ДИАГРАММА ОТКРЫТИЯ КЛАПАНА

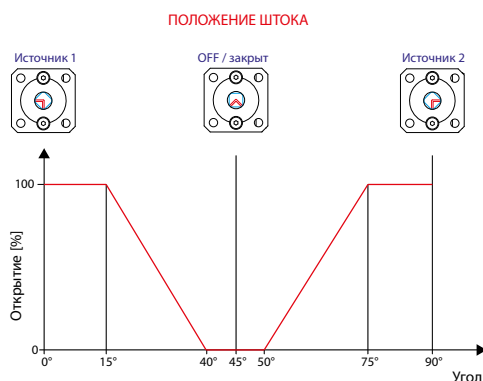

#### ВИД СВЕРХУ



#### СХЕМА РАБОТЫ С ПАНЕЛЬНОЙ СИСТЕМОЙ

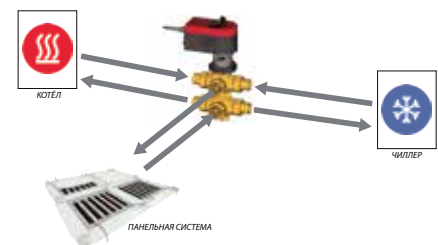

#### СХЕМА РАБОТЫ С ФАНКОЙЛ СИСТЕМОЙ

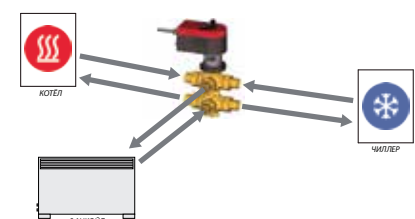



## R274N

КОД	РАЗМЕР	ЦЕНА, €	□	⊞
R274Y033	1/2"	181,06	1	20
R274Y133	1/2" (DZR)	199,16	1	20
R274Y045	1"	221,87	1	10
R274Y145	1" (DZR)	244,18	1	10

Шестиходовой клапан, с отводами с наружной резьбой. Для применения в четырехтрубной системе, для систем, функционирующих в режиме отопления и охлаждения помещений. Типовое применение - в системах напольного и потолочного отопления и охлаждения, фанкойлах, и других видах систем.

Рабочая температура: 5-90 °С.

Номинальное давление: 10 бар.

Полное закрытие клапана при установке затвора в положение 45°.

## P21

КОД	РАЗМЕР	ЦЕНА, €	□	⊞
P21Y001	Ø3 мм	6,04	5	125
P21Y002	Ø4 мм	5,80	5	125
P21Y003	Ø4,5 мм	5,80	5	125
P21Y004	Ø5,8 мм	5,80	5	125
P21Y005	Ø6,7 мм	5,80	5	125
P21Y006	Ø7,5 мм	5,80	5	125
P21Y007	Ø9 мм	5,80	5	125
P21Y008	Ø12,7 мм	5,88	5	125
P21SY001	Ø2,7 мм	4,20	5	125
P21SY002	Ø3,5 мм	4,20	5	125
P21SY003	Ø4,5 мм	4,20	5	125
P21SY004	Ø6,0 мм	4,27	5	125
P21SY005	Ø7,0 мм	4,41	5	125
P21SY006	Ø8,0 мм	4,48	5	125
P21SY011	Ø3,0 мм - Kv 0,25	5,90	5	125
P21SY012	Ø4,0 мм - Kv 0,40	5,90	5	125
P21SY013	Ø4,5 мм - Kv 0,65	5,90	5	125
P21SY014	Ø5,8 мм - Kv 1,00	5,90	5	125
P21SY015	Ø6,7 мм - Kv 1,30	5,90	5	125
P21SY016	Ø7,5 мм - Kv 1,60	5,90	5	125
P21SY017	Ø9,0 мм - Kv 2,50	5,90	5	125
P21SY018	Ø12,7 мм - Kv 3,45	5,90	5	125

Калиброванные шайбы для управления расходом жидкости для шестиходовых клапанов R274, R274N (1").

## R297

КОД	РАЗМЕР	ЦЕНА, €	□	⊞
R297Y004	3/4"	88,08	1	-
R297Y005	1"	101,75	1	-
R297Y006	1"1/4	122,39	1	-
R297Y007	1"1/2	223,22	1	-
R297Y008	2"	261,18	1	-
R297Y105	DN50	593,57	1	-
R297Y106	DN65	689,45	1	-
R297Y108	DN80	954,28	1	-
R297Y110	DN100	1187,05	1	-
R297Y112	DN125	1573,52	1	-

Поворотный смесительный клапан, присоединения с внутренней резьбой или фланцами.

## R296

КОД	РАЗМЕР	ЦЕНА, €	□	⊞
R296Y001	1 1/2"	124,31	-	-

Трехходовой смесительный клапан с поворотным затвором с наружной и внутренней резьбой. Межосевой размер: 120 мм.

Ⓜ INFO

Совместим с K274, K275.



## R274C

КОД	РАЗМЕР	ЦЕНА, €	□	⊞
R274CY003	1/2"	108,57	1	10

Шестиходовой клапан компактный. Для применения в четырехтрубной системе, для систем, функционирующих в режиме отопления и охлаждения помещений. Рабочая температура: 5-90 °С. Номинальное давление: 16 бар. Полное закрытие клапана при установке затвора в положение 45°. Межосевое расстояние между подачей и обратной - 40 мм, для соединения с патрубками фанкойла.



## P15M

КОД	РАЗМЕР	ЦЕНА, €	□	⊞
P15Y018	1/2"Fx1/2"M	11,88	5	50
P15Y015	1"Fx1/2"M	14,01	10	50
P15Y016	1"Fx3/4"M	12,22	10	50
P15Y017	1"Fx1"M	20,52	5	50

Отвод с накидной гайкой с наружной резьбой, латунный, с плоским седлом с прокладкой, для шестиходовых клапанов R274N.



## P15F

КОД	РАЗМЕР	ЦЕНА, €	□	⊞
P15FY003	1"F x Rp 1/2"	10,45	1	50
P15FY004	1"F x Rp 3/4"	15,58	1	50
P15FY005	1/2"Fx1/2"F	24,11	1	50
P15FY013	1"Fx1"F	11,62	5	50
P15FY023	1-1/2"UNS-F x G1/2"F	11,18	1	50
P15FY024	1-1/2"UNS-F x G3/4"F	12,25	1	10
P15FY025	1-1/2"UNS-F x G1"F	18,45	1	50

Отвод с накидной гайкой с внутренней резьбой, латунный, с плоским седлом с прокладкой, для шестиходовых клапанов R274N.



## R252-1

КОД	РАЗМЕР	ЦЕНА, €	□	⊞
R252Y023	1/2"M x 1"F	18,87	4	40
R252Y025	18 мм x 1"F	20,91	4	40
RM252Y003	(16 x 2) x 1"F	26,74	4	40
RM252Y004	(20 x 2) x 1"F	27,07	4	40

Отвод с накидной гайкой и встроенным шаровым краном, с наружной резьбой или резьбозажимным соединением для труб полимерных и металлопластиковых, латунный, с плоским седлом с прокладкой, для шестиходовых клапанов R274N.



## R295

КОД	РАЗМЕР	ЦЕНА, €	□	⊞
R295Y001	1 1/2"	150,81	1	10

Четырехходовой смесительный клапан с наружной и внутренней резьбой. Межосевой размер: 120 мм.

Ⓜ INFO

Межосевой размер: 120 мм. Совместим с K274



## R197P

КОД	РАЗМЕР	ЦЕНА, €	□	⊞
R197PY001	1 1/4" x 1 1/2"	9,46	10	100

Фитинг для горизонтального монтажа смесительных клапанов R295, R296.



## R274W

КОД	РАЗМЕР	ЦЕНА, €	□	⊞
R274WY001	-	60,23	1	-
R274WY002	-	36,83	1	-

Теплоизоляция из вспененного полиэтилена, для 6-ходовых клапанов размером 1/2", 3/4" и 1".



## R298

### СОЕДИНЕНИЕ М30 X 1,5 ММ

КОД	РАЗМЕР	ЦЕНА, €	□	⊞
R298Y027	1 1/2"	117,42	1	-

Трехходовой смесительный клапан с вентиляционным затвором с наружной и внутренней резьбой.

ⓘ INFO

Совместим с K282 или K281



## R276

КОД	РАЗМЕР	ЦЕНА, €	□	⊞
R276Y004	3/4"	24,94	1	25
R276Y005	1"	35,06	1	25

Двухходовой зональный клапан, соединения с внутренней резьбой.

ⓘ INFO

Совместим с K270, K272.



## R278

КОД	РАЗМЕР	ЦЕНА, €	□	⊞
R278Y004	3/4"	59,65	1	10
R278Y005	1"	82,17	1	10

Трехходовой зональный клапан, соединения с отводами с накидной гайкой, с байпасом и отсечным клапаном для гидравлической настройки.

ⓘ INFO

Совместим с K270, K272.



## R277

КОД	РАЗМЕР	ЦЕНА, €	□	⊞
R277Y004	3/4"	33,33	1	25
R277Y025	1"	45,96	1	10

Двухходовой зональный клапан, соединения с отводами с накидной гайкой.

ⓘ INFO

Совместим с K270, K272.



## K272

КОД	РАЗМЕР	ЦЕНА, €	□	⊞
K272Y101	230 В	198,18	1	-
K272Y102	24 В	198,18	1	-

Привод для зональных клапанов R276, R277, R278, R279, R279D с микропрерывателем и рукояткой для ручного управления. Поворот на 90° в течение 60 секунд.

ⓘ INFO

Для использования с клапанами R276B.



## R279D

КОД	РАЗМЕР	ЦЕНА, €	□	⊞
R279DY024	3/4"	41,13	1	-
R279DY025	1"	53,53	1	-

Трехходовой разделительный клапан, соединения с внутренней резьбой.

ⓘ INFO

Совместим с K270, K272.



## R298N

### СОЕДИНЕНИЕ М30 X 1,5 ММ

КОД	РАЗМЕР	ЦЕНА, €	□	⊞
R298Y024	3/4"	62,52	1	10

Трехходовой компактный смесительный клапан. Подключение привода М30 x 1,5 мм.

NEW



## K281

### М30 X 1,5 ММ

КОД	РАЗМЕР	ЦЕНА, €	□	⊞
K281X012	24 В - 0-10 В	198,72	1	-
K281X022	24 В - 3-точ.	183,45	1	-
K281KX012	24 В - 0-10 В (28x1,5)	213,58	1	-
K281KX022	24 В - 3-точ. (28x1,5)	183,45	1	-

Привод для смесительных клапанов R298 или R298N и R206AM.



## R276B

КОД	РАЗМЕР	ЦЕНА, €	□	⊞
R276BX006	1 1/4" - 230 В	338,82	1	-
R276BX007	1 1/2" - 230 В	364,97	1	-
R276BX008	2" - 230 В	406,97	1	-
R276BX026	1 1/4" - 24 В	308,51	1	-
R276BX027	1 1/2" - 24 В	373,10	1	-
R276BX028	2" - 24 В	415,06	1	-

Двухходовой зональный клапан, соединения с внутренней резьбой, с сервоприводом K272, с изоляцией.



## R279

КОД	РАЗМЕР	ЦЕНА, €	□	⊞
R279Y004	3/4"	43,30	1	25
R279Y005	1"	55,80	1	10

Трехходовой зональный клапан, соединения с внутренней резьбой, с отсечным клапаном для гидравлической настройки.

ⓘ INFO

Совместим с K270, K272.



## K270-1

КОД	РАЗМЕР	ЦЕНА, €	□	⊞
K270Y211	230 В	93,56	1	-

Привод для клапанов R279B и группы R586НПИУ105 для теплового насоса. Оборудован концевым микропереключателем.

Поворот на 60° за 8 секунд.



## R279B

КОД	РАЗМЕР	ЦЕНА, €	□	⊞
<b>R279BY005</b>	1" - 230 В	140,70	1	6

Трехходовой разделительный клапан с быстрооткрывающимся приводом ON/OFF и изоляцией.

Диапазон температур: 5-90 °С.

Максимальное рабочее давление: 10 бар.

В комплект поставки входит привод K270Y211 с рукояткой для ручного управления и микро-выключателем конца хода.

Термоизоляция из пенополиэтилена.



## K274-2

КОД	РАЗМЕР	ЦЕНА, €	□	⊞
<b>K274Y052</b>	24 В - 0-10 В (CE, UL)	302,49	1	-
<b>K274Y072</b>	24 В - 0-10 В	169,73	1	-

Мотор для R274 шестиходового клапана.



## K275

КОД	РАЗМЕР	ЦЕНА, €	□	⊞
<b>K275Y002</b>	24 В / 230 В	297,57	1	-

Привод со встроенным терморегулированием для смесительных клапанов R295, R296.



## P275

КОД	РАЗМЕР	ЦЕНА, €	□	⊞
<b>P275Y001</b>	для R297 фланц.	13,77	1	-
<b>P275Y003</b>	для R296	19,99	1	-
<b>P275Y004</b>	для R297	19,99	1	-

Адаптер для установки на клапаны смесительные R297 с фланцевым соединением, приводов K275Y011 и K275Y013.



## R292

КОД	РАЗМЕР	ЦЕНА, €	□	⊞
<b>R292Y004</b>	3/4"	66,93	1	10
<b>R292Y005</b>	1"	72,83	1	10

Зональный клапан поршневой, 3-х ходовой.

ⓘ INFO

Совместим с R473, R473M.



## R193K

КОД	РАЗМЕР	ЦЕНА, €	□	⊞
<b>R193Y011</b>	ø18 для шкафов R500	24,52	1	50
<b>R193Y021</b>	ø18 для шкафов R500-2	24,52	1	50

Комплект трубки с фитингами для подсоединения для трехходовых зональных клапанов.



## P19

КОД	РАЗМЕР	ЦЕНА, €	□	⊞
<b>P19Y001</b>	адаптер M28 -> M30	12,28	1	50
<b>P19Y002</b>	адаптер M30 -> M28	6,55	1	50

M30x1,5 адаптерная втулка для замены соединения M28x1,5 на смесительных клапанах R298Y001 и R298Y002, в случае установки привода K281X012 и K281X022.



## K274

КОД	РАЗМЕР	ЦЕНА, €	□	⊞
<b>K274Y101</b>	230 В	119,91	1	-
<b>K274Y102</b>	24 В	119,91	1	-

Привод для смесительных клапанов R295, R296, простой сборки, с ручным управлением.



## K270

КОД	РАЗМЕР	ЦЕНА, €	□	⊞
<b>K270Y101</b>	230 В	135,48	1	-
<b>K270Y102</b>	24 В	135,48	1	-

Привод для зональных клапанов R276, R277, R278, R279, R279D с микропрерывателем. Поворот на 90° в течение 40 секунд.



## K275-1

КОД	РАЗМЕР	ЦЕНА, €	□	⊞
<b>K275Y011</b>	230 В	153,61	1	-
<b>K275Y013</b>	24 В - 0-10 В	227,12	1	-

Привод с регулированием 0-10 В, для смесительных клапанов R296 и R297



## R291

КОД	РАЗМЕР	ЦЕНА, €	□	⊞
<b>R291Y004</b>	3/4"	32,92	1	10
<b>R291Y005</b>	1"	34,47	1	10

Зональный клапан двухходовой поршневой.

ⓘ INFO

Совместим с R473, R473M.



## R292E

КОД	РАЗМЕР	ЦЕНА, €	□	⊞
<b>R292EY004</b>	3/4"	70,43	1	10
<b>R292EY005</b>	1"	76,66	1	10

Трехходовой поршневой зональный клапан, соединения с эксцентрическими отводами с накидной гайкой.

ⓘ INFO

Совместим с R473, R473M.



## P15E

КОД	РАЗМЕР	ЦЕНА, €	□	⊞
<b>P15EY004</b>	1" x 3/4"	8,13	15	150
<b>P15EY005</b>	1" x 1"	8,63	15	150
<b>P15EY014</b>	1"F x 3/4"M	14,57	15	150

Патрубок-эксцентрик.



# ➤ Арматура для дизельного топлива

## N1

КОД	РАЗМЕР	ЦЕНА, €	□	⊞
<b>N1UY001</b>	3/8"MM	40,94	1	20
<b>N1Y001</b>	3/8"FF	40,20	1	20

Фильтр колбовый для топлива, стойкий к коррозии, с запорным клапаном, обратным клапаном и креплением. Универсальный подвод: 8 мм, 10 мм, 12 мм.

ⓘ INFO

N1UY002: - С латунным коническим фитингом

N1Y001: - Без конического фитинга



## N1UB

КОД	РАЗМЕР	ЦЕНА, €	□	⊞
<b>N1UBY001</b>	3/8"MM	50,69	1	20

Фильтр колбовый для топлива, стойкий к коррозии, с системой рециркуляции. Универсальный подвод: 8 мм, 10 мм, 12 мм.

ⓘ INFO

N1UBY002: - С латунным коническим фитингом



## N2

КОД	РАЗМЕР	ЦЕНА, €	□	⊞
<b>N2Y001</b>	3/8"FF	31,29	1	20

Фильтр колбовый для топлива, стойкий к коррозии, с запорным клапаном.



## N3

КОД	РАЗМЕР	ЦЕНА, €	□	⊞
<b>N3Y001</b>	3/8"FF	22,99	1	25

Фильтр колбовый для топлива, стойкий к коррозии.



## N10

КОД	РАЗМЕР	ЦЕНА, €	□	⊞
<b>N10Y002</b>	3/8"	8,79	1	200
<b>N10Y003</b>	1/2"	14,84	1	100

Обратный клапан для резервуара.



## N14

КОД	РАЗМЕР	ЦЕНА, €	□	⊞
<b>N14Y001</b>	2" x 2"	18,71	1	50

Пробка для резервуара с внутренней резьбой.



## N15

КОД	РАЗМЕР	ЦЕНА, €	□	⊞
<b>N15Y005</b>	1"	7,28	1	150
<b>N15Y006</b>	1 1/4"	10,00	1	100
<b>N15Y007</b>	1 1/2"	11,76	1	50
<b>N15Y008</b>	2"	15,91	1	50

Отдушина резервуара.



## N16-1

КОД	РАЗМЕР	ЦЕНА, €	□	⊞
<b>N16KY001</b>	2" x (8-10-12) x 1700 мм	65,18	1	10
<b>N16KY002</b>	2" x (8-10-12) x 2200 мм	65,86	1	10
<b>N16KY003</b>	2" x (8-10-12) x 3200 мм	66,54	1	10

Аварийный клапан с гибкой всасывающей трубкой и выводом для указателя уровня.



## N16-2

КОД	РАЗМЕР	ЦЕНА, €	□	⊞
<b>N16GY001</b>	1" x (8-10-12) x 1700 мм	43,93	1	10
<b>N16GY002</b>	1" x (8-10-12) x 2200 мм	44,92	1	10
<b>N16GY003</b>	1" x (8-10-12) x 3200 мм	49,52	1	10

Аварийный клапан с гибкой всасывающей трубкой.



## N17

КОД	РАЗМЕР	ЦЕНА, €	□	⊞
<b>N17Y002</b>	3/8"	15,03	10	100
<b>N17Y003</b>	1/2"	15,80	10	100

Аварийный клапан с соединениями с внутренней резьбой.



## P36

КОД	РАЗМЕР	ЦЕНА, €	□	⊞
<b>P36Y001</b>	-	5,33	1	-

Патрон из нержавеющей стали для для фильтров N1, N2, N3.



## P78T

КОД	РАЗМЕР	ЦЕНА, €	□	⊞
<b>P78TY001</b>	N1	4,95	1	-
<b>P78TY002</b>	N2-N3	5,32	1	-

Прозрачный колпак для топливных фильтров



## Оборудование для солнечных систем

### R586S-o

КОД	РАЗМЕР	ЦЕНА, €	□	⊞
<b>R586SY002</b>	3/4"	736,32	1	-

Насосная группа для солнечных систем одноходовая, с предохранительной группой и механическим расходомером. Циркуляционный насос: 25/6 - монт. длина 130 мм - в соотв. с ErP

Два режима работы - трехскоростной или переменный. Для управления использовать регуляторы KTD.



### R586S

КОД	РАЗМЕР	ЦЕНА, €	□	⊞
<b>R586SY001</b>	3/4"	994,09	1	-

Насосная группа для солнечных систем двухходовая, с предохранительной группой и механическим расходомером. Циркуляционный насос: 25/6 - монт. длина 130 мм - в соотв. с ErP

Два режима работы - трехскоростной или переменный. Для управления использовать регуляторы KTD.



### KTD

КОД	РАЗМЕР	ЦЕНА, €	□	⊞
<b>KTD3Y003</b>	3 датч.	534,62	1	-
<b>KTD5Y006</b>	6 датч.	816,09	1	-

Электронный регулятор для контроля разницы температур в солнечной системе GiacoSUN. Pt1000 датчики температуры включены.



### P586S

КОД	РАЗМЕР	ЦЕНА, €	□	⊞
<b>P586SY001</b>	-	30,14	1	50
<b>P586SY002</b>	-	258,34	1	10
<b>P586SY003</b>	-	57,70	1	20
<b>P586SY004</b>	-	81,80	1	10
<b>P586SY005</b>	-	73,35	1	20
<b>P586SY006</b>	-	63,90	1	20
<b>P586SY007</b>	-	37,51	1	20
<b>P586SY008</b>	-	17,87	1	-

Запасные части для R586S-1.

P586SY001: расходомер для R586S 2-12 л/мин. P586SY002: флюксметр группы плюс датчик для R586S.

P586SY003: корпус клапана R586S 1/2"(3/4"F) заполнение установки.

P586SY004: обратный клапан для R586S 3/4".

P586SY005: подающий клапан для R586S 3/4".

P586SY006: предохранительный фитинг R586S 1/2"Мx3/4".

P586SY007: деаэрактор R586S 1 1/2"x1/2".

P586SY008: корпус R252 1 1/2"xGB22 (для солнечной системы).



### KTDS

КОД	РАЗМЕР	ЦЕНА, €	□	⊞
<b>KTDSY001</b>	-	36,12	1	-

Датчик Pt1000 (180°C) для центрального блока KTD.



### KTDP

КОД	РАЗМЕР	ЦЕНА, €	□	⊞
<b>KTDPY001</b>	-	35,99	1	-

Защитное устройство от перенапряжения для центрального блока KTD.



## Узлы ГВС

### GS556

КОД	РАЗМЕР	ЦЕНА, €	□	⊞
<b>GS556Y001</b>	-	1739,04	1	-

Узел ГВС Giasosun. 67 кВт, 70 °C.



## Комплектующие для солнечных систем

### R140C

КОД	РАЗМЕР	ЦЕНА, €	□	⊞
<b>R140CY006</b>	1/2" x 3/4" - 4 бар	22,49	1	30
<b>R140CY009</b>	1/2" x 3/4" - 6 бар	22,49	1	30

Предохранительный клапан для солнечных систем.



### R99S

КОД	РАЗМЕР	ЦЕНА, €	□	⊞
<b>R99SY003</b>	1/2"	69,33	1	10

Автоматический воздухоотводный клапан для солнечных систем с шаровым отсечным краном.



### R227-1

КОД	РАЗМЕР	ЦЕНА, €	□	⊞
<b>R227Y003</b>	1/2" x 6 мм	8,19	25	250

Гильза погружная для датчика температуры.



### R20SC

КОД	РАЗМЕР	ЦЕНА, €	□	⊞
<b>R20SCY004</b>	3/4"	11,06	10	100

Прямой фитинг из 3-х частей, резьбовое соединение внешнее-внешнее для подключения к коллекторам.



### R182

КОД	РАЗМЕР	ЦЕНА, €	□	⊞
<b>R182Y006</b>	3/4" F x 3/4" F x 3/4" M	10,27	5	50

Коллекторный тройник.



### 310

КОД	РАЗМЕР	ЦЕНА, €	□	⊞
<b>310Y004</b>	15x15	4,65	20	200
<b>310Y010</b>	18x18	7,03	10	100
<b>310Y006</b>	22x22	7,79	10	100
<b>310Y007</b>	28x28	8,63	10	100

Прямая соединительная муфта для медных труб.

ⓘ INFO

В соответствии со стандартом EN 1254-2.



### 311

КОД	РАЗМЕР	ЦЕНА, €	□	⊞
<b>311Y001</b>	1/2"x15	3,31	25	250
<b>311Y010</b>	1/2"x18	4,62	20	200
<b>311Y011</b>	3/4"x18	4,88	20	200
<b>311Y003</b>	3/4"x22	5,06	10	100
<b>311Y005</b>	1"x28	7,19	10	100

Переходное соединение с внешней резьбой для присоединения медных труб.

ⓘ INFO

В соответствии со стандартом EN 1254-2.



### 312

КОД	РАЗМЕР	ЦЕНА, €	□	⊞
<b>312Y001</b>	1/2"x15	3,64	25	250
<b>312Y010</b>	1/2"x18	4,68	20	200
<b>312Y011</b>	3/4"x18	5,43	10	100
<b>312Y003</b>	3/4"x22	5,48	10	100
<b>312Y005</b>	1"x28	7,31	10	100

Переходное соединение с внутренней резьбой для присоединения медных труб.

ⓘ INFO

В соответствии со стандартом EN 1254-2.



### 315

КОД	РАЗМЕР	ЦЕНА, €	□	⊞
<b>315Y001</b>	15x15	4,39	25	250
<b>315Y010</b>	18x18	6,13	10	100
<b>315Y003</b>	22x22	6,23	10	100
<b>315Y004</b>	28x28	10,65	5	50

Угловое соединение для медных труб.

ⓘ INFO

В соответствии со стандартом EN 1254-2.



### 316

КОД	РАЗМЕР	ЦЕНА, €	□	⊞
<b>316Y001</b>	1/2" M x 15	3,79	25	250
<b>316Y002</b>	3/4" M x 22	6,28	10	100
<b>316Y004</b>	1" M x 28	10,20	10	100

Угловое соединение с наружной резьбой для медных труб.



## 317

КОД	РАЗМЕР	ЦЕНА, €	□	⊞
<b>317Y001</b>	1/2" F x 15	3,92	25	250
<b>317Y002</b>	3/4" F x 22	6,66	10	100
<b>317Y004</b>	1" F x 28	10,41	5	50

Угловое соединение с внутренней резьбой для медных труб.



## 318

КОД	РАЗМЕР	ЦЕНА, €	□	⊞
<b>318Y001</b>	15x15x15	6,10	10	100
<b>318Y010</b>	18x18x18	8,48	10	100
<b>318Y006</b>	22x22x22	8,95	5	50
<b>318Y014</b>	28x28x28	16,42	5	50

Тройник для медных труб.

ⓘ INFO

В соответствии со стандартом EN 1254-2.



## 351

КОД	РАЗМЕР	ЦЕНА, €	□	⊞
<b>351Y001</b>	15	2,59	50	500
<b>351Y002</b>	18	4,93	25	250
<b>351Y003</b>	22	7,55	10	100

Заглушка для медных труб.



## R189

КОД	РАЗМЕР	ЦЕНА, €	□	⊞
<b>R189Y004</b>	3/4"	2,33	25	250
<b>R189Y005</b>	1"	3,31	20	200

Ниппель нехромированный.



## R564P

КОД	РАЗМЕР	ЦЕНА, €	□	⊞
<b>R564PY004</b>	3/4"	6,08	1	25
<b>R564PY005</b>	1"	8,98	1	10

T-образный фитинг для подключения гофрированных труб из нержавеющей стали, для плоских уплотнений.



## R93

КОД	РАЗМЕР	ЦЕНА, €	□	⊞
<b>R93Y011</b>	1" M x 3/4" F	5,57	25	250

Переходник наружная-внутренняя резьба.



## R156-1

КОД	РАЗМЕР	ЦЕНА, €	□	⊞
<b>R156X024</b>	3/4" - Kv 1,8	96,66	1	10
<b>R156X025</b>	1" - Kv 2,0	113,22	1	10

Термостатический смеситель оснащен отводами с встроенными обратными клапанами, фильтрами и накидными гайками для установки в системах ГВС.



# СИСТЕМЫ ПАНЕЛЬНОГО ОТОПЛЕНИЯ И ОХЛАЖДЕНИЯ, АВТОМАТИКА ТЕРМОРЕГУЛИРОВАНИЯ

Компоненты системы напольного отопления .....	118
Система напольного отопления без бетонной стяжки .....	120
Терморегулирующая автоматика прямого действия .....	121
Терморегулирующая автоматика - klimadomotic .....	122
Терморегулирующая автоматика - KLIMAbus .....	123
Осушители воздуха .....	125



# Компоненты системы напольного отопления

## R979S

КОД	РАЗМЕР	ЦЕНА, €	□	⊞
R979SY101	Шаг 50-выс.22 клейкая основа	34,19 13,44	-	-
R979SY011	Шаг 50-выс.22 со штырями	28,07 7,20	-	-
R979SY021	Шаг 50-выс.22 + изоляция 6мм	41,59 8,64	-	-
R979SY121	Шаг 50-выс.22 + изоляция 6 мм	39,79 8,64	-	-
R979SY005	Шаг 50-выс.15 клейкая основа	38,26 15,84	-	-
R979SY025	Шаг 50-выс.15 + изоляция 6 мм	45,26 10,08	-	-



Панель для систем напольного отопления, малой высоты, из высокопрочного полипропилена. Шаг укладки 50 мм. Для труб Ø16-18 мм. Эффективный размер 800x600 мм. Идеальна для реконструкции.

### INFO

Для фиксирования панелей R979SY001 и R979SY021, используйте вставки R983Y041.

## R979G

КОД	РАЗМЕР	ЦЕНА, €	□	⊞
R979GY003	шаг 50 - выс. 32	36,51 13,44	-	-
R979GY004	шаг 50 - выс. 42	39,73 8,96	-	-
R979GY005	шаг 50 - выс. 52	46,72 6,72	-	-
R979GY006	шаг 50 - выс. 62	51,35 11,2	-	-
R979GY007	шаг 50 - выс. 75	60,72 8,96	-	-



Панель изоляционная преформованная для систем напольного отопления, из вспененного полистирола с графитом. Шаг укладки 50 мм. Для трубы диам. 16-18 мм. Эффективный размер 1400x800 мм.

### INFO

Тепловое сопротивление  
R979GY003: 0,73 (м2К)/Вт  
R979GY004: 1,10 (м2К)/Вт  
R979GY005: 1,42 (м2К)/Вт  
R979GY006: 1,74 (м2К)/Вт  
R979GY007: 2,16 (м2К)/Вт

## R982Q

КОД	РАЗМЕР	ЦЕНА, €	□	⊞
R982QY043	шаг 50 - выс. 37	22,26 20,16	-	-
R982QY115	шаг 50 - выс. 50	28,18 13,44	-	-



Панель изоляционная преформованная для систем напольного отопления, из пенополистирола EPS150. Шаг укладки 50 мм. Для трубы диам. 15-18 мм. Эффективный размер 1400x800 мм.

## R983N

КОД	РАЗМЕР	ЦЕНА, €	□	⊞
R983Y040	Ø 6 мм - L 25 мм	0,28 100 1 000	-	-

Шпильки для крепления преформованного листа без изоляции R979NY001.



## R979TG

КОД	РАЗМЕР	ЦЕНА, €	□	⊞
R979TGY003	Шаг 50-выс.30	30,76 11,20	-	-
R979TGY005	Шаг 50-выс.40	33,81 6,72	-	-
R979TGY006	Шаг 50-выс.50	39,98 5,60	-	-



Панель изоляционная преформованная для систем напольного отопления, из вспененного полистирола с графитом. Возможность диагональной укладки. Шаг укладки 50 мм. Для трубы диам. 16-18 мм. Эффективный размер 1400x800 мм.

## R981XPS

КОД	РАЗМЕР	ЦЕНА, €	□	⊞
R981XY003	выс.30	19,03 10,5	-	-
R981XY004	выс.40	25,34 7,5	-	-
R981XY005	выс.50	32,01 6	-	-
R981XY006	выс.60	37,08 5,25	-	-
R981XY015	выс.50	37,01 6	-	-
R981XY016	выс.60	43,96 5,25	-	-



NEW

Панель изоляционная преформованная для систем напольного отопления, из экструдированного вспененного полистирола XPS300 или XPS500. Теплопроводность 0,034 Вт/(м\*К). Эффективный размер 1250x600 мм.

NEW

## R983

КОД	РАЗМЕР	ЦЕНА, €	□	⊞
R983Y001	для выс. пан. 37	0,23 100 1 000	-	-
R983Y003	для выс. пан. 30	0,23 100 1 000	-	-
R983Y500	для R863 инструм.	0,33 300 6000	-	-



Клипсы для системы напольного отопления

### INFO

R983Y500: клипсы для инструмента R863Y500.  
Макс диам. трубы = 20 мм.

## R984

КОД	РАЗМЕР	ЦЕНА, €	□	⊞
R984Y015	50 x 50 мм	3,14 125	-	-

Гидроизоляционные маты для систем теплого пола



## R983S

КОД	РАЗМЕР	ЦЕНА, €	□	⊞
<b>R983Y041</b>	Ø6 мм - L 60 мм	0,54	100	1 000

Вставка фиксирующая для панелей R979SY001 и R979SY021.



## K393

КОД	РАЗМЕР	ЦЕНА, €	□	⊞
<b>K393Y001</b>	50 x 50 мм	9,93	2	40

Металлическая оцинкованная сварная сетка.

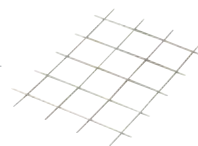

## R863

КОД	РАЗМЕР	ЦЕНА, €	□	⊞
<b>R863Y500</b>	для R983Y500	627,83	1	-

Пистолет для фиксирующих скоб R983Y500.



## R549P

КОД	РАЗМЕР	ЦЕНА, €	□	⊞
<b>R549PY003</b>	Ø16-18	2,78	1	50
<b>R549PY004</b>	Ø20	3,34	1	50
<b>R549PY007</b>	Ø25	4,57	1	50

Направляющий уголок для труб.



## R872D

КОД	РАЗМЕР	ЦЕНА, €	□	⊞
<b>R872DY001</b>	-	15,88	2	100

Профиль для демпферного шва длиной 2 м с клейкой лентой.



## K369

КОД	РАЗМЕР	ЦЕНА, €	□	⊞
<b>K369DY001</b>	150 x 8 мм	1,37	50	100
<b>K369AY021</b>	150 x 8 мм	1,60	50	100
<b>K369AY022</b>	250 x 8 мм	3,00	50	100

Лента демпферная для компенсационных швов.



## K389

КОД	РАЗМЕР	ЦЕНА, €	□	⊞
<b>K389Y012</b>	Ø20 - шаг 50 мм - 2 м	5,97	2	32
<b>K389Y013</b>	Ø25 - шаг 100 мм - 2 м	10,18	2	32

Несущая шина для фиксирования труб, длина 4 м.



## K389W

КОД	РАЗМЕР	ЦЕНА, €	□	⊞
<b>K389WY001</b>	Ø12-22	10,02	1	100

Несущая шина для фиксирования труб от 12 мм до 22 мм, длина 1 м.



## K375

КОД	РАЗМЕР	ЦЕНА, €	□	⊞
<b>K375Y021</b>	1 л	38,64	1	9

Защитное жидкое средство (против накипи) для отопительных систем.



## K376

КОД	РАЗМЕР	ЦЕНА, €	□	⊞
<b>K376Y001</b>	10 л	84,99	1	-

Пластификатор бетонного раствора для заливки пола.



## K380

КОД	РАЗМЕР	ЦЕНА, €	□	⊞
<b>K380Y001</b>	1 л	59,48	1	9

Очищающее средство CLEAN



NEW

## K381

КОД	РАЗМЕР	ЦЕНА, €	□	⊞
<b>K381Y001</b>	1 л	77,73	1	9

Средство для устранения отложений REMOVE-RAPID



NEW

## K382

КОД	РАЗМЕР	ЦЕНА, €	□	⊞
<b>K382Y001</b>	1 л	85,70	1	9

Средство для удаления шлама 2B1



NEW

## R227-1

КОД	РАЗМЕР	ЦЕНА, €	□	⊞
<b>R227Y003</b>	1/2" x 6 мм	8,19	25	250

Гильза погружная для датчика температуры.



## R414D

КОД	РАЗМЕР	ЦЕНА, €	□	⊞
<b>R414DX003</b>	18 x 18	24,67	5	50

Термостатический клапан, с балансировочным клапаном для теплого пола, монтаж в бокс R508M.



## R414M

КОД	РАЗМЕР	ЦЕНА, €	□	⊞
<b>R414MX003</b>	18 x 18	21,31	5	50

Термостатический клапан для теплого пола, монтаж в бокс R508M.



## R508K

КОД	РАЗМЕР	ЦЕНА, €	□	⊞
<b>R508KY001</b>	120 x 150 x 75 мм	65,37	1	-

Комплект для теплого пола, включает: R508M + R414M + R470X001+R881Y002. + R179MX024 (2шт.)



## R508M

КОД	РАЗМЕР	ЦЕНА, €	□	⊞
<b>R508MY001</b>	120 x 150 x 75 мм	16,35	1	10

Встраиваемый бокс с крышкой, для регулирующей арматуры систем теплых полов.



## R470

КОД	РАЗМЕР	ЦЕНА, €	□	⊞
<b>R470X001</b>	-	9,02	1	50

Термостатическая головка с жидкостным датчиком, с настройкой против замораживания.



## ➤ Система напольного отопления без бетонной стяжки

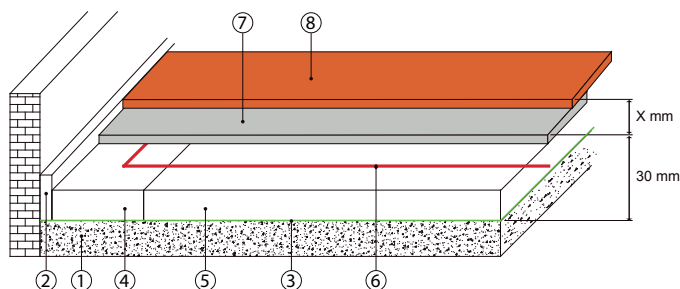

### КОМПОНЕНТЫ

- 1 Базовый слой.
- 2 Демпферная лента, K369A.
- 3 Гидроизолирующий слой, полиэтилен, R984.
- 4 Преформованная головная панель, со слоем алюминия, R884, для укладки трубы и поддержки ее изгибов.
- 5 Преформованная панель, R883-1, с теплопроводными пластинами из алюминия.
- 6 Трубы полимерные или металлопластиковые, максимальный внешний диаметр 17.
- 7 Двойной слой из оцинкованных стальных листов K805P и K805P-1, для создания опорного слоя.
- 8 Покрытие поверхности.

## R883-1

КОД	РАЗМЕР	ЦЕНА, €	□	⊞
<b>R883Y101</b>	Шаг 150-выс.28	58,90	11,52	-

Изоляционная панель из вспененного полистирола.

### ⓘ INFO

Тепловое сопротивление  
R883Y101: 0,65 (м²К)/Вт

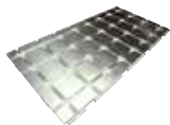

## R884

КОД	РАЗМЕР	ЦЕНА, €	□	⊞
<b>R884Y101</b>	Выс. 28	58,25	5,76	-

Изоляционная головная панель, для укладки трубы и поддержки ее изгибов.

### ⓘ INFO

Тепловое сопротивление  
R884Y101: 0,50 (м²К)/Вт



## K805P

КОД	РАЗМЕР	ЦЕНА, €	□	⊞
<b>K805PY003</b>	600 x 300 x 1 мм	71,74	-	-
<b>K805PY004</b>	600 x 600 x 1 мм	67,95	3,60	-

Лист из оцинкованной стали, для формирования двойного слоя распределения нагрузки в системах сухого теплоизлучающего пола.



## K805P-1

КОД	РАЗМЕР	ЦЕНА, €	□	⊞
<b>K805PY023</b>	600 x 300 x 1 мм	82,75	-	-
<b>K805PY024</b>	600 x 600 x 1 мм	82,75	-	-

Лист из оцинкованной стали, с клеящим слоем.



## K809

КОД	РАЗМЕР	ЦЕНА, €	□	⊞
<b>K809Y001</b>	50 x 26 мм	0,57	1	100
<b>K809Y500</b>	75 x 26 мм	0,57	1	100

Планка якорная для систем теплого пола.



## Терморегулирующая автоматика прямого действия

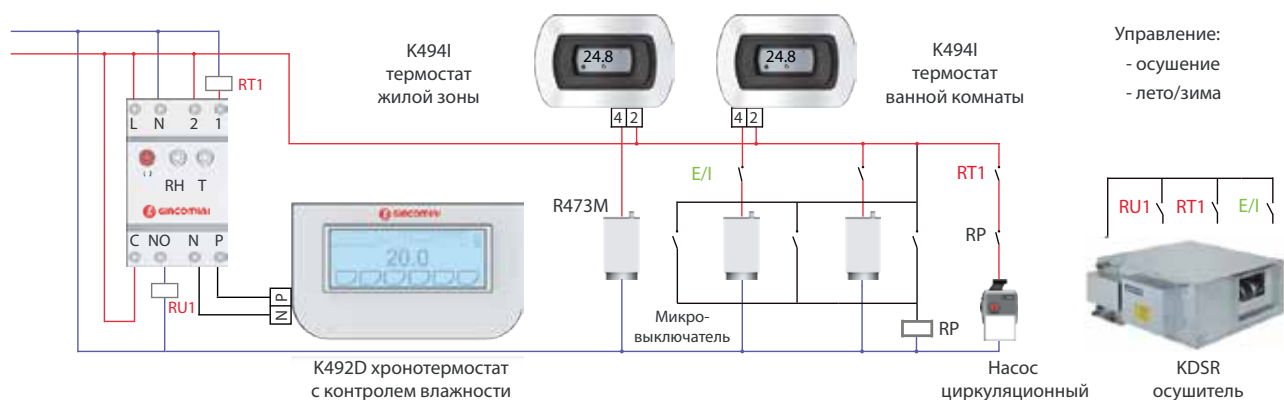

Управление:  
- осушение  
- лето/зима

### K494

КОД	РАЗМЕР	ЦЕНА, €	□	⊞
<b>K494AY001</b>	2 батареи AAA 1,5 В	74,98	1	-

Цифровой электронный термостат, накладной на стену. Питание дисплея от батарей.

#### ⓘ INFO

Питание дисплея от 2 батареек AAA 1,5 В.

Монтаж настенный или на коробке диаметром 60 мм.



### K492

КОД	РАЗМЕР	ЦЕНА, €	□	⊞
<b>K492DY012</b>	230 В	431,42	1	20

Цифровой электронный недельный хронотермостат, накладной на стену. С жидкокристаллическим сенсорным экраном. Также доступна версия с контролем влажности. Управление отоплением и охлаждением, осушителем и фанкойлом, с недельным и суточным программированием и возможностью ручного управления. Встроенный датчик влажности. Питание дисплея от батарей. Выход реле с напряжением 230 В.



### PM100R

КОД	РАЗМЕР	ЦЕНА, €	□	⊞
<b>PM100Y011</b>	230 В	177,12	1	-

Блок управления с 8-ю выходами (термостаты) и 8-ю выходами (зональные клапаны, электро-термические головки) с 4-минутной задержкой включения циркуляционного насоса.



### K492T

КОД	РАЗМЕР	ЦЕНА, €	□	⊞
<b>K492TY002</b>	230 В	658,92	1	-
<b>K492TY012</b>	230 В	658,92	1	-

Сенсорный хронотермостат с контролем влажности. Возможность беспроводного управления Wi-Fi при помощи приложения K-Domo. Цвет белый, монтаж в установочную коробку тип 503. В соответствии с версией, может управлять термоэлектрическими приводами, осушителями, фанкойлами. Недельное и дневное программирование системы отопления и охлаждения, возможность ручного управления. Встроенный датчик влажности.



### KPM22

КОД	РАЗМЕР	ЦЕНА, €	□	⊞
<b>KPM22Y001</b>	24 В	738,32	1	18

Контроллер для систем отопления, вентиляции и кондиционирования.

Встроенный дисплей для мониторинга, настройки и управления системой.

Источник питания 24 В, модули размерности 8 DIN.

Дополнительное управление смесительным клапаном, циркуляционным насосом и выходами со свободными контактами.

Подключение пошинец термостатам K493TW или K495C.



# Терморегулирующая автоматика – KLIMADOMOTIC

KLIMAdomotic - это многофункциональный комплекс автоматического управления, оптимизированный для систем панельного отопления и охлаждения. Контроль и регулирования температуры осуществляется радиоуправляемыми терморегулирующими клапанами (Wireless). Таким образом, комплекс KLIMAdomotic позволяет контролировать с помощью одного пользовательского интерфейса такие аспекты комфорта в помещении, как температура и влажность. Модуль управления KD410 является базой для формирования комплекса. Для систем панельного и радиаторного отопления предусмотрены разные версии программного обеспечения: Connect-Rad для панельного, Connect-TRV для радиаторного. Модуль KD410 дает возможность пользователю легко настроить режимы работы с помощью удобного интуитивно понятного графического интерфейса или удаленно через веб-приложение для смартфонов, планшетов или настольных компьютеров. Программа Giacomini Connect в свободном доступе на APP Store и Google Play.



## KD410

КОД	РАЗМЕР	ЦЕНА, €	📦	🔗
<b>KD410Y001</b>	Connect-RAD	1111,27	1	-

Модуль управления с сенсорным дисплеем для управления терморегулирующей автоматикой систем отопления и охлаждения. Модификации:

- KD410Y001: Connect-Rad для систем панельного отопления и охлаждения
- KD410Y002: Connect-TRV для систем радиаторного отопления с термостатическими клапанами.



## KPM40

КОД	РАЗМЕР	ЦЕНА, €	📦	🔗
<b>KPM40Y002</b>	Modbus	1217,82	1	-

Контроллер гидравлической панельной системы отопления и охлаждения. Осуществляет управление электротермическими приводами (максимум 20 единиц), приводом смесительного клапана, циркуляционным насосом, устройствами осушения воздуха. Переключение зима/лето. Питание 230 В.



## K410W

КОД	РАЗМЕР	ЦЕНА, €	📦	🔗
<b>K410WY003</b>	темп. датчик	274,88	1	-
<b>K410WY002</b>	темп./влажн.	344,36	1	-
<b>K410WY012</b>	темп./влажн.+доступ	379,20	1	-

Беспроводные датчики температуры и влажности или только температуры, для работы с KPM40. Питание K410WY001 и K410WY002: 2 батареи типа AA 1,5 В. Питание K410WY012: 12 В через модуль KPM40. Сертификация CE.



## KPM45

КОД	РАЗМЕР	ЦЕНА, €	📦	🔗
<b>KPM45Y002</b>	Modbus	1217,83	1	-

Контроллер для управления различными типами устройств для обработки воздуха. Управление задвижкой вентиляционной системы подачи воздуха, скоростью вращения вентиляторов, насосом и смесителем для регулировки температуры теплоносителя. Также управление смесителем, предназначенным для работы контура охлаждающей воды батареи охлаждения и соответствующего насоса (в качестве альтернативы клапана), определение температуры потока контура охлаждающей воды и температуры потока воздушного контура, управление воздухообменом на основании сигналов полученных от датчика углекислого газа. Питание 230 В.



## K465

КОД	РАЗМЕР	ЦЕНА, €	📦	🔗
<b>K465Y001</b>	12 В	247,97	1	-

Датчик температуры наружного воздуха, для работы с KPM40 и/или KPM45 через системную шину. Диапазон температур -40-85 °С, в корпусе с классом защиты IP68. Питание 12 В от контроллера.



# Терморегулирующая автоматика – KLIMAbus

## KPM30

КОД	РАЗМЕР	ЦЕНА, €	☐	☒
<b>KPM30Y001</b>	24 В	831,47	1	-
<b>KPM30Y003</b>	24 В	831,47	1	-
<b>KPM30Y004</b>	24 В	831,47	1	-

Модуль управления для отопления и/или охлаждения. Совместимым дисплеем панели для мониторинга, настройки и управления. Напряжение питания 24 В, размер 6 модулей DIN. Возможность управления смесительного клапана, насоса и выходы контакты без напряжения. Возможность подключения с удаленного терминала KD201. Возможность подключения, по периферийной шине, с модулями расширения входов/выходов и KPM35 с комнатными датчиками и K492B K495B/L.



### KLIMABUS

Комплекс устройства терморегуляции с высоким интеллектом, подключенные к сети через провод - шину - для обмена информацией между собой с помощью соответствующим образом закодированных сообщений.

Модульная система шин управляет как простыми смесительными группами в отоплении и охлаждении, так и сложными жилыми системами с очисткой и осушением воздуха, интеграции охлаждения и контролируемой механической вентиляцией.

Гибкость системы позволяет определять различные профили доступа и позволяет использовать преимущества самых современных технологий в области домашней автоматизации.

## KPM35

КОД	РАЗМЕР	ЦЕНА, €	☐	☒
<b>KPM35Y001</b>	24 В	353,42	1	-

Модуль управления ввода / вывода для модуля управления KPM30 или KPM31. Выходы контакты без напряжения с возможностью управления электрических приводов, серводвигатели для зональных клапанов или систем обработки воздуха для осушения или интеграции. 24 В переменного тока, размер 4 модуля DIN. Сертификаты CE.



## KPM36

КОД	РАЗМЕР	ЦЕНА, €	☐	☒
<b>KPM36Y001</b>	Плата Modbus	262,43	1	-
<b>KPM36Y002</b>	Плата Konnex	689,48	1	-
<b>KPM36Y003</b>	Плата Ethernet	1138,99	1	-

Плата Modbus для контроллера KPM30/ KPM31.



## K497

КОД	РАЗМЕР	ЦЕНА, €	☐	☒
<b>K497Y001</b>	для KPM30 или KPM31	34,72	1	-
<b>K497Y002</b>	для KPM35	44,66	1	-
<b>K497Y011</b>	для KPM22	53,22	1	-

Съемный комплект для блока управления KPM30/ KPM31/ KPM35



## KD201

КОД	РАЗМЕР	ЦЕНА, €	☐	☒
<b>KD201Y001</b>	-	563,52	1	-

Терминал с клавиатурой для мониторинга, настройки и управления системой. ЖК дисплей с белой подсветкой. Для использования в комбинации с модулем регулирования KPM30 или KPM31. Прямое питание от модуля управления, настенное крепление. Сертификаты CE.



## K492B

КОД	РАЗМЕР	ЦЕНА, €	☐	☒
<b>K492BY002</b>	230 В	328,27	1	-

Комнатный термостат с дисплеем с подсветкой и интерфейс для локального управления температурой и влажностью. Для использования с bus подключением к модулю управления KPM30 или KPM31. 230 В переменного тока, Modbus. Встроенный монтаж. Сертификация CE.



## K495C

КОД	РАЗМЕР	ЦЕНА, €	☐	☒
<b>K495CY002</b>	12-24 В	275,12	1	50

Комнатный термостат с датчиком температуры и влажности.

Оснащен ЖК-дисплеем с подсветкой и сенсорными кнопками.

Используйте в сочетании с модулем регулирования KPM22 через соединение CANbus для управления системами кондиционирования воздуха.

Установка как на трехместный бок итальянского стандарта, так и на стену.



## K493I

КОД	РАЗМЕР	ЦЕНА, €	☐	☒
<b>K493IY012</b>	12 В	438,45	1	-

Датчик температуры и влажности, скрытого монтажа.



## K463P

КОД	РАЗМЕР	ЦЕНА, €	☐	☒
<b>K463PY001</b>	-	52,92	1	-

Температурный зонд пассивного типа, диапазон измерения -50 / 105 °С. Длина кабеля 6 м, диаметр колбы 6 мм. Для использования в сочетании с модулем регулирования КРМ30 или КРМ31.



## K465P

КОД	РАЗМЕР	ЦЕНА, €	☐	☒
<b>K465PY001</b>	-	99,95	1	-

Датчик внешней температуры, пассивного типа, диапазон измерения -50 / 105 °С, в контейнере с защитой IP68. Для использования в сочетании с модулем регулирования КРМ30 или КРМ31.



## KF201

КОД	РАЗМЕР	ЦЕНА, €	☐	☒
<b>KF201Y001</b>	12В Bus	569,77	1	-

Контроллер фанкойла для K483T



## K373

КОД	РАЗМЕР	ЦЕНА, €	☐	☒
<b>K373Y011</b>	230 В	205,23	1	10
<b>K373Y012</b>	230 В	215,10	1	10

Термостат предохранительный регулируемый с преднастройкой, с зондом.

① INFO

С держателем для термометра 1/2"х6 мм



# Осушители воздуха

## KDP

### АКСЕССУАРЫ

КОД	РАЗМЕР	ЦЕНА, €	□	☒
<b>KDPHY024</b>	осушение	2815,05	1	-
<b>KDPRHY024</b>	осушение + охлаж.	3837,65	1	-
<b>KDPCY024</b>	внеш. обшивка	189,51	1	-
<b>KDPFY024</b>	перед. панель	492,74	1	-



Моноблок для контроля влажности воздуха, для установки за подвесным потолком, для использования с системами охлаждения помещений. С возможным интегрированием теплоотведения. Комплектуется узлом фильтрации из синтетического материала, класс G3 (EN779:2002), центробежным вентилятором с трехскоростным мотором, контуром охлаждения с хладагентом R134a, гидравлическим контуром, теплообменником из медной трубки с алюминиевым оребрением. Опциональный внешний короб и передняя панель, из окрашенной в белый цвет древесины. Производительность по осушению 24 л/24 ч. Производительность по воздуху в режиме осушения 200 м³/ч и 300 м³/ч в режиме теплоотведения (только для KDPHY024). Диапазон рабочей температуры 15-32°C. Соединение гидравлическое 2x1/2" с вн. резьбой. Электропитание 230 В.

## KDV

КОД	РАЗМЕР	ЦЕНА, €	□	☒
<b>KDVRWY300</b>	конд. вод.	7580,90	1	-
<b>KDVRAY360</b>	кондиц.	10996,83	1	-



Моноблок для контроля влажности воздуха, канального типа для установки за подвесным потолком, для использования с системами охлаждения помещений. С возможным интегрированием теплоотведения. С высокоэффективной рекуперацией тепла (эффективность >86%). Комплектуется узлом фильтрации из синтетического материала, класс G3 (EN779:2002), двумя трехскоростными вентиляторами, пятью моторизованными заслонками, контуром охлаждения с хладагентом R134a, гидравлическим контуром, теплообменником из медной трубки с алюминиевым оребрением и 5 узлами диаметра 100 мм для подачи, рециркуляции, извлечения, внешнего подключения и выпуска. Производительность по осушению 25,9 л / 24 ч. Общая производительность по воздуху 260 - 300 м³/ч, внешняя производительность 80-160 м³/ч. Диапазон рабочей температуры 15-32°C. Давление прекалибровки 40 Па. Соединение гидравлическое 4x1/2" с вн. резьбой. Электропитание 230 В.

## KV

КОД	РАЗМЕР	ЦЕНА, €	□	☒
<b>KVY500</b>	500 м³/час	5215,13	1	-



Моноблок для контроля влажности воздуха, канального типа для установки за подвесным потолком, на полу (над плитой) или на стене. Панель дистанционного управления (модуль DIN) для установки скорости потока воздуха и режимов работы.

КОД	ПРОИЗВОДИТЕЛЬНОСТЬ, ГАБАРИТНЫЕ РАЗМЕРЫ М³/ЧАС (ДХГХВ), ММ	ДИАМЕТР ПОДКЛЮЧЕНИЯ, ММ	РАБОЧЕЕ ДАВЛЕНИЕ, ПА	ПОТРЕБЛЯЕМАЯ МОЩНОСТЬ, ВТ
<b>KVY500</b>	500 1580 X 730 X 305	200	280	340

## KDS

### МОНОБЛОК

КОД	РАЗМЕР	ЦЕНА, €	□	☒
<b>KDSHY026</b>	осушение	2815,04	1	-
<b>KDSRHY026</b>	осушение + охлаж.	3804,70	1	-
<b>KDSRHY350</b>	осушение + охлаж.	4948,30	1	-
<b>KDSRY500</b>	осушение + охлаждение	5344,24	1	-



Моноблок для контроля влажности воздуха, для установки в стену, для использования с системами охлаждения помещений. С возможностью интегрирования (производства холода/тепла) и первичной обработкой воздуха. Комплектуется узлом фильтрации из синтетического материала, класс G3 (EN779:2002), центробежным вентилятором с трехскоростным мотором, контуром охлаждения с хладагентом R134a, гидравлическим контуром, теплообменником из медной трубки с алюминиевым оребрением. Диапазон рабочей температуры 15-32°C. Электропитание 230 В.

### И INFO

#### KDSY026

Моноблок канального типа для осушения воздуха. Производительность по осушению 25,5 л/сут. Производительность по воздуху 250 м³/ч. Давление предварительной калибровки 24 Па. Гидравлические соединения 2x1/2" с вн. резьбой. Четырехходовой приточный узел (Ø100мм) заказывается дополнительно.

#### KDSRY026

Моноблок канального типа для осушения воздуха и теплоотведения. Производительность по осушению 25,5 л/сут. Производительность по воздуху в режиме осушения 200 м³/ч и 300 м³/ч в режиме теплоотведения. Давление предварительной калибровки 24 Па. Гидравлические соединения 2x1/2" с вн. резьбой. Четырехходовой приточный узел (Ø100мм) заказывается дополнительно.

#### KDVR350

Моноблок, кондиционер канального типа для осушения воздуха и теплоотведения, с контуром предварительного охлаждения. Производительность по осушению 38,3 л/сут. Производительность по воздуху 350 м³/ч. Рабочая температура воды 12-22°C. Давление предварительной калибровки 40 Па. Гидравлические соединения 4x1/2" с вн. резьбой. Шестиходовой приточный узел (Ø100мм) заказывается дополнительно.

#### KDVR500

Моноблок, кондиционер канального типа для осушения воздуха и теплоотведения, с контуром предварительного охлаждения. Производительность по осушению 60,1 л/сут. Производительность по воздуху 600 м³/ч. Рабочая температура воды 12-22°C. Давление предварительной калибровки 60 Па. Гидравлические соединения 4x1/2" с вн. резьбой.



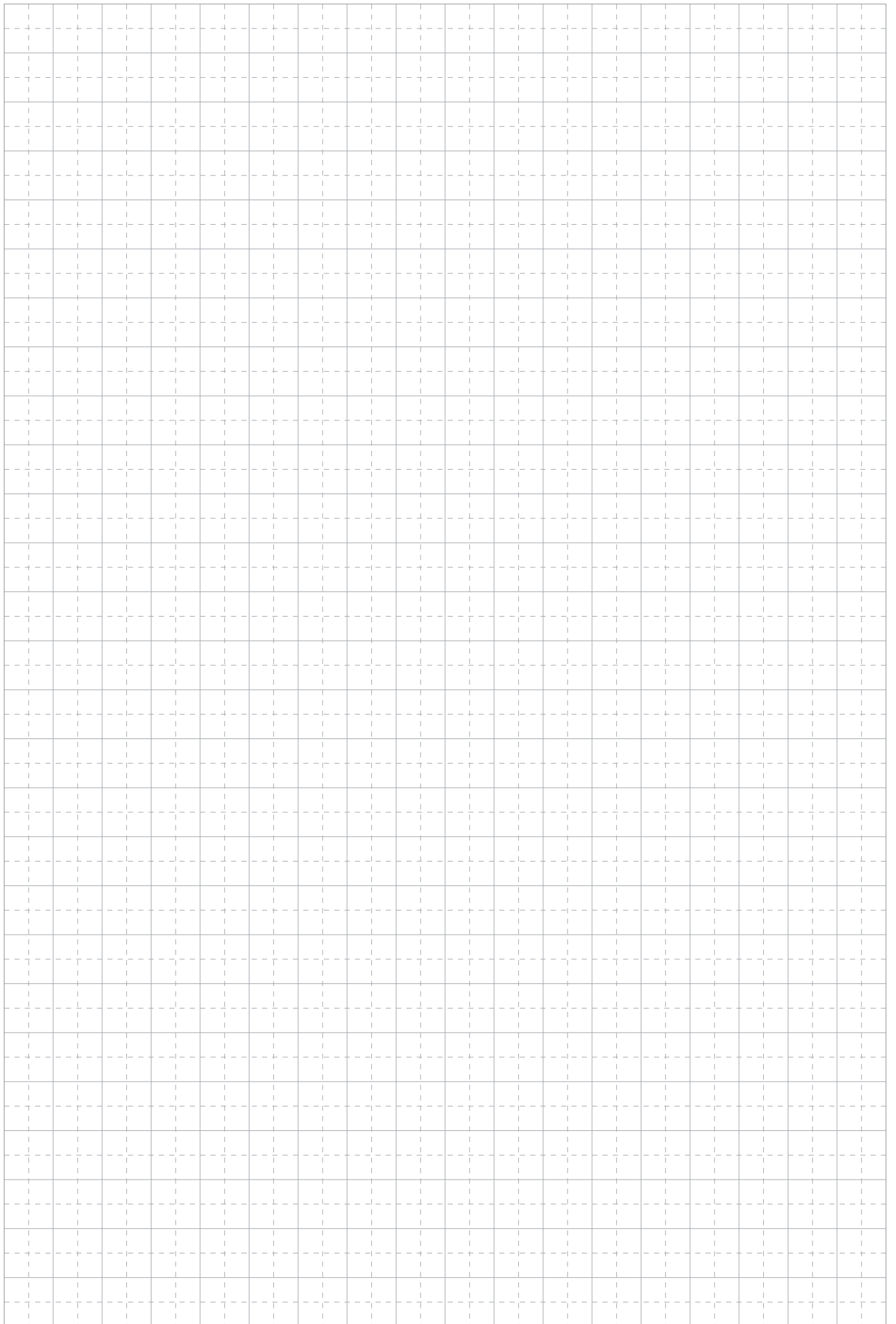

# СИСТЕМЫ УЧЁТА ТЕПЛОВОЙ ЭНЕРГИИ И ВОДЫ

Непрямое измерение (распределители затрат) .....	128
Приборы прямого учёта тепла и воды .....	130
Устройства для удалённой диспетчеризации .....	131
Коллекторные узлы для индивидуального учёта .....	133
Узлы ввода .....	139
Малые тепловые пункты .....	141
Блоки в сборе для индивидуального учёта .....	145
Комплектующие систем учёта (шкафы, шаблоны, теплоизоляция) .....	147

## ➔ Непрямое измерение (распределители затрат)

### GE700

КОД	ОСОБЕННОСТИ	ЦЕНА, €	☐	☒
<b>GE700Y022</b>	визуал.	20,87	5	50
<b>GE700YAL032</b>	радио	39,08	1	100

Распределитель затрат тепловой энергии для обеспечения учёта

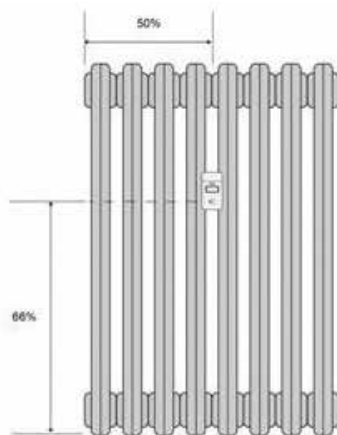
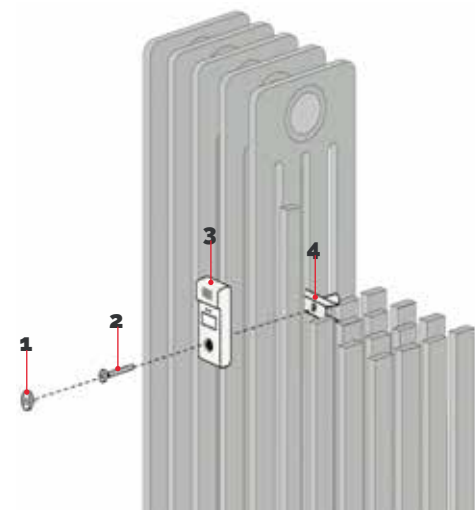

### РАСПРЕДЕЛИТЕЛИ ЗАТРАТ ТЕПЛОВОЙ ЭНЕРГИИ

#### УСТАНОВКА РАСПРЕДЕЛИТЕЛЯ ЗАТРАТ ТЕПЛОВОЙ ЭНЕРГИИ

Распределитель потребленного тепла должен устанавливаться посередине на высоте двух третей радиатора.

Если радиатор имеет нечетное количество элементов (то есть четное количество промежутков между элементами), установка распределителя посередине является не возможной, таким образом, распределитель смещается в сторону впускного клапана. Если длина радиатора составляет более 2,2 м, такой радиатор должен рассматриваться как два радиатора и для учета применяют два распределителя.

#### ОБОЗНАЧЕНИЯ

1. Предохранительный затвор
2. Крепежный винт
3. Распределитель затрат тепловой энергии
4. Опора

#### ПРИМЕЧАНИЕ

**GE700Y022:** распределитель затрат тепловой энергии с визуальной индикацией

**GE700Y032:** распределитель затрат тепловой энергии, с возможностью радиопередачи показаний.

### GE700-1

КОД	РАЗМЕР	ЦЕНА, €	☐	☒
<b>GE700Y120</b>	пластина для GE700Y022, GE700Y032	1,05	50	-
<b>GE700YAL201</b>	крепеж для MC-140 - призма 55 мм	2,76	10	-
<b>GE700YAL202</b>	крепежный кронштейн-трапеция 35 мм	0,72	20	-
<b>GE700YAL203</b>	крепежный кронштейн-трапеция 50 мм	1,03	20	-
<b>GE700YAL204</b>	крепежный кронштейн-трапеция 65 мм	1,42	20	-
<b>GE700YAL301</b>	Винт М4х40	0,23	100	-
<b>GE700Y107</b>	шпилька	0,17	20	-
<b>GE700Y108</b>	гайка	0,79	20	-
<b>GE700Y801</b>	сварочный аппарат	8262,46	1	-



Крепёж для распределителя затрат тепловой энергии, на отопительные приборы.

НЕОКЛАССИЧЕСКИЙ  
ЧУГУННЫЙ

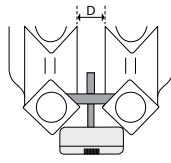
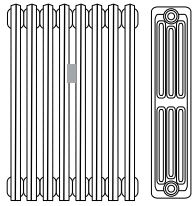

34 мм<D<41 мм

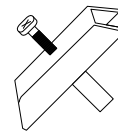

GE700YAL202,  
GE700YAL203,  
GE700YAL204

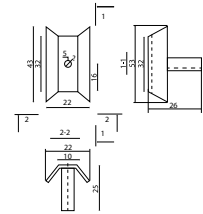

H=22 мм, W= 43 мм, Винт М4-30

ЧУГУННЫЙ  
С ДИАФРАГМОЙ

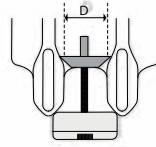
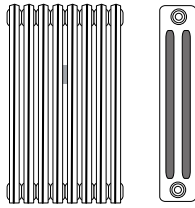

34 мм<D<41 мм

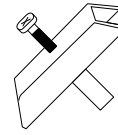

GE700YAL202,  
GE700YAL203,  
GE700YAL204

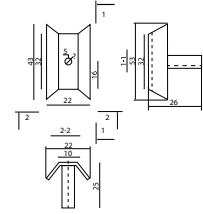

H=22 мм, W= 43мм, Винт М4-30

СТАЛЬНОЙ  
С ДИАФРАГМОЙ

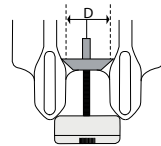
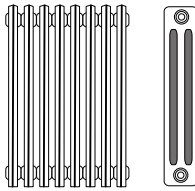

44 мм<D<51 мм

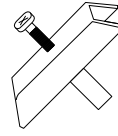

GE700YAL202,  
GE700YAL203,  
GE700YAL204

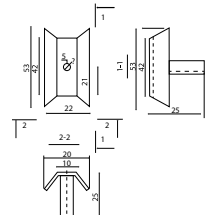

H=22 мм, W=53мм, Винт М4-30

РАДИАТОР  
ДЛЯ ПОЛОТЕНЕЦ

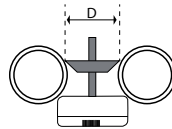
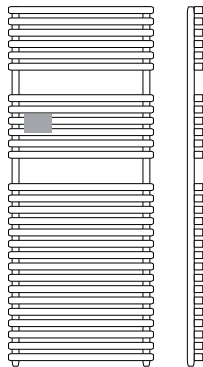

34 мм<D<41 мм

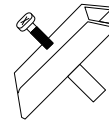

GE700YAL202,  
GE700YAL203,  
GE700YAL204

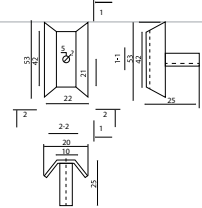

H=22 мм, W=43 мм, Винт М4-30

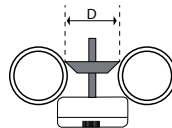

44 мм<D<51 мм

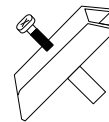

GE700YAL202,  
GE700YAL203,  
GE700YAL204

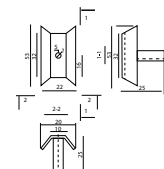

H=22 мм, W=мм, Винт М4-30

## ▶ Приборы прямого учёта тепла и воды

### GE552

КОД	РАЗМЕР	НОМИНАЛЬНЫЙ РАСХОД	ЦЕНА, €	□	⊕
<b>GE552Y152</b>	3/4"	0,6 м³/час	146,93	1	12
<b>GE552Y153</b>	3/4"	1,5 м³/час	146,93	1	12
<b>GE552Y154</b>	1"	2,5 м³/час	160,10	1	12
<b>GE552YAL652</b>	3/4"	0,6 м³/час - подача	146,93	1	12
<b>GE552YAL653</b>	3/4"	1,5 м³/час - подача	146,93	1	12
<b>GE552YAL654</b>	1"	2,5 м³/час - подача	160,10	1	12



Приборы учёта тепла, механические, с электронным вычислителем.

### GE552-2

КОД	РАЗМЕР	ЦЕНА, €	□	⊕
<b>GE552Y124</b>	3/4"	37,80	1	40
<b>GE552Y125</b>	1"	41,91	1	-
<b>GE552Y126</b>	3/4"	37,80	1	40
<b>GE552Y127</b>	1"	41,91	1	-



Счётчики воды, горячей или холодной.

### GE552-M

КОД	РАЗМЕР	НОМИНАЛЬНЫЙ РАСХОД	ЦЕНА, €	□	⊕
<b>GE552MYAL152</b>	3/4"	0,6 м³/час	195,01	1	12
<b>GE552MYAL153</b>	3/4"	1,5 м³/час	195,01	1	12
<b>GE552MYAL154</b>	1"	2,5 м³/час	201,63	1	12
<b>GE552MYAL652</b>	3/4"	0,6 м³/час - подача	195,01	1	12
<b>GE552MYAL653</b>	3/4"	1,5 м³/час - подача	195,01	1	12
<b>GE552MYAL654</b>	1"	2,5 м³/час - подача	201,63	1	12



Приборы учёта тепла, передача данных по протоколу M-Bus.

### GE552-US

КОД	РАЗМЕР	ЦЕНА, €	□	⊕
<b>GE552UYAL153</b>	3/4"	188,40	1	12
<b>GE552UYAL154</b>	1"	195,01	1	12
<b>GE552UYAL653</b>	3/4" - подача	188,40	1	12
<b>GE552UYAL654</b>	1" - подача	195,01	1	12



Приборы учета тепла, ультразвуковые.

## Устройства для удаленной диспетчеризации

### GE552-BUS

Модульная система передачи M-Bus предусматривает два решения и позволяет разместить серию различных устройств, расширяя возможность чтения с 60 до 240 устройств.

Стандартное решение состоит в использовании локального концентратора M-Bus, который поддерживает до 60 устройств и обеспечивает сбор, локальную обработку и передачу данных на ПК посредством специального программного обеспечения и кабеля USB. Можно разместить последовательно до 4 местных концентраторов, и, следовательно, возможно управление до 240 устройствами.

Комплексное решение состоит в использовании устройства ввода данных со встроенным веб-сервером, который поддерживает до 4 местных концентраторов, расширяя сеть до 240 устройств.

#### ПРЕИМУЩЕСТВА:

- Интегрированный веб-сервер позволяет производить настройку, поиск и просмотр данных всех устройств, входящих в состав сети M-Bus, непосредственно на дисплее устройства.
- Через коммутируемый маршрутизатор возможно управление всеми данными и их просмотр на ПК или смартфоне.
- Управление сигналами тревоги, связанными с ошибками, повреждениями или превышением настраиваемых пороговых значений с отправкой уведомлений по электронной почте.
- Планирование подготовки и отправки отчетов о собранных данных.

#### ЛОКАЛЬНЫЙ КОНЦЕНТРАТОР

КОД	ЦЕНА, €	□	☒
<b>GE552Y050</b>	1088,03	1	-

Локальный концентратор для получения, обработки и регистрации данных, поступающих от сетевых устройств шины M-Bus. Он может управлять до 60 устройствами. Должен использоваться с программным обеспечением для получения данных GE556Y056



#### M-BUS МОДУЛЬ ДЛЯ ТЕПЛОСЧЁТЧИКА

КОД	ЦЕНА, €	□	☒
<b>GE552YAL219</b>	32,91	1	-

Устанавливается в специальный разъем на корпусе теплосчетчика, коды GE552Y152, GE552Y153, GE552Y154, GE552YAL652, GE552YAL653, GE552YAL654



#### M-BUS МОДУЛЬ ДЛЯ ВОДОСЧЁТЧИКА

КОД	ЦЕНА, €	□	☒
<b>GE552Y014</b>	65,46	1	-

Устанавливается на корпусе счетчика санитарной воды, коды GE552Y124, GE552Y125, GE552Y126, GE552Y127.



#### АДАПТЕР M-BUS

КОД	ЦЕНА, €	□	☒
<b>GE552YAL213</b>	90,95	1	-

Два импульсных входа



#### ПРИМЕРНАЯ СХЕМА

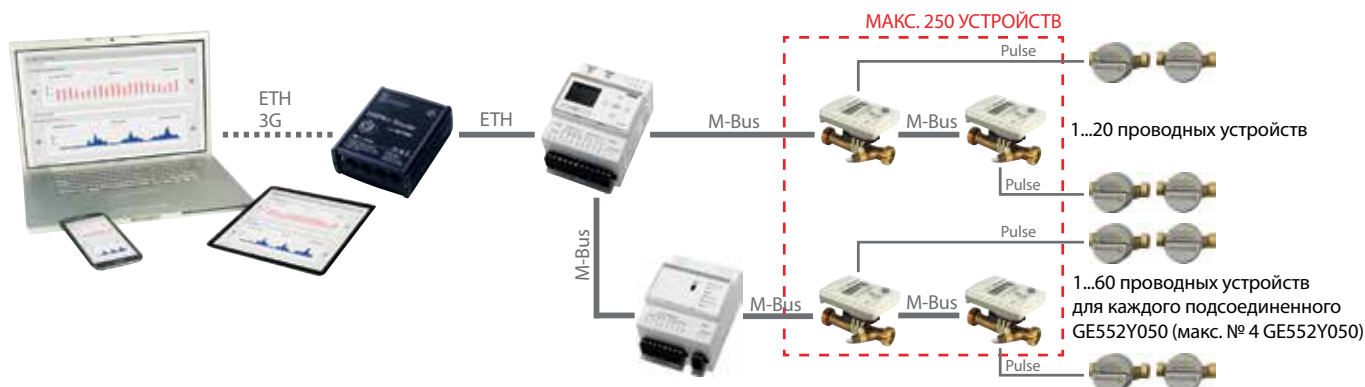

## GE552-W

Централизация беспроводной шины M-Bus (868 МГц) соответствует требованиям стандарта EN 13757. Данные потребления могут передаваться в дистанционном режиме.

### ДИСТАНЦИОННЫЙ РЕЖИМ

Новая модульная система централизации учета строится на базе концентратора данных GE552YAL252 (Ethernet) или GE552YAL255 (GSM).

Система позволяет:

- Обеспечить последовательное соединение различных проводных и беспроводных устройств, расширяя возможность считывания до 2000 устройств.
- Объединить до 500 беспроводных устройств или до 20 проводных и 480 беспроводных устройств посредством сетевого узла беспроводной передачи GE552YAL253.
- Увеличить количество проводных устройств с помощью нескольких локальных концентраторов GE552Y050.

Преимущества:

- Посредством дистанционного соединения при помощи роутера можно управлять и отображать все данные на ПК или смартфоне.
- Управление аварийными сигналами неисправностей, несанкционированных вмешательств или превышения пороговых значений путем отправки предупреждений.
- Планирование для генерирования и отправки отчета в отношении полученных данных.

### ШЛЮЗ 2000 УСТРОЙСТВ

КОД		ЦЕНА, €	☐	☒
GE552YAL252	Ethernet	1773,84	1	-
GE552YAL255	GSM	1859,38	1	-

Передача данных в виде отчетного файла, отправляемого по электронной почте на почтовый сервер (SFTP). Внешняя сеть питания. Поддерживаемая сеть до 2500 приборов учёта.



### СЕТЕВОЙ УЗЕЛ

КОД		ЦЕНА, €	☐	☒
GE552YAL253		362,37	1	-

Независимое питание от аккумулятора. Поддерживаемая сеть до 500 приборов учёта.



### РАДИОМОДУЛЬ ДЛЯ ТЕПЛОСЧЁТЧИКА

КОД		ЦЕНА, €	☐	☒
GE552YAL217		75,79	1	-

Устанавливается в шкале теплосчетчика, коды GE552Y152, GE552Y153, GE552Y154, GE552YAL652, GE552YAL653, GE552YAL654.



### РАДИОМОДУЛЬ ДЛЯ ВОДОСЧЁТЧИКА

КОД		ЦЕНА, €	☐	☒
GE552Y016		77,66	1	-

Устанавливается в шкале счетчика санитарной воды, коды GE552Y124, GE552Y125, GE552Y126, GE552Y127.



### РЕГИСТРАТОР WALK-BY

КОД		ЦЕНА, €	☐	☒
GE552YAL243		988,25	1	-

Walk-By, Bluetooth, USB



### РАДИОАДАПТЕР

КОД		ЦЕНА, €	☐	☒
GE552YAL211	AMR	55,68	1	-
GE552YAL212	Walk-By	57,86	1	-



## ПРИМЕРНАЯ СХЕМА

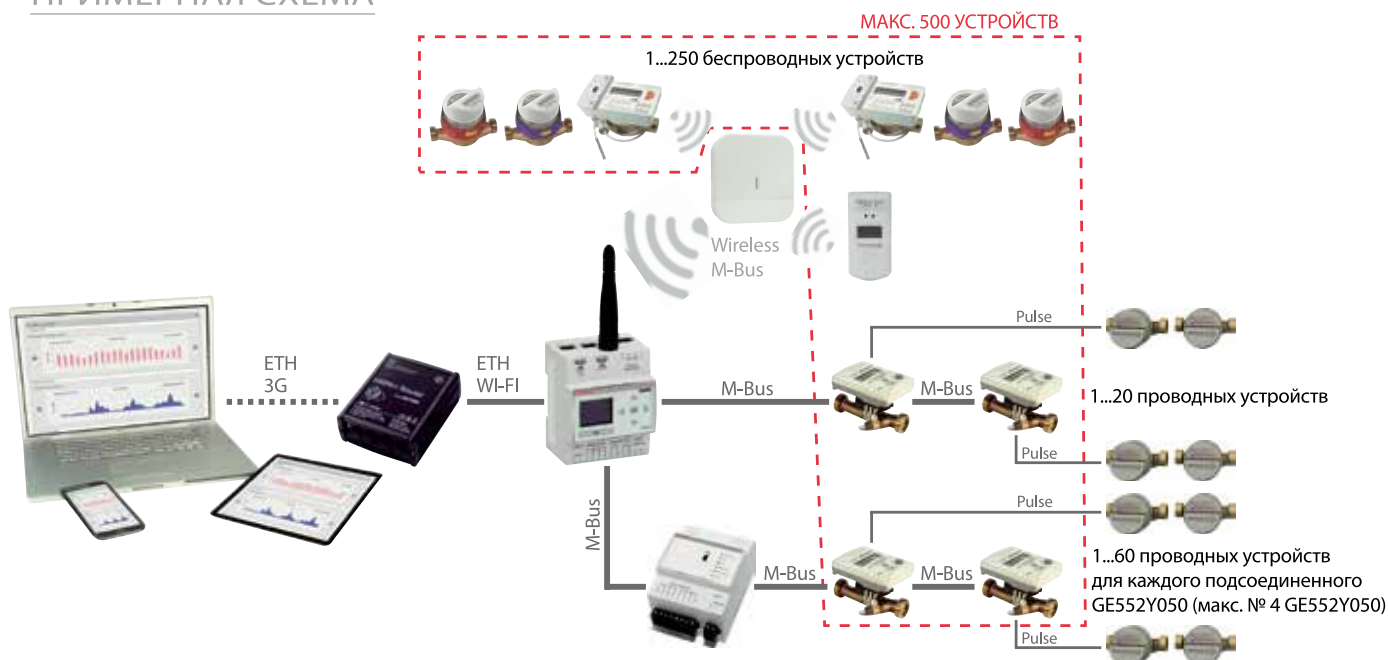

# КОЛЛЕКТОРНЫЕ УЗЛЫ ДЛЯ ИНДИВИДУАЛЬНОГО УЧЁТА

## GE550-R1

КОД	СОЕДИНЕНИЯ	ВЫХОДЫ КОЛЛЕКТОРОВ	ЦЕНА, €	☐	☒
GE550Y192	3/4" х база 18	2	596,96	1	-
GE550Y193	3/4" х база 18	3	628,77	1	-
GE550Y194	3/4" х база 18	4	660,76	1	-
GE550Y195	3/4" х база 18	5	692,61	1	-
GE550Y196	3/4" х база 18	6	724,45	1	-
GE550Y197	3/4" х база 18	7	756,48	1	-
GE550Y198	3/4" х база 18	8	788,42	1	-
GE550Y199	3/4" х база 18	9	820,44	1	-
GE550Y200	3/4" х база 18	10	855,32	1	-



Узел коллекторный отопления, квартирный, для индивидуального учёта тепла, в сборе. От 2 до 10 подключений.

Содержит:

- Пару коллекторов линий подачи и обратной, со встроенными балансировочными отсечными клапанами.
- Пару концевых групп с автоматическим воздухоотводчиком и дренажным краном.
- Балансировочную пару: регулятор расхода и автоматический регулятор перепада давления, для независимой гидравлической балансировки контура квартиры.
- Латунную трубку-проставку на месте установки теплосчётчика.
- Запорную арматуру на входе/выходе в узел.
- Грязевой фильтр.
- Монтажные кронштейны.

Дополнительно комплектуется:

- Шкафом коллекторным R500-2 с кронштейнами R588Z.
- Теплосчётчиком GE552.

## GE553-B1

КОД	СОЕДИНЕНИЯ	ВЫХОДЫ КОЛЛЕКТОРОВ	ЦЕНА, €	☐	☒
GE553Y002	3/4" x 1/2"	2	564,86	1	-
GE553Y003	3/4" x 1/2"	3	666,00	1	-
GE553Y004	3/4" x 1/2"	4	735,63	1	-
GE553Y005	3/4" x 1/2"	5	805,26	1	-
GE553Y006	3/4" x 1/2"	6	871,96	1	-
GE553Y007	3/4" x 1/2"	7	938,66	1	-
GE553Y008	3/4" x 1/2"	8	1005,36	1	-
GE553Y009	3/4" x 1/2"	9	1072,04	1	-
GE553Y010	3/4" x 1/2"	10	1138,68	1	-
GE553Y012	3/4" x 3/4"	2	564,86	1	-
GE553Y013	3/4" x 3/4"	3	666,00	1	-
GE553Y014	3/4" x 3/4"	4	735,65	1	-
GE553Y015	3/4" x 3/4"	5	805,25	1	-
GE553Y016	3/4" x 3/4"	6	872,02	1	-
GE553Y102	1" x 1/2"	2	635,88	1	-
GE553Y103	1" x 1/2"	3	699,96	1	-
GE553Y104	1" x 1/2"	4	810,84	1	-
GE553Y105	1" x 1/2"	5	880,45	1	-
GE553Y106	1" x 1/2"	6	947,17	1	-
GE553Y107	1" x 1/2"	7	1013,88	1	-
GE553Y108	1" x 1/2"	8	1080,59	1	-
GE553Y109	1" x 1/2"	9	1147,28	1	-
GE553Y110	1" x 1/2"	10	1214,01	1	-
GE553Y111	1" x 1/2"	11	1280,72	1	-
GE553Y112	1" x 3/4"	2	642,13	1	-
GE553Y113	1" x 3/4"	3	709,41	1	-
GE553Y114	1" x 3/4"	4	778,29	1	-
GE553Y115	1" x 3/4"	5	847,17	1	-
GE553Y116	1" x 3/4"	6	916,05	1	-
GE553Y117	1" x 3/4"	7	984,93	1	-
GE553Y118	1" x 3/4"	8	1053,81	1	-
GE553Y119	1" x 3/4"	9	1122,69	1	-
GE553Y120	1" x 3/4"	10	1191,57	1	-
GE553Y121	1" x 3/4"	11	1260,45	1	-
GE553Y212	1"1/4 x 3/4"	2	829,98	1	-
GE553Y213	1"1/4 x 3/4"	3	909,14	1	-
GE553Y214	1"1/4 x 3/4"	4	990,22	1	-
GE553Y215	1"1/4 x 3/4"	5	1071,26	1	-
GE553Y216	1"1/4 x 3/4"	6	1152,30	1	-
GE553Y217	1"1/4 x 3/4"	7	1233,34	1	-
GE553Y218	1"1/4 x 3/4"	8	1314,38	1	-
GE553Y219	1"1/4 x 3/4"	9	1395,41	1	-
GE553Y220	1"1/4 x 3/4"	10	1476,45	1	-
GE553Y221	1"1/4 x 3/4"	11	1557,49	1	-
GE553Y222	1"1/4 x 3/4"	12	1638,53	1	-

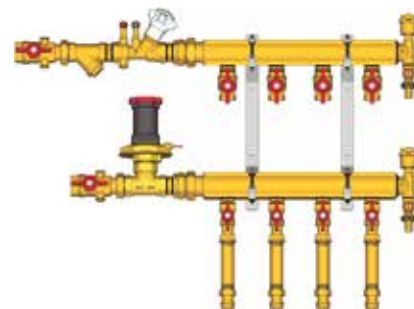

Узел коллекторный отопления для индивидуального учёта тепла, этажный, с общей балансировкой. От 2 до 12 подключений.

Содержит:

- Пару коллекторов линий подачи и обратной, с группами подключения квартир. Группа подачи содержит кран шаровый со штуцером для подключения датчика теплосчётчика. Группа обратная содержит шаровый кран и фитинг с накидной гайкой, для установки теплосчётчика, и трубку-проставку.
- Пару концевых групп с автоматическим воздухоотводчиком и дренажным краном.
- Балансировочную пару: регулятор расхода и автоматический регулятор перепада давления, для независимой гидравлической балансировки контура этажа.
- Запорную арматуру на входе/выходе в узел, с возможностью установки манометров.
- Грязевой фильтр.
- Монтажные кронштейны.

Дополнительно комплектуется:

- Балансировочными клапанами R206B-1, для установки на отводы, для регулирования расхода в контурах квартир.
- Манометрами R225I.
- Термометрами R540F для установки в рукоятки кранов R749F.
- Изоляцией R551W.
- Теплосчётчиками GE552.



## GE553-B2

КОД	СОЕДИНЕНИЯ	ВЫХОДЫ КОЛЛЕКТОРОВ	ЦЕНА, €	□	▣
GE553Y022	3/4" x 1/2"	2	580,26	1	-
GE553Y023	3/4" x 1/2"	3	724,99	1	-
GE553Y024	3/4" x 1/2"	4	806,67	1	-
GE553Y025	3/4" x 1/2"	5	905,23	1	-
GE553Y026	3/4" x 1/2"	6	1012,92	1	-
GE553Y027	3/4" x 1/2"	7	1120,65	1	-
GE553Y028	3/4" x 1/2"	8	1228,37	1	-
GE553Y122	1" x 1/2"	2	651,26	1	-
GE553Y123	1" x 1/2"	3	759,28	1	-
GE553Y124	1" x 1/2"	4	885,61	1	-
GE553Y125	1" x 1/2"	5	985,66	1	-
GE553Y126	1" x 1/2"	6	1095,70	1	-
GE553Y132	1" x 3/4"	2	651,26	1	-
GE553Y133	1" x 3/4"	3	759,28	1	-
GE553Y134	1" x 3/4"	4	885,61	1	-
GE553Y135	1" x 3/4"	5	985,66	1	-
GE553Y136	1" x 3/4"	6	1095,70	1	-
GE553Y137	1" x 3/4"	7	1205,66	1	-
GE553Y138	1" x 3/4"	8	1315,65	1	-
GE553Y139	1" x 3/4"	9	1425,63	1	-
GE553Y140	1" x 3/4"	10	1535,61	1	-
GE553Y232	1"1/4 x 3/4"	2	844,94	1	-
GE553Y233	1"1/4 x 3/4"	3	931,55	1	-
GE553Y234	1"1/4 x 3/4"	4	1020,10	1	-
GE553Y235	1"1/4 x 3/4"	5	1108,63	1	-
GE553Y236	1"1/4 x 3/4"	6	1230,83	1	-
GE553Y237	1"1/4 x 3/4"	7	1285,44	1	-
GE553Y238	1"1/4 x 3/4"	8	1373,96	1	-
GE553Y239	1"1/4 x 3/4"	9	1462,53	1	-
GE553Y240	1"1/4 x 3/4"	10	1551,02	1	-
GE553Y622	1" x 1/2" (DN40)	2	806,51	1	-
GE553Y623	1" x 1/2" (DN40)	3	908,59	1	-
GE553Y624	1" x 1/2" (DN40)	4	1030,00	1	-
GE553Y625	1" x 1/2" (DN40)	5	1134,52	1	-
GE553Y626	1" x 1/2" (DN40)	6	1238,75	1	-
GE553Y632	1" x 3/4" (DN40)	2	810,42	1	-
GE553Y633	1" x 3/4" (DN40)	3	914,50	1	-
GE553Y634	1" x 3/4" (DN40)	4	1037,97	1	-
GE553Y635	1" x 3/4" (DN40)	5	1144,50	1	-
GE553Y636	1" x 3/4" (DN40)	6	1250,59	1	-
GE553Y732	1"1/4 x 3/4" (DN40)	2	952,32	1	-
GE553Y733	1"1/4 x 3/4" (DN40)	3	1062,31	1	-
GE553Y734	1"1/4 x 3/4" (DN40)	4	1172,02	1	-
GE553Y735	1"1/4 x 3/4" (DN40)	5	1282,53	1	-
GE553Y736	1"1/4 x 3/4" (DN40)	6	1392,60	1	-
GE553Y737	1"1/4 x 3/4" (DN40)	7	1510,49	1	-
GE553Y738	1"1/4 x 3/4" (DN40)	8	1621,79	1	-
GE553Y739	1"1/4 x 3/4" (DN40)	9	1732,80	1	-
GE553Y740	1"1/4 x 3/4" (DN40)	10	1851,65	1	-
GE553Y832	1" x 3/4" (DN50)	2	833,01	1	-
GE553Y833	1" x 3/4" (DN50)	3	943,71	1	-
GE553Y834	1" x 3/4" (DN50)	4	1056,70	1	-
GE553Y835	1" x 3/4" (DN50)	5	1167,36	1	-
GE553Y836	1" x 3/4" (DN50)	6	1280,95	1	-
GE553Y932	1"1/4 x 3/4" (DN50)	2	1003,60	1	-
GE553Y933	1"1/4 x 3/4" (DN50)	3	1124,36	1	-
GE553Y934	1"1/4 x 3/4" (DN50)	4	1247,76	1	-
GE553Y935	1"1/4 x 3/4" (DN50)	5	1368,51	1	-
GE553Y936	1"1/4 x 3/4" (DN50)	6	1492,49	1	-
GE553Y937	1"1/4 x 3/4" (DN50)	7	1612,90	1	-
GE553Y938	1"1/4 x 3/4" (DN50)	8	1736,32	1	-
GE553Y939	1"1/4 x 3/4" (DN50)	9	1857,05	1	-
GE553Y940	1"1/4 x 3/4" (DN50)	10	1977,72	1	-



Узел коллекторный отопления для индивидуального учёта тепла, этажный, с общей балансировкой. От 2 до 10 подключений.

Содержит:

- Пару коллекторов линий подачи и обратной, с группами подключения квартир. Группа подачи содержит кран шаровый со штуцером для подключения датчика теплосчётчика. Группа обратная содержит пару шаровых кранов с накидной гайкой, для установки теплосчётчика, и трубку-проставку.
- Пару концевых групп с автоматическим воздухоотводчиком и дренажным краном.
- Балансировочную пару: регулятор расхода и автоматический регулятор перепада давления, для независимой гидравлической балансировки контура этажа.
- Запорную арматуру на входе/выходе в узел, с возможностью установки манометров.
- Грязевой фильтр.
- Монтажные кронштейны.

Дополнительно комплектуется:

- Балансировочными клапанами R206B-1, для установки на отводы, для регулирования расхода в контурах квартир.
- Манометрами R225I.
- Термометрами R540F для установки в рукоятки кранов R749F.
- Изоляцией R551W.
- Теплосчётчиками GE552.

## GE553-B3

КОД	СОЕДИНЕНИЯ	ВЫХОДЫ КОЛЛЕКТОРОВ	ЦЕНА, €	□	⊞
GE553Y042	3/4" x 1/2"	2	648,01	1	-
GE553Y043	3/4" x 1/2"	3	763,11	1	-
GE553Y044	3/4" x 1/2"	4	877,23	1	-
GE553Y045	3/4" x 1/2"	5	995,11	1	-
GE553Y046	3/4" x 1/2"	6	1123,83	1	-
GE553Y047	3/4" x 1/2"	7	1252,56	1	-
GE553Y048	3/4" x 1/2"	8	1381,24	1	-
GE553Y049	3/4" x 1/2"	9	1510,03	1	-
GE553Y050	3/4" x 1/2"	10	1638,72	1	-
GE553Y052	3/4" x 3/4"	2	630,35	1	-
GE553Y053	3/4" x 3/4"	3	785,95	1	-
GE553Y054	3/4" x 3/4"	4	903,56	1	-
GE553Y055	3/4" x 3/4"	5	1024,96	1	-
GE553Y056	3/4" x 3/4"	6	1157,56	1	-
GE553Y142	1" x 1/2"	2	683,02	1	-
GE553Y143	1" x 1/2"	3	840,51	1	-
GE553Y144	1" x 1/2"	4	956,15	1	-
GE553Y145	1" x 1/2"	5	1075,59	1	-
GE553Y146	1" x 1/2"	6	1206,57	1	-
GE553Y147	1" x 1/2"	7	1337,58	1	-
GE553Y148	1" x 1/2"	8	1468,48	1	-
GE553Y149	1" x 1/2"	9	1599,47	1	-
GE553Y150	1" x 1/2"	10	1730,51	1	-
GE553Y151	1" x 1/2"	11	1861,47	1	-
GE553Y152	1" x 3/4"	2	695,54	1	-
GE553Y153	1" x 3/4"	3	813,24	1	-
GE553Y154	1" x 3/4"	4	984,13	1	-
GE553Y155	1" x 3/4"	5	1111,19	1	-
GE553Y156	1" x 3/4"	6	1250,43	1	-
GE553Y157	1" x 3/4"	7	1389,78	1	-
GE553Y158	1" x 3/4"	8	1529,05	1	-
GE553Y159	1" x 3/4"	9	1668,36	1	-
GE553Y160	1" x 3/4"	10	1807,66	1	-
GE553Y161	1" x 3/4"	11	1946,99	1	-
GE553Y162	1" x 3/4"	12	2086,29	1	-
GE553Y242	1"1/4 x 1/2"	2	848,21	1	-
GE553Y243	1"1/4 x 1/2"	3	953,24	1	-
GE553Y244	1"1/4 x 1/2"	4	1094,28	1	-
GE553Y245	1"1/4 x 1/2"	5	1230,94	1	-
GE553Y246	1"1/4 x 1/2"	6	1380,86	1	-
GE553Y247	1"1/4 x 1/2"	7	1530,72	1	-
GE553Y248	1"1/4 x 1/2"	8	1680,58	1	-
GE553Y249	1"1/4 x 1/2"	9	1830,51	1	-
GE553Y250	1"1/4 x 1/2"	10	1980,42	1	-
GE553Y251	1"1/4 x 1/2"	11	2130,35	1	-
GE553Y252	1"1/4 x 3/4"	2	892,85	1	-
GE553Y253	1"1/4 x 3/4"	3	1003,43	1	-
GE553Y254	1"1/4 x 3/4"	4	1115,91	1	-
GE553Y255	1"1/4 x 3/4"	5	1271,69	1	-
GE553Y256	1"1/4 x 3/4"	6	1431,10	1	-
GE553Y257	1"1/4 x 3/4"	7	1590,53	1	-
GE553Y258	1"1/4 x 3/4"	8	1749,89	1	-
GE553Y259	1"1/4 x 3/4"	9	1909,27	1	-
GE553Y260	1"1/4 x 3/4"	10	2068,75	1	-
GE553Y261	1"1/4 x 3/4"	11	2228,26	1	-
GE553Y262	1"1/4 x 3/4"	12	2387,73	1	-
GE553Y643	1" x 1/2" (DN40)	2	841,09	1	-
GE553Y644	1" x 1/2" (DN40)	3	960,46	1	-
GE553Y645	1" x 1/2" (DN40)	4	1100,54	1	-
GE553Y646	1" x 1/2" (DN40)	5	1222,70	1	-
GE553Y647	1" x 1/2" (DN40)	6	1370,11	1	-
GE553Y648	1" x 1/2" (DN40)	7	1494,23	1	-
GE553Y649	1" x 1/2" (DN40)	8	1618,38	1	-
GE553Y652	1" x 3/4" (DN40)	2	854,81	1	-

КОД	СОЕДИНЕНИЯ	ВЫХОДЫ КОЛЛЕКТОРОВ	ЦЕНА, €	□	⊞
GE553Y653	1" x 3/4" (DN40)	3	981,13	1	-
GE553Y654	1" x 3/4" (DN40)	4	1107,00	1	-
GE553Y655	1" x 3/4" (DN40)	5	1257,63	1	-
GE553Y656	1" x 3/4" (DN40)	6	1386,45	1	-
GE553Y742	1"1/4 x 1/2" (DN40)	2	989,02	1	-
GE553Y743	1"1/4 x 1/2" (DN40)	3	1056,12	1	-
GE553Y744	1"1/4 x 1/2" (DN40)	4	1217,10	1	-
GE553Y745	1"1/4 x 1/2" (DN40)	5	1346,23	1	-
GE553Y746	1"1/4 x 1/2" (DN40)	6	1474,91	1	-
GE553Y747	1"1/4 x 1/2" (DN40)	7	1611,08	1	-
GE553Y748	1"1/4 x 1/2" (DN40)	8	1740,86	1	-
GE553Y749	1"1/4 x 1/2" (DN40)	9	1909,41	1	-
GE553Y750	1"1/4 x 1/2" (DN40)	10	2049,35	1	-
GE553Y752	1"1/4 x 3/4" (DN40)	2	1000,23	1	-
GE553Y753	1"1/4 x 3/4" (DN40)	3	1100,18	1	-
GE553Y754	1"1/4 x 3/4" (DN40)	4	1267,79	1	-
GE553Y755	1"1/4 x 3/4" (DN40)	5	1402,28	1	-
GE553Y756	1"1/4 x 3/4" (DN40)	6	1536,34	1	-
GE553Y757	1"1/4 x 3/4" (DN40)	7	1678,16	1	-
GE553Y758	1"1/4 x 3/4" (DN40)	8	1813,45	1	-
GE553Y759	1"1/4 x 3/4" (DN40)	9	1948,38	1	-
GE553Y760	1"1/4 x 3/4" (DN40)	10	2091,17	1	-
GE553Y852	1" x 3/4" (DN50)	2	876,08	1	-
GE553Y853	1" x 3/4" (DN50)	3	1008,33	1	-
GE553Y854	1" x 3/4" (DN50)	4	1142,95	1	-
GE553Y855	1" x 3/4" (DN50)	5	1275,11	1	-
GE553Y856	1" x 3/4" (DN50)	6	1410,30	1	-
GE553Y952	1"1/4 x 3/4" (DN50)	2	1051,50	1	-
GE553Y953	1"1/4 x 3/4" (DN50)	3	1196,23	1	-
GE553Y954	1"1/4 x 3/4" (DN50)	4	1343,61	1	-
GE553Y955	1"1/4 x 3/4" (DN50)	5	1488,25	1	-
GE553Y956	1"1/4 x 3/4" (DN50)	6	1636,26	1	-
GE553Y957	1"1/4 x 3/4" (DN50)	7	1780,59	1	-
GE553Y958	1"1/4 x 3/4" (DN50)	8	1927,96	1	-
GE553Y959	1"1/4 x 3/4" (DN50)	9	2072,59	1	-
GE553Y960	1"1/4 x 3/4" (DN50)	10	2217,22	1	-

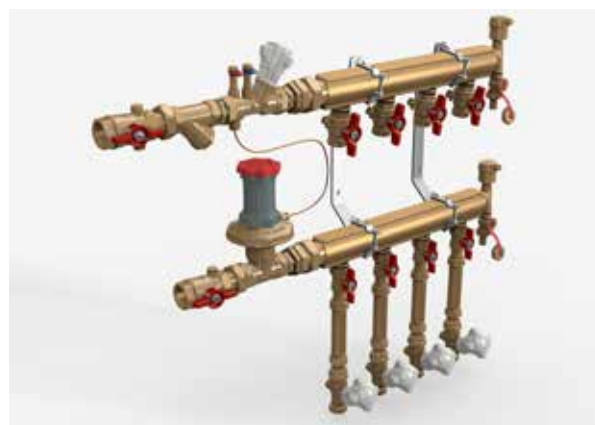

Узел коллекторный отопления для индивидуального учёта тепла, этажный, с общей балансировкой. От 2 до 12 подключений.

Содержит:

- Пару коллекторов линий подачи и обратной, с группами подключения квартир. Группа подачи содержит кран шаровый со штуцером для подключения датчика теплосчётчика. Группа обратная содержит шаровый кран с накидной гайкой, для установки теплосчётчика, трубку-проставку, ручной балансировочный клапан для регулирования расхода теплоносителя в каждом контуре.
- Пару концевых групп с автоматическим воздухоотводчиком и дренажным краном.
- Балансировочную пару: регулятор расхода и автоматический регулятор перепада давления, для независимой гидравлической балансировки контура этажа.
- Запорную арматуру на входе/выходе в узел, с возможностью установки манометров.
- Грязевой фильтр.
- Монтажные кронштейны.

Дополнительно комплектуется:

- Манометрами R225I.
- Термометрами R540F для установки в рукоятки кранов R749F.
- Изоляцией R551W.
- Теплосчётчиками GE552.

## GE553-B1(D2)

КОД	СОЕДИНЕНИЯ	ВЫХОДЫ КОЛЛЕКТОРОВ	ЦЕНА, €	☐	☒
GE553Y302	3/4" x 1/2"	2	508,37	1	-
GE553Y303	3/4" x 1/2"	3	599,41	1	-
GE553Y304	3/4" x 1/2"	4	662,09	1	-
GE553Y305	3/4" x 1/2"	5	724,76	1	-
GE553Y306	3/4" x 1/2"	6	784,79	1	-
GE553Y402	1" x 1/2"	2	572,27	1	-
GE553Y403	1" x 1/2"	3	630,02	1	-
GE553Y404	1" x 1/2"	4	689,19	1	-
GE553Y405	1" x 1/2"	5	792,43	1	-
GE553Y406	1" x 1/2"	6	852,43	1	-
GE553Y412	1" x 3/4"	2	577,95	1	-
GE553Y413	1" x 3/4"	3	638,51	1	-
GE553Y414	1" x 3/4"	4	700,51	1	-
GE553Y415	1" x 3/4"	5	807,40	1	-
GE553Y416	1" x 3/4"	6	870,42	1	-

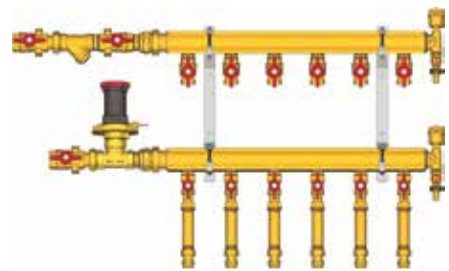

Узел коллекторный отопления этажный, подключение к системе с регулятором перепада давления, подключение к потребителям тип В1: с шаровым краном, отводом с накидной гайкой и проставкой на место монтажа теплосчетчика

## GE553-B3(D2)

КОД	СОЕДИНЕНИЯ	ВЫХОДЫ КОЛЛЕКТОРОВ	ЦЕНА, €	☐	☒
GE553Y342	3/4" x 1/2"	2	550,80	1	-
GE553Y343	3/4" x 1/2"	3	686,77	1	-
GE553Y344	3/4" x 1/2"	4	789,49	1	-
GE553Y345	3/4" x 1/2"	5	895,65	1	-
GE553Y346	3/4" x 1/2"	6	1011,46	1	-
GE553Y442	1" x 1/2"	2	614,70	1	-
GE553Y443	1" x 1/2"	3	756,48	1	-
GE553Y444	1" x 1/2"	4	860,58	1	-
GE553Y445	1" x 1/2"	5	968,05	1	-
GE553Y446	1" x 1/2"	6	1085,87	1	-
GE553Y447	1" x 1/2"	7	1203,72	1	-
GE553Y448	1" x 1/2"	8	1321,53	1	-

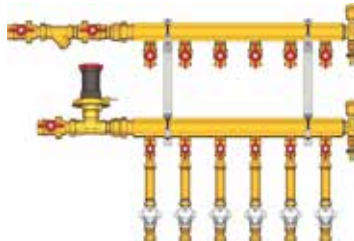

КОД	СОЕДИНЕНИЯ	ВЫХОДЫ КОЛЛЕКТОРОВ	ЦЕНА, €	☐	☒
GE553Y452	1" x 3/4"	2	626,00	1	-
GE553Y453	1" x 3/4"	3	731,94	1	-
GE553Y454	1" x 3/4"	4	885,71	1	-
GE553Y455	1" x 3/4"	5	1000,04	1	-
GE553Y456	1" x 3/4"	6	1125,43	1	-
GE553Y552	1"1/4 x 3/4"	2	803,60	1	-
GE553Y553	1"1/4 x 3/4"	3	903,10	1	-
GE553Y554	1"1/4 x 3/4"	4	1004,27	1	-
GE553Y555	1"1/4 x 3/4"	5	1105,54	1	-
GE553Y556	1"1/4 x 3/4"	6	1203,86	1	-
GE553Y557	1"1/4 x 3/4"	7	1307,83	1	-
GE553Y558	1"1/4 x 3/4"	8	1409,08	1	-
GE553Y559	1"1/4 x 3/4"	9	1510,26	1	-
GE553Y560	1"1/4 x 3/4"	10	1611,53	1	-

Узел коллекторный отопления этажный, подключение к системе с регулятором перепада давления, подключение к потребителям тип В3: с шаровым краном, отводом с накидной гайкой, балансировочным клапаном - регулятором перепада давлений и проставкой на место монтажа теплосчетчика.

## GE553D

**NEW**

КОД	СОЕДИНЕНИЯ	ВЫХОДЫ КОЛЛЕКТОРОВ	ЦЕНА, €	☐	☒
GE553DY042	3/4" x 1/2"	2	550,84	1	-
GE553DY043	3/4" x 1/2"	3	648,60	1	-
GE553DY044	3/4" x 1/2"	4	745,64	1	-
GE553DY045	3/4" x 1/2"	5	845,90	1	-
GE553DY046	3/4" x 1/2"	6	955,26	1	-
GE553DY047	3/4" x 1/2"	7	1064,68	1	-
GE553DY048	3/4" x 1/2"	8	1174,08	1	-
GE553DY049	3/4" x 1/2"	9	1283,50	1	-
GE553DY050	3/4" x 1/2"	10	1392,86	1	-
GE553DY051	3/4" x 1/2"	11	1502,26	1	-
GE553DY052	3/4" x 1/2"	12	1611,62	1	-

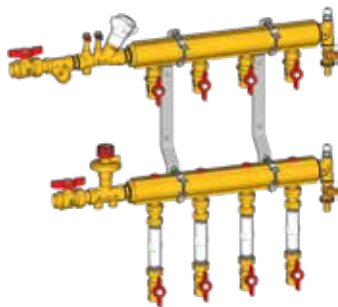

КОД	СОЕДИНЕНИЯ	ВЫХОДЫ КОЛЛЕКТОРОВ	ЦЕНА, €	☐	☒
GE553DY142	1" x 1/2"	2	580,56	1	-
GE553DY143	1" x 1/2"	3	714,49	1	-
GE553DY144	1" x 1/2"	4	812,78	1	-
GE553DY145	1" x 1/2"	5	914,25	1	-
GE553DY146	1" x 1/2"	6	1025,58	1	-
GE553DY147	1" x 1/2"	7	1136,94	1	-
GE553DY148	1" x 1/2"	8	1248,23	1	-
GE553DY149	1" x 1/2"	9	1359,56	1	-
GE553DY150	1" x 1/2"	10	1470,91	1	-
GE553DY151	1" x 1/2"	11	1582,27	1	-
GE553DY152	1" x 1/2"	12	1693,62	1	-

Узел коллекторный отопления этажный, подключение к системе с балансировочной парой; коллектор подачи с шаровыми кранами, обратный коллектор со встроенными запорно-регулирующими клапанами для установки проектного значения расхода по потребителям; снабжен отводами с накидными гайками и проставками для установки теплосчетчиков

## GE550-R4

КОД	СОЕДИНЕНИЯ	ВЫХОДЫ КОЛЛЕКТОРОВ	ЦЕНА, €	☐	☒
GE550Y252	1 1/4" x 3/4"	2	1056,40	1	-
GE550Y253	1 1/4" x 3/4"	3	1177,90	1	-
GE550Y254	1 1/4" x 3/4"	4	1301,61	1	-
GE550Y255	1 1/4" x 3/4"	5	1425,29	1	-
GE550Y256	1 1/4" x 3/4"	6	1545,05	1	-
GE550Y257	1 1/4" x 3/4"	7	1653,90	1	-
GE550Y258	1 1/4" x 3/4"	8	1775,09	1	-
GE550Y259	1 1/4" x 3/4"	9	1896,29	1	-
GE550Y260	1 1/4" x 3/4"	10	2017,43	1	-
GE550Y261	1 1/4" x 3/4"	11	2138,71	1	-
GE550Y251	1 1/4" x 3/4"	12	2259,88	1	-
GE550Y362	1" x 3/4"	2	680,74	1	-
GE550Y363	1" x 3/4"	3	818,34	1	-
GE550Y364	1" x 3/4"	4	939,52	1	-
GE550Y365	1" x 3/4"	5	1060,73	1	-
GE550Y366	1" x 3/4"	6	1178,06	1	-
GE550Y367	1" x 3/4"	7	1318,17	1	-
GE550Y368	1" x 3/4"	8	1458,24	1	-
GE550Y369	1" x 3/4"	9	1598,33	1	-
GE550Y370	1" x 3/4"	10	1738,39	1	-
GE550Y371	1" x 3/4"	11	1878,45	1	-
GE550Y372	1" x 3/4"	12	2018,56	1	-

Узел коллекторный горячего и холодного водоснабжения, для индивидуального учёта воды, этажный. От 2 до 12 подключений.

Содержит:

- Пару коллекторов горячей и холодной воды, с группами подключения квартир. Группа подключения содержит пару шаровых кранов с накидной гайкой и встроенным обратным клапаном, для установки водосчётчика, и трубку-проставку.
- Редукторы давления для установки и поддержания давления в системе на этаже.
- Запорную арматуру на входе в узел, с возможностью установки манометров.
- Грязевые фильтры.
- Монтажные хомуты для кронштейнов.

Дополнительно комплектуется:

- Манометрами R225I.
- Термометрами R540F для установки в рукоятки кранов R749F.
- Водосчётчиками GE552-2.
- Кронштейнами консольными.



## GE550-3

Предварительно собранные коллекторные блоки подачи и возврата.

- Предусмотрена возможность для установки теплосчётчика с использованием пластиковой трубки-проставки (теплосчётчик должен быть установлен, отделяя объемную часть от дисплея).
- В зависимости от версии предусмотрены многоквартирные блоки для санитарной воды, отопления и кондиционирования воздуха или универсальные металлические шаблоны.
- В зависимости от версии предусмотрены балансировочные клапаны, моторизированные зональные клапаны, моторизованные смесительные клапаны.
- Максимальная рабочая температура: 110°C (90 °C с пластиковой распорной трубой).
- Максимальное рабочее давление: 16 бар (10 бар с пластиковой распорной трубой).

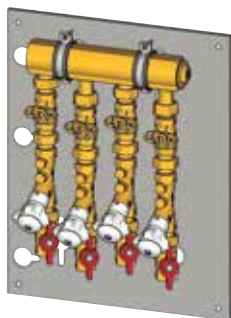

**GE550Y147**  
**GE550Y117**

Блоки подачи отопления / кондиционирования воздуха:

- Направляющие для перемещения положения хомутов в вертикальном направлении.
- Зональный клапан, который может быть оснащен приводом (привод K270, K272).
- Балансировочные клапаны.
- Отсекающий клапан с держателем зонда для счётчика энергии.
- Возможность введения 5-й зоны КОД GE550Y094.
- Размеры рамы (Д x В x Г): 390 x 495 x 160 мм.

КОД	СОЕДИНЕНИЯ	ЗОНЫ	ЦЕНА, €	□	⊞
GE550Y147	1 1/4" x 3/4"	4	784,02	1	-
GE550Y117	1 1/4" x 3/4"	3	611,56	1	-

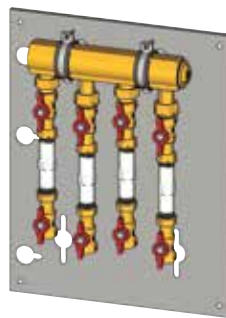

**GE550Y146**  
**GE550Y116**

Блоки возврата отопления / кондиционирования воздуха

- Направляющие для перемещения положения хомутов в вертикальном направлении.
- Пластиковая трубки-проставка (счётчик GE552 3/4" заказывается отдельно).
- Запорный кран.
- Возможность введения 5-й зоны КОД GE550Y093.
- Размеры рамы (Д x В x Г): 390 x 495 x 110 мм.

КОД	СОЕДИНЕНИЯ	ЗОНЫ	ЦЕНА, €	□	⊞
GE550Y146	1 1/4" x 3/4"	4	468,91	1	-
GE550Y116	1 1/4" x 3/4"	3	382,31	1	-

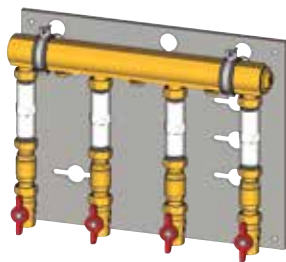

**GE550Y145**  
**GE550Y115**

Блоки подачи отопления / кондиционирования воздуха:

- Направляющие для перемещения положения хомутов в вертикальном направлении.
- Пластиковая трубки-проставка установки насоса 15/7.
- Обратный клапан с увеличенной проходимостью (размер 1").
- Запорный кран с держателем зонда для прибора учета.
- Возможность введения 5-й зоны КОД GE550Y092.
- Размеры рамы (Д x В x Г): 495 x 390 x 115 мм.

КОД	СОЕДИНЕНИЯ	ЗОНЫ	ЦЕНА, €	□	⊞
GE550Y145	1 1/4" x 3/4"	4	719,98	1	-
GE550Y115	1 1/4" x 3/4"	3	441,77	1	-

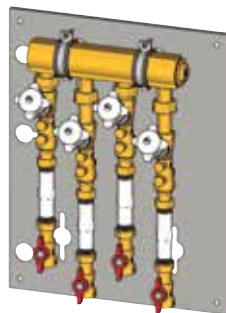

**GE550Y144**  
**GE550Y114**

Блоки возврата отопления / кондиционирования воздуха

- Направляющие для перемещения положения хомутов в вертикальном направлении.
- Балансировочные клапаны.
- Пластиковая трубки-проставка (счётчик GE552 3/4" заказывается отдельно).
- Запорные краны.
- Возможность введения 5-й зоны КОД GE550Y091.
- Размеры рамы (Д x В x Г): 390 x 495 x 160 мм.

КОД	СОЕДИНЕНИЯ	ЗОНЫ	ЦЕНА, €	□	⊞
GE550Y144	1 1/4" x 3/4"	4	645,52	1	-
GE550Y114	1 1/4" x 3/4"	3	519,99	1	-

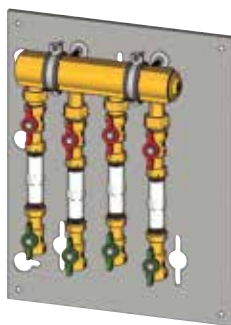

**GE550Y112**  
**GE550Y113**

Блоки санитарной горячей и/или холодной воды

- Направляющие для перемещения положения хомутов в вертикальном направлении.
- Пластиковая трубки-проставка (счётчик GE552-2 3/4" заказывается отдельно).
- Запорные краны сверху и снизу распорки.
- Запорный кран с обратным клапаном (зеленая ручка).
- 3 блока (GE555Y113) или 4 блока (GE555Y112) для санитарной воды.
- Возможность введения 5-й зоны КОД GE550Y090.
- Размеры рамы (Д x В x Г): 390 x 495 x 160 мм.

КОД	СОЕДИНЕНИЯ	ЗОНЫ	ЦЕНА, €	□	⊞
GE550Y112	1 1/4" x 3/4"	4	482,15	1	-
GE550Y113	1 1/4" x 3/4"	3	408,64	1	-

## GE555

КОД	СОЕДИНЕНИЯ	РАЗМЕРЫ (Д x В x Г) мм	БАЛАНСИРОВКА	БЛОКИ ДЛЯ СЧЕТЧИКОВ САНИТАРНОЙ ВОДЫ	ЦЕНА, €	□	⊞
<b>GE555Y461</b>	3/4"	500 x 500 x 110±160	только байпас	2	658,58	1	-
<b>GE555Y462</b>	3/4"	600 x 600 x 110±160	статическая	3	731,83	1	-
<b>GE555Y463</b>	1"	600 x 600 x 110±160	статическая	3	839,92	1	-
<b>GE555Y468</b>	3/4"	600 x 600 x 110±160	динамическая	3	515,10	1	-
<b>GE555Y469</b>	1"	600 x 600 x 110±160	динамическая	3	660,57	1	-

Модуль квартирный для централизованных систем отопления и / или кондиционирования воздуха в комплекте с:

- Запорными шаровыми кранами.
- Моторизованным зональным клапаном.
- Устройством для установки измеряющих устройств для санитарной / или технической воды.
- Устройством для установки теплосчётчика с использованием пластиковой проставки.
- Коробкой с клеммной колодкой для электрических соединений.
- Кожухом для зонда температуры подачи воды, встроенного в запорный кран.
- Шкафом из окрашенного металла (RAL9010), с дверкой с замком и рамой с регулируемой глубиной.
- Фурнитурой для соединения и крепления.
- Макс. рабочая температура 110 °С (90°С с пластиковой проставкой).
- Макс. рабочее давление 16 бар (10 бар с пластиковой проставкой).

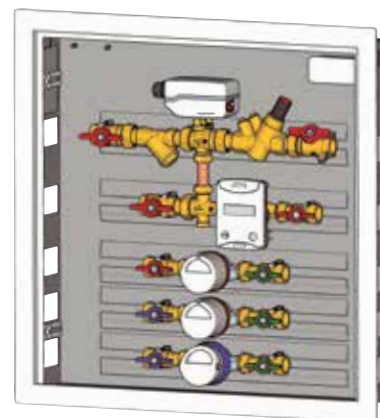

**ДЛЯ ЗАВЕРШЕНИЯ ПОЛНОЙ КОМПЛЕКТАЦИИ МОДУЛЯ GE555 ЗАКАЗЫВАЮТСЯ ОТДЕЛЬНО:**

- Теплосчётчик, серия GE552.
- Блоки для санитарной/технической воды, серия GE550 или GE550-1.
- Электропривод для управления зональным клапаном, серия K270.
- Изоляция, серия GE551-4.
- Компоненты для передачи данных по линии M-Bus (серия GE552-BUS) или беспроводной линии M-Bus (серия GE552-W).

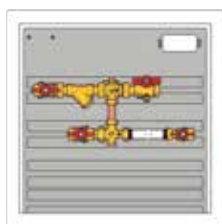

**GE555Y461**

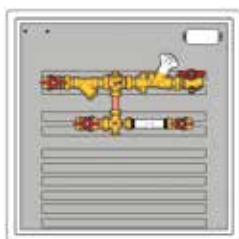

**GE555Y462**

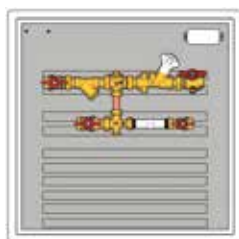

**GE555Y463**



**GE555Y468**

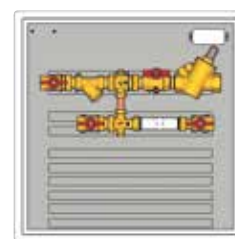

**GE555Y469**

## GE555-3

КОД	СОЕДИНЕНИЯ	ВТОРИЧНАЯ ЗОНА		НАСОСЫ		ШАБЛОН	ЦЕНА, €
		СМЕШАННОЕ	ПРЯМОЕ СОЕДИНЕНИЕ	НОМЕР	ТИП		
GE555Y508	3/4"	1	-	1	электронным регулированием	GE551Y070	1565,01
GE555Y516	3/4"	-	1	1	электронным регулированием	GE551Y070	1178,60
GE555Y526	3/4"	-	2	2	электронным регулированием	GE551Y071	1527,95
GE555Y527	3/4"	-	2	1	электронным регулированием	GE551Y071	1310,89
GE555Y536	3/4"	1	1	2	электронным регулированием	GE551Y071	1739,16
GE555Y538	3/4"	1	1	1	электронным регулированием	GE551Y071	1700,15

Модуль индивидуальный для централизованных систем отопления и / или кондиционирования воздуха

активного типа (с насосами), в комплекте с:

- Изолированным гидравлическим разделителем для гидравлического разделения первичного и вторичного контура. Оснащен спускным краном, ручным воздухоотводом и манометром.
- Двумя отводами во вторичном контуре со смешанной подачей и / или с прямой подачей.
- Насосами с электронным регулированием.
- Моторизованным зональным клапаном.
- Устройством для установки модуля внутри металлического каркаса, оснащенного запорными клапанами и направляющими для установки блоков санитарной и/или технической воды.
- Устройством для установки теплосчётчика с использованием пластиковой проставки.
- Коробкой с клеммной колодкой для электрических соединений.
- Кожухом для зонда температуры подачи воды.
- Фурнитурой для соединения и крепления.

Макс. рабочая температура 90°C.

Макс. рабочее давление 6 бар.

Размеры шкафов с шаблоном (Д x В x Г): 700 x 750 x 110±140 мм.

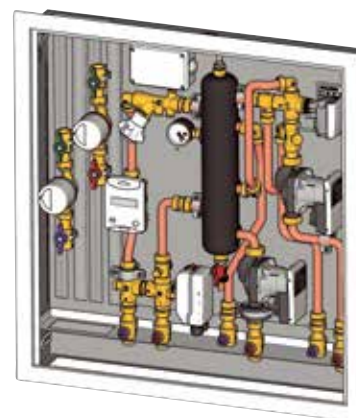

### ДЛЯ ЗАВЕРШЕНИЯ ПОЛНОЙ КОМПЛЕКТАЦИИ МОДУЛЯ GE555-3 ЗАКАЗЫВАЮТСЯ ОТДЕЛЬНО:

- Теплосчётчик, серия GE552.
- Блоки для санитарной/технической воды, серия GE550 или GE550-1.
- Электропривод для управления зональным клапаном, серия K270.
- Электропривод для управления смесительным клапаном, серия K282. Или комплект электропривода для смесительного клапана, код GE552Y205.
- Шаблон для установки на объекте, серия GE551-2.
- Изоляция, серия GE551-4.
- Компоненты для передачи данных по линии M-Bus (серия GE552-BUS) или беспроводной линии M-Bus (серия GE552-W).

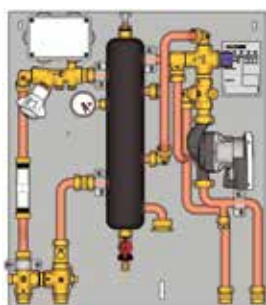

**GE555Y508**



**GE555Y516**

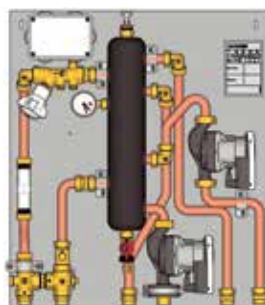

**GE555Y526**

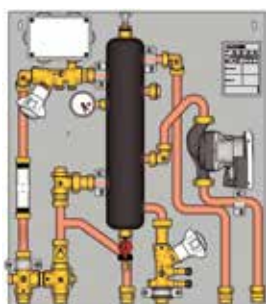

**GE555Y527**

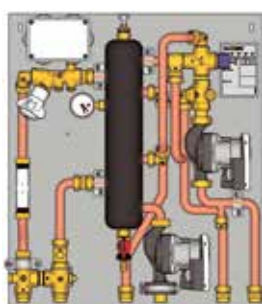

**GE555Y536**

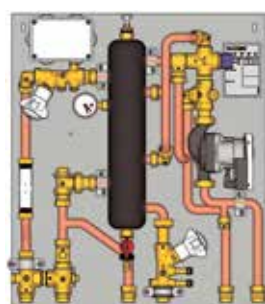

**GE555Y538**

## Малые тепловые пункты

### GE556

КОД	СОЕДИНЕНИЯ	ОСНОВНЫЕ ХАРАКТЕРИСТИКИ	МОЩНОСТЬ ТЕПЛООБМЕННИКА	ЦЕНА, €	□	⊞
GE556Y301	3/4"	приоритетный клапан	44 кВт	1486,92	1	-
GE556Y302	3/4"	приоритетный клапан	58 кВт	1646,80	1	-
GE556Y303	3/4"	термостатический контроль и динамическая балансировка	58 кВт	1458,56	1	-
GE556Y314	3/4"	управление системой смягченной воды	44 кВт	1600,65	1	-

Малые тепловые пункты для управления системой отопления и производства горячей санитарной воды в централизованных системах. В комплекте с:

- Теплообменником для мгновенного производства горячей санитарной воды.
- Фильтром и кожухом для зонда температуры подачи на первичной стороне.
- Моторизованным зональным клапаном и запорно-регулирующим клапаном для статической балансировки на нагревательной стороне.
- Предрасположением для установки малого теплового пункта внутри металлического каркаса, оснащенного запорными клапанами.
- Устройством для установки теплосчётчика и счётчика санитарной воды с использованием пластиковых проставок.
- Коробкой с клеммной колодкой для электрических соединений.
- Фурнитурой для соединения и крепления.

- Макс. рабочая температура 90°C

- Макс. рабочее давление 16 бар (10 бар с пластиковой распоркой)

Размеры (Д x В x Г): 540 x 390 x 155 мм.

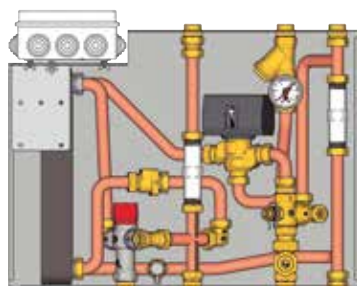

**GE556Y301**

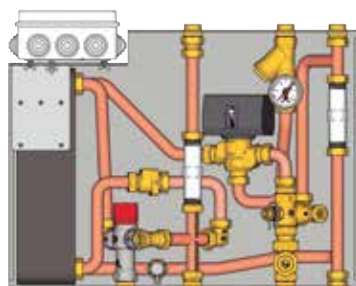

**GE556Y302**

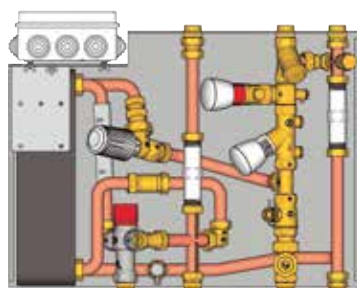

**GE556Y303**

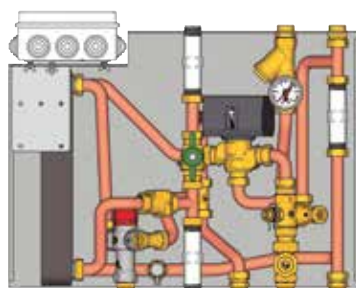

**GE556Y304**

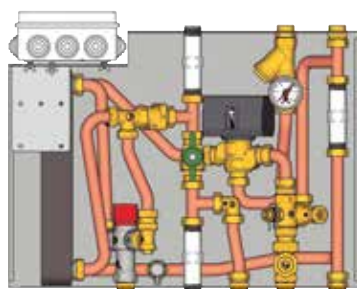

**GE556Y314**



#### ДЛЯ ЗАВЕРШЕНИЯ ПОЛНОЙ КОМПЛЕКТАЦИИ МАЛОГО ТЕПЛООВОГО ПУНКТА GE556 ЗАКАЗЫВАЮТСЯ ОТДЕЛЬНО:

- Теплосчётчик, серия GE552.
- Счётчик для санитарной воды, серия GE552-2.
- Электропривод для управления зональным клапаном, серия K270.
- Шаблон для установки на объекте.
- Комплект дополнительного клапана (только для GE556Y304 и GE556Y314).
- Компоненты для передачи данных по линии M-Bus (серия GE552-BUS) или беспроводной линии M-Bus (серия GE552-W).

#### ДЛЯ ВСЕХ ВЕРСИЙ МОЩНОСТЬ ТЕПЛООБМЕННИКА ОТНОСИТСЯ К СЛЕДУЮЩИМ УСЛОВИЯМ ЭКСПЛУАТАЦИИ:

- Первичный 75 °C, расход 1 м³/ч
- Вторичный 15-50 °C, 18 л/мин  
(24 л/мин для GE556Y302, GE556Y303)

#### ДЛЯ ВСЕХ ВЕРСИЙ С БОЛЬШИМ ТЕПЛООБМЕННИКОМ (GE556Y302, GE556Y303) МОЩНОСТЬ МОЖНО СЧИТАТЬ РАВНОЙ 44КВТ ПРИ СЛЕДУЮЩИХ УСЛОВИЯХ ЭКСПЛУАТАЦИИ:

- Первичный 65 °C, расход 1 м³/ч
- Вторичный 15-50 °C, 18 л/мин



## GE556-2

ЭЛЕКТРОННАЯ РЕГУЛИРОВКА

КОД	СОЕДИНЕНИЯ	ОСНОВНЫЕ ХАРАКТЕРИСТИКИ	МОЩНОСТЬ Теплообменника	ЦЕНА, €	□	⊞
<b>GE556Y411</b>	3/4"	Отопление/производство санитарной воды	58 кВт	3665,59	1	-
<b>GE556Y412</b>	3/4"	Отопление/производство санитарной воды	67 кВт	4292,09	1	-
<b>K365PY002</b>	-	Датчик нар. температуры	-	24,57	1	-
<b>K480Y002</b>	-	Пульт управ.	-	134,61	1	-

Высокоэффективный малый тепловой пункт для управления высокой/низкой температурой нагрева и производством санитарной воды в централизованных системах. В комплекте с:

- Теплообменником для мгновенного производства горячей санитарной воды.
- Реле потока для приоритетного управления горячей санитарной водой.
- Трехходовым переключающим клапаном.
- Двухходовым подмешивающим клапаном с приводом.
- Самомодулирующимся насосом, соответствующим директиве по энергопотребляющей продукции (2009/125 / ЕС).
- Фильтром и ручным воздухоотводчиком на первичной стороне.
- Регулируемым байпасом и запорно-регулирующим клапаном для статической балансировки, на нагревательной стороне.
- Предохранительным реле давления для низкого давления.
- Терморегулирующим предохранительным клапаном на нагревательной стороне.
- Полностью изолированными трубами.
- Электронным блоком терморегуляции с фиксированной точкой (ЗАДАННАЯ ВЕЛИЧИНА) для управления температурой горячей санитарной воды и климатической кривой нагрева, с внешней опорой датчика (опция).
- Дистанционное управления параметрами, с дисплеем.
- Контрольными датчиками температуры горячей санитарной воды (отопление и первичный возврат).
- Коробкой с клеммной колодкой для электрических соединений и приводов.
- Подходит для установки теплосчётчиков и счётчиков санитарной воды с использованием пластиковых трубок-проставок контура отопления и медных контура водоснабжения.

Экономия энергии: сокращение расхода первичной линии и снижение температур первичного возвратного потока.

- Диапазон температур нагрева: низкая температура: 25+45 °C / высокая температура: 25+85 °C.
- Диапазон температур горячей санитарной воды: 30+60 °C (ЗАДАННАЯ ВЕЛИЧИНА 48 °C)
- Макс. рабочая температура: 90 °C.
- Макс. рабочее давление: 6 бар.

Размеры (Д x В x Г): 450 x 630 x 180 мм.

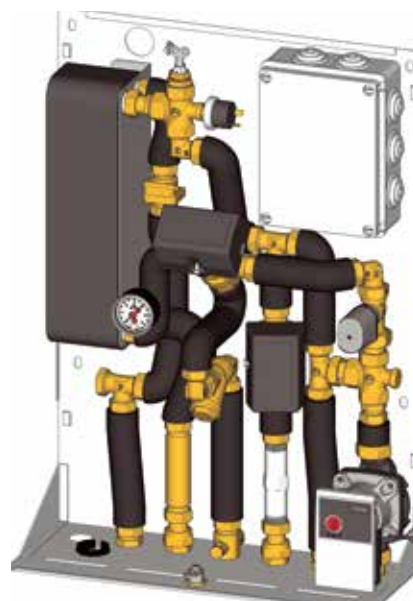

**ДЛЯ ЗАВЕРШЕНИЯ ПОЛНОЙ КОМПЛЕКТАЦИИ МАЛОГО ТЕПЛОВОГО ПУНКТА GE556-2 ЗАКАЗЫВАЮТСЯ ОТДЕЛЬНО:**

- Теплосчётчик, серия GE552.
- Счётчик для санитарной воды, серия GE552-2.
- Шаблон для установки на объекте.
- Компоненты для передачи данных по линии M-Bus (серия GE552-BUS) или беспроводной линии M-Bus (серия GE552-W).

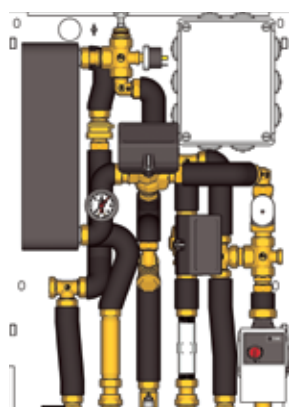

**GE556Y401**

Режим экономии энергии

Низкие температуры возврата на первичной стороне, в режиме обогрева

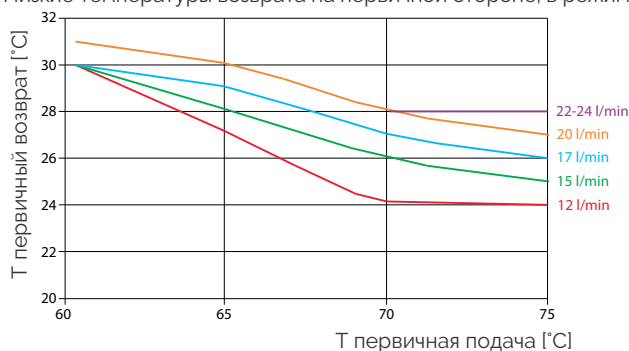

## GE556-3

КОД	СОЕДИНЕНИЯ	ОСНОВНЫЕ ХАРАКТЕРИСТИКИ	МОЩНОСТЬ ТЕПЛООБМЕННИКА	ЦЕНА, €	□	☒
GE556Y152	3/4"	Производство санитарной воды	56 кВт	681,33	1	-

Малый тепловой пункт с теплообменником для производства горячей санитарной воды, в комплекте с:

- Теплообменником для мгновенного производства горячей санитарной воды.
- Термостатическим смесителем.
- Статическим балансировочным клапаном.
- Обратным клапаном, контура водоснабжения.
- Полимерной трубкой-проставкой для установки теплосчетчика и прибора учета воды.

Размеры: 330 x 295 x 120 мм.

### ПЕРВИЧНЫЙ КОНТУР

- Максимальная рабочая температура: 90°C.
- Максимальное рабочее давление: 16 бар.

### КОНТУР ГВС

- Максимальная рабочая температура: 30°C (горячая сторона).
- Максимальное рабочее давление: 10 бар.

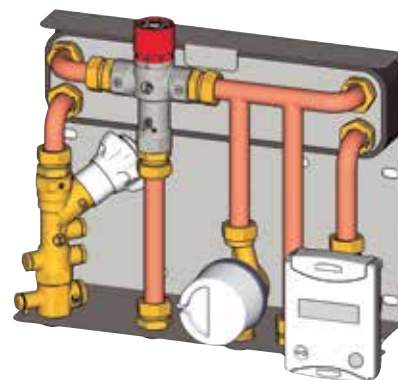

### ДЛЯ ЗАВЕРШЕНИЯ ПОЛНОЙ КОМПЛЕКТАЦИИ МАЛОГО ТЕПЛООВОГО ПУНКТА GE556-3 ЗАКАЗЫВАЮТСЯ ОТДЕЛЬНО:

- Теплосчётчик, серия GE552.
- Счётчик для санитарной воды, серия GE552-2.
- Изоляция, серия GE551-4.
- Компоненты для передачи данных по линии M-Bus (серия GE552-BUS) или беспроводной линии M-Bus (серия GE552-W).

### ИДУТ РАБОТЫ

- ЗАЩИТНЫЙ ШКАФ

## GE556-5

КОД	ОСНОВНЫЕ ХАРАКТЕРИСТИКИ	ЦЕНА, €	□	☒
GE556Y511	т.о. 16 пластин, 5 мм изол.	207,41	1	-
GE556Y512	т.о. 16 пластин, 20 мм изол.	233,47	1	-
GE556Y513	т.о. 26 пластин, 5 мм изол.	263,16	1	-
GE556Y514	т.о. 26 пластин, 20 мм изол.	287,07	1	-
GE556Y515	т.о. 36 пластин, 5 мм изол.	304,53	1	-
GE556Y516	т.о. 36 пластин, 20 мм изол.	326,26	1	-
GE556Y521	модуль ГВС без регул.	40,48	1	-
GE556Y522	модуль ГВС с регул.	165,64	1	-
GE556Y531	модуль перв. контура без регул.	23,09	1	-
GE556Y532	модуль перв. контура с регул. перепада давл.	224,92	1	-
GE556Y541	модуль втор. контура без регул.	73,47	1	-
GE556Y542	модуль втор. контура с регул. расхода	122,37	1	-
GE556Y543	модуль втор. контура с термостат. регул.	118,29	1	-
GE556Y546	модуль втор. контура низкой темп.	547,65	1	-
GE556Y551	изоляция	78,34	1	-
GE556Y561	выход ГВС - патрубки	35,01	1	-
GE556Y562	модуль рециркул. с насосом	362,94	1	-
GE556Y563	модуль рециркул. без насоса	17,31	1	-
GE556Y566	термостат. байпас	87,77	1	-
GE556Y569	слив. клапаны	31,48	1	-
GE551Y078	панель для 6 кранов с изол.	224,78	1	-
GE551Y079	панель для 6 кранов без изол.	218,16	1	-
GE551Y170	кожух корпуса	254,43	1	-
GE500Y254	кран ХВС	30,10	1	-
GE500Y255	2 крана отопл.	61,07	1	-

Модульные тепловые пункты для подготовки горячей санитарной воды с использованием тепловой энергии центральной системы отопления.

Достоинство модульных тепловых пунктов GE556-5 заключается в возможности создания на основе базового модуля и комплектующих узлов готового блока в зависимости от потребностей установки (высокотемпературный или низкотемпературные контуры, необходимость гидравлической балансировки, управление горячей и / или холодной водой для бытового потребления, и т.д.)

### ОСНОВНЫЕ ОСОБЕННОСТИ

- Гидравлические соединения: 3/4 "М.
- Мощность теплообменника для санитарного водоснабжения до 50 кВт.
- Приоритет при подготовке воды.
- Термоизоляция из полипропилена.
- Возможность установки приборов учета тепловой энергии и воды.

























### INFO

Для выбора подходящей конфигурации, пожалуйста, обратитесь в наш технический отдел.

### ДОПОЛНИТЕЛЬНЫЕ ВОЗМОЖНОСТИ

- Верхний или нижний подвод первичных контуров.
- Клапан регулирования перепада давления в первичном контуре.
- Контроль горячей воды термостатическим клапаном.
- Контроль расхода высокотемпературного отопительного контура статическим балансировочным клапаном.
- Дополнительный низкотемпературный контур отопления с термостатическим управлением и циркуляционным насосом.
- Термостатический байпас для поддержания постоянной температуры горячей воды в теплообменнике.
- Комплект рециркуляции с циркуляционным насосом или без него для контура ГВС.
- Дизайн дверцы шкафа, позволяющий выполнить монтаж в существующий интерьер.

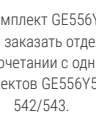
**ПОДБОР УЗЛОВ И ДОПОЛНИТЕЛЬНЫХ КОМПОНЕНТОВ ДЛЯ СОЗДАНИЯ ГОТОВОГО МОДУЛЬНОГО ТЕПЛООВОГО ПУНКТА**

БАЗОВЫЙ КОД	КОНТУР ЦИРКУЛЯЦИИ ВОДОСНАБЖЕНИЯ			ПЕРВИЧНЫЙ КОНТУР	ВТОРИЧНЫЙ КОНТУР	ОПЦИИ	
	ТЕПЛООБМЕННИК	КОМПОНЕНТЫ УПРАВЛЕНИЯ	ТЕПЛОИЗОЛЯЦИЯ			ДРУГИЕ ОПЦИИ	
<b>GE556Y501</b> Базовый модуль, нижнее подключение 	<b>GE556Y511</b> Теплообменник 16 пластин + 5 мм теплоизоляция 	<b>GE556Y521</b> Производство ГВС без контроля 	<b>GE556Y531</b> Соединения первичного контура без элементов управления 	<b>GE556Y541</b> Вторичный контур, прямой нагрев без элементов управления 	<b>GE556Y551</b> Теплоизоляция 	<b>GE556Y561</b> Выходной узел ГВС 	
<b>GE556Y502</b> Базовый модуль, верхнее подключение 	<b>GE556Y512</b> Теплообменник 16 пластин + 20 мм теплоизоляция 	<b>GE556Y522</b> Производство ГВС с термостатическим контролем 	<b>GE556Y532</b> Соединения первичного контура с контролем перепада давления 	<b>GE556Y542</b> Вторичный контур, прямой нагрев со статической балансировкой 		<b>GE556Y562</b> Выходной узел рециркуляции ГВС с насосом 	
	<b>GE556Y513</b> Теплообменник 26 пластин + 5 мм теплоизоляция 			<b>GE556Y543</b> Вторичный контур, прямой нагрев, клапанс предохранительной, возможна установка термoeлектрического привода 		<b>GE556Y563</b> Выходной узел рециркуляции ГВС без насоса 	
	<b>GE556Y514</b> Теплообменник 26 пластин + 20 мм теплоизоляция 			<b>GE556Y546</b> Вторичный контур, низкотемпературный нагревательный комплект (насос + термостатическая головка) 		<b>GE556Y566</b> Термостатический байпас для поддержания постоянной температуры ГВС теплообменника 	
	<b>GE556Y515</b> Теплообменник 36 пластин + 5 мм теплоизоляция 			① Комплект GE556Y546 можно заказать отдельно или в сочетании с одним из комплектов GE556Y541 / 542/543. 		<b>GE556Y569</b> Дренажные клапаны 	
	<b>GE556Y516</b> Теплообменник 36 пластин + 20 мм теплоизоляция 						

**Для завершения модификации теплового пункта GE556-5, следующие комплектующие могут быть заказаны отдельно:**

<b>GE551Y078</b> Шаблон с 6 запорными клапанами, для GE556Y501 или GE556Y502, включая изоляцию GE556Y551 	<b>GE551Y079</b> Шаблон с 6 запорными клапанами, для GE556Y501 или GE556Y502, без изоляции 	<b>GE500Y254</b> Дополнительный клапан ГВС, для установки на шаблон с дополнительным комплектом GE556Y561 	<b>GE500Y255</b> Пара дополнительных клапанов для низкотемпературного контура, подача и обратка отопления, для установки на шаблон с комплектом GE556Y546 для вторичного контура 	<b>GE551Y170</b> Металлическая крышка, только для теплового пункта с шаблоном GE551Y078 	<b>R473/R473M</b> Термoeлектрический привод, нормально закрытый для управления клапаном предвдварительной настройки, входит в комплект GE556Y543 R473X221-R473MX221: 230 В R473X222-R473MX222: 24 В 	<b>GE552</b> Приборы учета тепловой энергии и воды 	<b>GE552-2</b> Приборы учета тепловой энергии и воды 
--	--	---	--	---	--	--	--

① Предпоследняя цифра кода (например, GE556Y501) указывает на топологию модульного теплового пункта. Для обеспечения правильного функционирования модульного теплового пункта необходимо заказать хотя бы один компонент.

Соответствие цифры кода компонента конструкции теплового пункта:

- 0 для базового теплового пункта
- 1 для теплообменника ГВС
- 2 для компонентов управления контуром ГВС
- 3 для компонентов гидравлической балансировки первичного контура
- 4 для компонентов управления вторичным контуром
- 5 для компонентов теплоизоляции
- 6 для компонентов дополнительных опций

## GE556-4

КОД	СОЕДИНЕНИЯ	ОСНОВНЫЕ ХАРАКТЕРИСТИКИ	МОЩНОСТЬ ТЕПЛОБМЕННИКА	ЦЕНА, €	□	⊞
GE556Y320	3/4"	Отопление и ГВС	21 кВт / 56 кВт	2741,02	1	1
GE556Y321	3/4"	Отопление и ГВС	21 кВт / 67 кВт	2825,83	10	1
GE556Y322	3/4"	Отопление и ГВС	10 кВт / 56 кВт	3162,24	1	1
GE556Y323	3/4"	Отопление и ГВС	10 кВт / 67 кВт	3246,89	1	0

Малый тепловой пункт для отопления и ГВС, с автоматическим регулятором перепада давления.

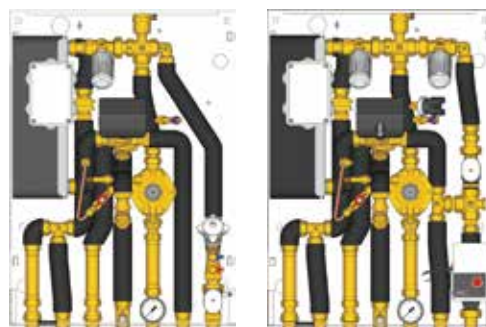

GE556Y320  
GE556Y321

GE556Y322  
GE556Y323

## ➤ Блоки в сборе для индивидуального учёта

### GE550

КОД	СОЕДИНЕНИЯ	ВИД САНИТАРНОЙ ВОДЫ	НОМИНАЛЬНЫЙ РАСХОД м³/ч	МАКС. ТЕМПЕРАТУРА ВОДЫ	СЧЁТЧИК ВОДЫ	ХОМУТЫ	ДЛИНА БЛОКА мм	ЦЕНА, €	□	⊞
GE550Y004	3/4"	холодная	1,5	30 °С	ДА	включены	262	219,08	1	-
GE550Y005	1"	холодная	2,5	30 °С	ДА	включены	310	299,88	1	-
GE550Y014	3/4"	горячая	1,5	90 °С	ДА	включены	262	254,38	1	-
GE550Y015	1"	горячая	2,5	90 °С	ДА	включены	310	299,88	1	-
GE550Y008	3/4"	горячая - техническая вода	1,5	30 °С	ДА	включены	262	292,61	1	-
GE550Y101	3/4"	холодная	1,5	-	НЕТ	включены	262	73,48	1	-
GE550Y102	1"	холодная	2,5	-	НЕТ	включены	310	102,68	1	-
GE550Y103	3/4"	горячая	1,5	-	НЕТ	включены	262	73,48	1	-
GE550Y104	1"	горячая	2,5	-	НЕТ	включены	310	103,27	1	-

Счётчики санитарной воды в комплекте с:

- Запорными шаровыми кранами.
- Обратным клапаном, интегрированным в отсекающий шаровой кран (зеленая ручка).
- Пластиковой проставкой для счётчиков воды.
- Поставляется со счётчиком воды или без него.

Макс. рабочая температура: 30°C для холодной санитарной воды

90°C для горячей санитарной воды

Макс. рабочее давление 16 бар (10 бар с пластиковой распоркой).

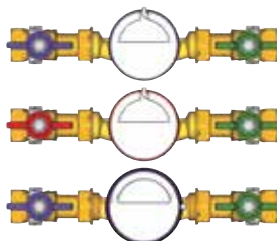

GE550Y004 - GE550Y005  
GE550Y014 - GE550Y015  
GE550Y008



GE550Y101-GE550Y102  
GE550Y103-GE550Y104

### GE550-1

КОД	СОЕДИНЕНИЯ	ВИД САНИТАРНОЙ ВОДЫ	НОМИНАЛЬНЫЙ РАСХОД м³/ч	МАКС. ТЕМПЕРАТУРА ВОДЫ	СЧЁТЧИКИ ВОДЫ	ХОМУТЫ	ДЛИНА БЛОКА мм	ЦЕНА, €	□	⊞
GE550Y024	3/4"	холодная + горячая	1,5	90 °С (горячая сторона)	ДА	включены	420	597,19	1	-
GE550Y111	3/4"	холодная + горячая	1,5	90 °С (горячая сторона)	НЕТ	включены	420	233,75	1	-

Счётчики санитарной воды со встроенным термостатическим смесителем. В комплекте с:

- Запорными шаровыми кранами.
- Обратным клапаном.
- Пластиковой проставкой для счётчиков воды.
- Поставляется со счётчиком воды или без него.

Макс. рабочая температура: 30°C на стороне холодной санитарной воды 90°C на стороне горячей санитарной воды

Макс. рабочее давление 16 бар (10 бар с пластиковой распоркой).

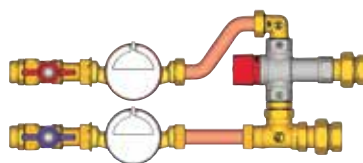

GE550Y024

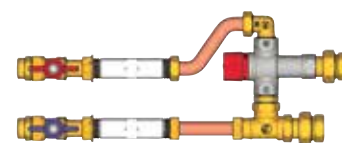

GE550Y111

### БЛОКИ ПОДАЧИ

КОД	СОЕДИНЕНИЯ	НОМИНАЛЬНЫЙ РАСХОД м³/ч	ЗОНАЛЬНЫЕ КЛАПАНЫ	БАЛАНСИРОВОЧНЫЕ КЛАПАНЫ	ФИЛЬТР	ХОМУТЫ	ДЛИНА БЛОКА, мм	ЦЕНА, €	□	☒
<b>GE550Y121</b>	3/4"	1,5	НЕТ	НЕТ	ДА	включены	264	109,20	1	10
<b>GE550Y122</b>	1"	2,5	НЕТ	НЕТ	ДА	включены	316	146,91	1	0
<b>GE550Y123</b>	3/4"	1,5	2-ходовой	НЕТ	НЕТ	включены	237	101,69	1	0
<b>GE550Y124</b>	3/4"	1,5	2-ходовой	НЕТ	ДА	включены	320	133,16	1	0
<b>GE550Y125</b>	1"	2,5	2-ходовой	НЕТ	ДА	включены	371	191,38	1	0
<b>GE550Y135</b>	1"	2,5	2-ходовой	ДА	ДА	включены	508	316,04	1	0
<b>GE550Y136</b>	3/4"	1,5	2-ходовой	ДА	ДА	включены	439	244,03	1	0
<b>GE550Y137</b>	3/4"	1,5	НЕТ	ДА	НЕТ	включены	264	181,18	1	8
<b>GE550Y138</b>	3/4"	1,5	НЕТ	ДА	ДА	включены	345	208,30	1	5
<b>GE550Y139</b>	1"	2,5	НЕТ	ДА	ДА	включены	411	269,08	1	5

Блоки измерения подачи в контурах отопления и / или кондиционирования воздуха. В комплекте с:

- Запорными шаровыми кранами.
- В зависимости от версии имеются соединения 3/4" или 1", моторизованный зональный клапан, статический балансировочный клапан и фильтр с корзиной.
- Макс. рабочая температура 110°C.
- Макс. рабочее давление 16 бар.



**GE550Y121**  
**GE550Y122**



**GE550Y123**



**GE550Y124**  
**GE550Y125**



**GE550Y135**  
**GE550Y136**



**GE550Y137**



**GE550Y138**  
**GE550Y139**

### БЛОК ВОЗВРАТА

КОД	СОЕДИНЕНИЯ	НОМИНАЛЬНЫЙ РАСХОД м³/ч	ПЛАСТИКОВАЯ РАСПОРКА	ХОМУТЫ	ДЛИНА БЛОКА мм	РАСПОРКА межосевое расстояние мм	ЦЕНА, €	□	☒
<b>GE550Y129</b>	3/4"	1,5	ДА	включены	254	110	71,44	1	-
<b>GE550Y130</b>	1"	2,5	ДА	включены	300	130	91,47	1	-

Блоки измерения возврата в контурах отопления и / или кондиционирования воздуха. В комплекте с:

- Запорными шаровыми кранами (герметизируемые).
- Пластиковой проставкой для установки прибора учета.
- В зависимости от версии имеются соединения 3/4" или 1".
- Макс. рабочая температура 110°C (90°C с пластиковой распоркой).
- Макс. рабочее давление 16 бар (10 бар с пластиковой распоркой).

### БЛОКИ ПОДАЧИ И ВОЗВРАТА

КОД	СОЕДИНЕНИЯ	НОМИНАЛЬНЫЙ РАСХОД м³/ч	ЗОНАЛЬНЫЕ КЛАПАНЫ	БАЛАНСИРОВКА	ХОМУТЫ	ДЛИНА БЛОКА мм	РАСПОРКА межосевое расстояние мм	ЦЕНА, €	□	☒
<b>GE550Y166</b>	3/4"	1,5	3-ходовой	НЕТ	включены	422	110	210,32	1	-
<b>GE550Y167</b>	1"	2,5	3-ходовой	НЕТ	включены	491	130	300,05	1	-
<b>GE550Y168</b>	3/4"	1,5	3-ходовой	статическая	включены	453	110	262,05	1	-
<b>GE550Y169</b>	1"	2,5	3-ходовой	статическая	включены	491	130	329,72	1	-
<b>GE550Y170</b>	3/4"	1,5	3-ходовой	динамическая	включены	444	110	412,43	1	-
<b>GE550Y171</b>	1"	2,5	3-ходовой	динамическая	включены	490	130	609,18	1	-

Блоки измерения подачи и возврата в контурах отопления и / или кондиционирования воздуха в комплекте с:

- Отсекающим шаровым клапаном, может быть загерметизирован, может быть опечатан.
- Фильтром с корзиной из нержавеющей стали.
- Пластиковой проставкой для установки прибора учета.
- В зависимости от версии имеются соединения 3/4" и 1", в наличии статические или динамические балансировочные клапаны.
- Максимальная рабочая температура: 110°C (90 °C с пластиковой распорной трубой).
- Максимальное рабочее давление: 16 бар (10 бар с пластиковой распорной трубой).



**GE550Y166**  
**GE550Y167**



**GE550Y168**  
**GE550Y169**



**GE550Y170**  
**GE550Y171**

## Комплектующие систем учёта (шкафы, шаблоны, теплоизоляция)

### GE551



Шкафы для скрытого монтажа из окрашенного листового металла (RAL9010) в комплекте с:

- Запирающейся дверью.
- Регулируемой глубиной рамы.
- Передними и боковыми отверстиями для подключения труб, с заглушками (в случае неиспользования).
- Коробом для электрических компонентов.

КОД	РАЗМЕРЫ (Д x В x Г) мм	ЗОНА ОТОПЛЕНИЯ/КОНДИЦИОНИРОВАНИЯ	НАПРАВЛЯЮЩИЕ ДЛЯ САНИТАРНЫХ БЛОКОВ	ЦЕНА, €	□	⊞
<b>GE551Y031</b>	750 x 1500 x 190	3÷4	3÷4	1196,02	1	-
<b>GE551Y038</b>	500 x 500 x 110	1	2	344,68	1	-
<b>GE551Y039</b>	600 x 600 x 110	1	3	375,93	1	-
<b>GE551Y040</b>	600 x 1100 x 110	2	6	625,44	1	-

### GE551-1



Электро-оцинкованная металлическая рама для установки измерительных устройств для отопления и / или кондиционирования воздуха и устройств для санитарной и / или технической воды.

КОД	РАЗМЕРЫ (Д x В x Г) мм	ЗОНА ОТОПЛЕНИЯ/КОНДИЦИОНИРОВАНИЯ	НАПРАВЛЯЮЩИЕ ДЛЯ САНИТАРНЫХ БЛОКОВ	ЦЕНА, €	□	⊞
<b>GE551Y154</b>	500 x 500 x 10	1	3	43,45	1	-

### GE551-2

ШАБЛОНЫ ДЛЯ МОДУЛЕЙ ТЕПЛОВЫХ ПУНКТОВ С ГИДРАВЛИЧЕСКИМ РАЗДЕЛИТЕЛЕМ, GE555-3

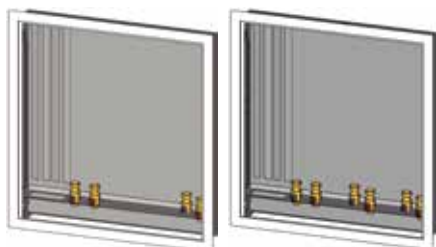

**GE551Y070**  
**GE551Y071**

Шаблоны для установки на объекте модулей пользователя и/или малых тепловых пунктов для измерительных систем

Внимание.  
Шаблоны устанавливаются на толщину 140мм (с использованием регулируемой рамы) с изоляцией GE551Y174.

КОД	СОЕДИНЕНИЯ	РАЗМЕРЫ (Д x В x Г) мм	№ ОТСЕКАЮЩИХ КЛАПАНОВ	ЦЕНА, €	□	⊞
<b>GE551Y070</b>	3/4"	700 x 750 x 110÷140	4	575,20	1	-
<b>GE551Y071</b>	3/4"	700 x 750 x 110÷140	6	575,20	1	-

ШАБЛОНЫ ДЛЯ СТАНДАРТНЫХ МАЛЫХ ТЕПЛОВЫХ ПУНКТОВ, GE556



**GE551Y073**

Шаблон для установки на объекте, включающий дверь с замком.

**GE551Y073:**  
встроенная версия.

КОД	СОЕДИНЕНИЯ	РАЗМЕРЫ (Д x В x Г) мм	№ ОТСЕКАЮЩИХ КЛАПАНОВ	ЦЕНА, €	□	⊞
<b>GE551Y073</b>	3/4"	570 x 770 x 165	7	377,20	1	-

ШАБЛОНЫ ДЛЯ МАЛЫХ ТЕПЛОВЫХ ПУНКТОВ С ЭЛЕКТРОННОЙ РЕГУЛИРОВКОЙ, GE556-2



Шаблон для установки на объекте, включающий отсекающие клапаны и металлическую базу для их правильного расположения.

КОД	СОЕДИНЕНИЯ	№ ОТСЕКАЮЩИХ КЛАПАНОВ	ЦЕНА, €	□	⊞
<b>GE551Y074</b>	3/4"	6	223,95	1	-

## GE551-3

ХОМУТЫ



Пластиковые хомуты для крепления измерительных узлов для блоков отопления и/или кондиционирования воздуха и для санитарной и/или технической воды.

КОД	РАЗМЕРЫ	ИСПОЛЬЗОВАНИЕ	ЦЕНА, €	☐	☒
<b>GE551Y002</b>	DN25	Для выходов 3/4"	6,11	1	50
<b>GE551Y003</b>	DN32	Для выходов 3/4"	6,89	1	10
<b>GE551Y004</b>	DN40	Для выходов 1"	8,27	1	-

## GE551-4

ИЗОЛЯЦИЯ



Изоляция для блока подачи отопления и / или кондиционирования воздуха, GE550Y136.

Размеры:  
465 x 125 x 90 мм (ДхВхГ).

**GE551Y171**

КОД	ЦЕНА, €	☐	☒
<b>GE551Y171</b>	49,14	1	-



Изоляция для СЧЁТЧИКОВ санитарной воды, серия GE552-2, только для размера 3/4".

Размеры:  
170 x 90 x 65 мм (ДхВхГ).

**GE551Y173**  
**GE551Y17**

КОД	ЦЕНА, €	☐	☒
<b>GE551Y173</b>	33,42	1	-



Изоляция для модулей с гидравлическим разделителем, серии GE555-3.

Размеры:  
410 x 560 x 115 мм (ДхВхГ).

**GE551Y174**

КОД	ЦЕНА, €	☐	☒
<b>GE551Y174</b>	95,41	1	-



Изоляция для модуля GE555Y461 и блока подачи и возврата отопления и / или кондиционирования GE550Y166.

Размеры:  
450 x 250 x 90 мм (ДхВхГ).

**GE551Y177**

КОД	ЦЕНА, €	☐	☒
<b>GE551Y177</b>	77,26	1	-



Изоляция из полиэтиленовой пены для модулей GE555Y462, GE555Y463, GE555Y468, GE555Y469 и блоков подачи и возврата отопления и / или кондиционирования, GE550Y167, GE550Y168, GE550Y169, GE550Y170, GE550Y171.

Размеры:  
530 x 250 x 90 мм (ДхВхГ).

**GE551Y178**

КОД	ЦЕНА, €	☐	☒
<b>GE551Y178</b>	82,66	1	-



Изоляция из полиэтиленовой пены для СЧЁТЧИКОВ GE550-3 с межосевым расстоянием 70 мм (коды GE550Y112, GE550Y113, GE550Y114, GE550Y116, GE550Y117, GE550Y144, GE550Y146, GE550Y147).

Размеры:  
300 x 110 x 80 мм (ДхВхГ).

**GE551Y179**

КОД	ЦЕНА, €	☐	☒
<b>GE551Y179</b>	48,22	1	-



Изоляция из полиэтиленовой пены малые тепловые пункты GE556Y172-173

Размеры:  
300 x 430 x 100 мм (ДхВхГ).

**GE551Y180**  
**349**

КОД	ЦЕНА, €	☐	☒
<b>GE551Y180</b>	175,50	1	-



Изоляция из полиэтиленовой пены малый тепловой пункт GE556Y152

Размеры:  
370 x 300 x 140 мм (ДхВхГ).

**GE551Y181**

КОД	ЦЕНА, €	☐	☒
<b>GE551Y181</b>	173,72	1	-

КОД	РАЗМЕР	ЦЕНА, €	☐	☒
<b>349Y004</b>	3/4" - 110 мм	2,39	10	100
<b>349Y016</b>	1" - 130 мм	3,26	10	50



Вставка пластиковая для замены приборов теплоучета

03 - 2024

GIACOMINI S.p.A. Via per Alzo, 39  
28017 San Maurizio d'Opaglio (NO) - ITALY  
Tel. (+39) 0322 923111 · Fax (+39) 0322 96256  
info@giacomini.com · www.giacomini.com

**Представительство в России  
и странах Центральной Азии**

Тел. (495) 604 8396, 604 8079  
Факс (495) 604 8397  
info.russia@giacomini.com  
www.giacomini.ru